

MISURA STYLE MONITOR

ULTRA TENKÝ A LEHKÝ PŘENOSNÝ 16" MONITOR
S MAGNETICKÝM SKLÁDACÍM STOJANEM

UŽIVATELSKÁ PŘÍRUČKA **ČESKY**



Model: P23M16TSTYLE01



Ultra thin design
Only 6 mm



Ultra light weight
Only 953 g



Full HD resolution
1920*1080



Multi-Gesture
Touch screen



High Dynamic
Range



Super TFT
display



Ultra Wide
Viewing Angle



16,7 Million
colors

Žádná část této příručky, včetně produktů a softwaru popsanych v této příručce, nesmí být reprodukována, přenášena, přepisována, ukládána do systému pro ukládání dat nebo překládána do jakéhokoli jazyka v jakékoli formě a jakýmkoli způsobem, s výjimkou dokumentace uložené kupujícím pro účely zálohování, bez písemného souhlasu společnosti MISURA Store s. r. o. („MISURA“).

Záruka na výrobek nebo službu zaniká, pokud: (1) výrobek je opravován, upravován nebo měněn bez písemného souhlasu společnosti MISURA nebo (2) sériové číslo výrobku je nečitelné nebo chybné.

Technické údaje a informace v této příručce mají pouze informativní charakter, mohou se kdykoli bez předchozího upozornění změnit a nelze je považovat za závazek společnosti MISURA.

Společnost MISURA neodpovídá za žádné chyby nebo nepřesnosti, které se mohou objevit v této příručce, včetně produktů a softwaru popsanych v této příručce.

BEZPEČNOSTNÍ INFORMACE

- Před přípravou tohoto přenosného monitoru USB-C k použití si pečlivě přečtěte veškerou dodanou dokumentaci.
- Abyste snížili riziko požáru nebo úrazu elektrickým proudem, nevystavujte tento přenosný monitor USB-C dešti nebo vlhkosti.
- Nepokoušejte se demontovat kryt tohoto přenosného monitoru USB-C.
- Před použitím tohoto přenosného monitoru USB-C se ujistěte, že všechny kabely jsou správně připojeny.
- Vyhněte se extrémně prašnému prostředí, změnám teplot a vlhkosti. Přenosný monitor USB-C neumísťujte na místa, kde hrozí nebezpečí vlhkosti nebo postříkání.
- Do otvorů / výřezů na krytu se nesmí dostat žádné předměty ani kapaliny přenosného monitoru USB-C.
- V případě technických problémů s přenosným monitorem USB-C se obraťte na kvalifikovaného servisního technika nebo prodejce.
- Nevyhazujte tento výrobek do ohně.
- Nepoužívejte tento monitor v blízkosti topných zařízení nebo na místech, kde se vyskytují vysokým teplotám.
- Uchovávejte tento monitor mimo dosah ostrých předmětů.

FUNKCE

1. Přenosný monitor FHD 1920 × 1080 16:9 IPS.
2. Podpora technologie HDR. Displej HDR poskytuje neuvěřitelně plynulý a realistický obraz, ať už hrajete hry, sledujete videa, nebo při úpravách fotografií.
3. S porty typu C a HD mini kompatibilní s chytrým telefonem, počítačem, Mac mini, Mac book, notebooky, fotoaparáty, herními konzolami a dalšími zařízeními.

OBSAH BALENÍ

Zkontrolujte, zda se v balíčku nacházejí následující položky:

- 1× | Přenosný monitor (FHD)
- 1× | Kabel HDMI
- 1× | Kabel USB typu C
- 1× | Uživatelská příručka
- 1× | Síťový adaptér
- 1× | USB C na 3,5 mm
- 1× | Hliníkový skládací magnetický stojan
- 1× | Ochranná taška

Pokud je některá z výše uvedených položek poškozená nebo chybí, neprodleně kontaktujte prodejce.

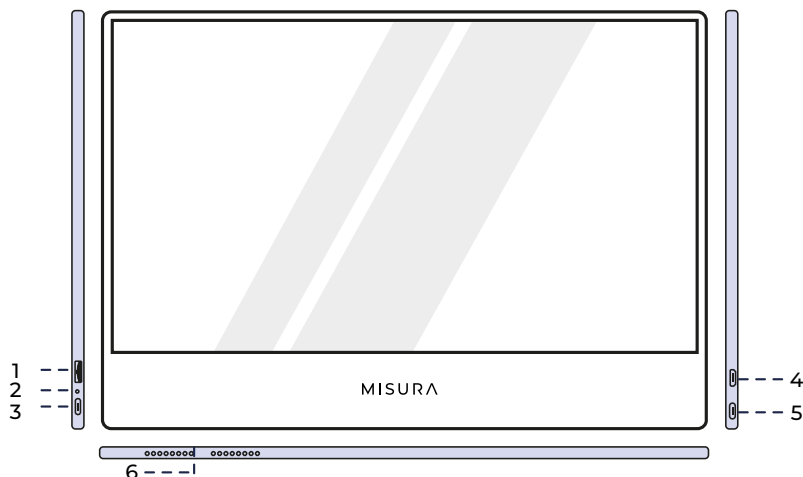

1. Tlačítko na kolečku

Otáčením nahoru zvýšíte jas. Otáčením dolů jas snížíte.
Stisknutím otevřete nabídku nebo v nabídce vyberte možnost.

2. Napájecí LED světlo

- Červená barva: napájení zapnuto / žádný platný zdroj / pohotovostní stav
- Modrá barva: Získat platný zdroj / Pracovní stav

3. USB-C port

Napájení a připojení k reproduktoru a sluchátku / uchu telefonu (potřebujete USB C na 3,5 mm), HP a nabíjecí adaptér.

4. Mini HDMI port

Vstupní port videa

5. USB-C port

Vstupní port napájení a dotyku a videa / zvuku

6. Reproduktory

Vysoce kvalitní reproduktory

Zapnutí / vypnutí napájení:

Pro zapnutí a vypnutí podržte tlačítko napájení po dobu 3 sekund.



Návrat / odchod:

Kliknutím na tlačítko napájení v otevřené nabídce se vrátíte zpět nebo ukončíte nabídku.



Zobrazit nabídku / nastavení:

Krátce stiskněte tlačítko kolečka.



Vyberte možnost nabídky:

Kliknutím na tlačítko kolečka v otevřené nabídce potvrďte / vyberte zvýrazněnou možnost. Ve stavu nabídky krátce stiskněte pro potvrzení a uložení nastavení.



Otevřete Nastavení hlasitosti:

Přepněte tlačítko kolečka nahoru a stiskněte tlačítko kolečka.



Otevřete Nastavení jasu:

Přepněte tlačítko kolečka dolů a stiskněte tlačítko kolečka.



Otevřený vstupní zdroj:

Krátce stiskněte tlačítko kolečka a přejděte do režimu přepínání zdrojů.



Kontrolka vstupu

- **Modrá barva:** Zapnuto / Vyhledávání vstupního zdroje
- **Červená barva:** Žádný zdroj / pohotovostní stav.
- **Tmavá:** OFF.

PORTY A PŘIPOJENÍ

Video

Připojte monitor k platnému zdroji prostřednictvím portu mini HDMI nebo USB-C. Upozorňujeme, že ne všechny porty USB-C počítače, notebooku nebo mobilního telefonu mají výstupní signál nebo video signál. Další informace naleznete v často kladených dotazech.

Napájení a nabíjení

Připojení dodaného síťového adaptéru (nebo portu USB 3.0 z jiného zařízení) do napájecího portu monitoru, abyste získali napájení.

Dotyková obrazovka

Připojení přes port USB-C: Dotykový signál lze zpracovávat pouze prostřednictvím připojení USB-C.

Jak lze použít konektor USB-C na levé i pravé straně:

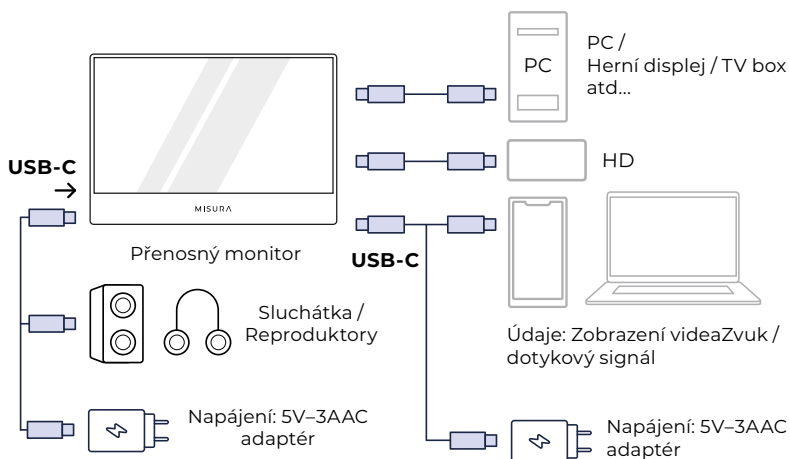

PŘIPOJENÍ PŘENOSNÉHO USB

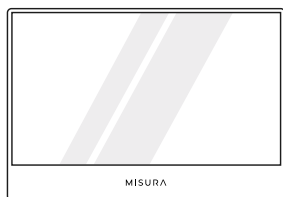

Dotyková funkce je k dispozici.

UPOZORNĚNÍ: Zkontrolujte, zda je USB-C vašeho notebooku/telefonu plnohodnotným portem USB-C. Vaše zařízení by mělo podporovat Thunderbolt 3.0 nebo USB 3.1 Gen2, USB-C DP ALT-MODE. Pokud se jedná pouze o USB-C pro nabíjení, nebude k dispozici.

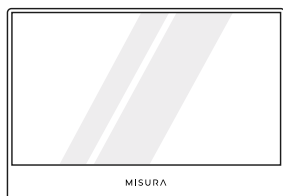

Dotyková funkce je k dispozici.

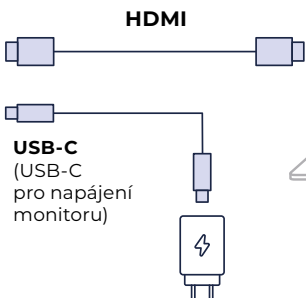
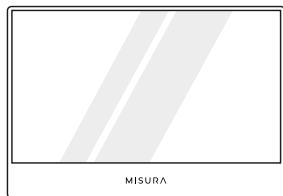

Dotyková funkce NENÍ k dispozici.

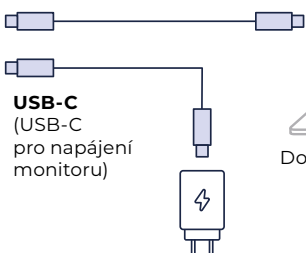
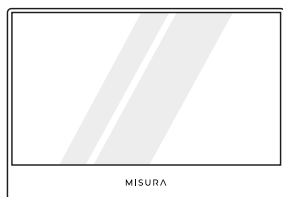

Dotyková funkce je k dispozici.

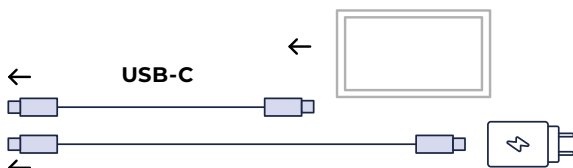
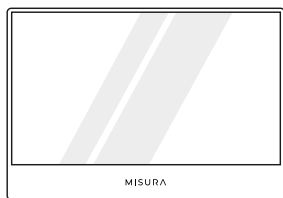

Volitelný příkon. Bez vstupního napájení spotřebuje vestavěnou baterii.

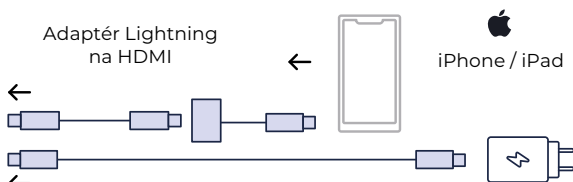
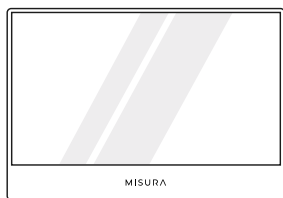

Volitelný příkon. Bez vstupního napájení spotřebuje vestavěnou baterii.

POZNÁMKA:

- Funkce dotykové obrazovky je aktivní pouze při připojení k zařízení přes USB-C, protože připojení HDMI nevysílá dotykový signál.
- Ne všechna mobilní zařízení mají výstup videosignálu a nemusí fungovat s externími zařízeními, jako je monitor.

POZNÁMKA:

- Pokud monitor nemá externí napájení, bude displej napájet mobilní telefon / notebook, ujistěte se, že zařízení má dostatečné napájení, pokud není signál, připojte externí zdroj napájení (5V/3,0A); Pro připojení HDMI použijte k napájení monitoru kabel USB-C na USB-A.
- Při připojení k mobilnímu telefonu podporují režim na šířku pouze některé aplikace.
- Vaše zařízení by mělo podporovat rozhraní thunderbolt 3.0 nebo USB 3.1. USB C DP ALT-MODE, který podporuje více způsobů připojení k notebookům, PC, telefonům, Macbookům, PS5/PS4, Xbox a Switch. (iphone / ipad potřebují připravit další adaptér Lightning na HDMI.) Pro více funkcí portu USB-C se prosím obraťte na oficiální webové stránky vašeho notebooku / PC atd.



Skenování pro zobrazení podporovaných modelů zařízení

Pokud vaše zařízení v seznamu není, obraťte se na zákaznický servis, který vám poskytne nejnovější seznam. Podporované modely jsou průběžně aktualizovány.

POZNÁMKA:

- Funkce dotykové obrazovky je povolena pouze při připojení k zařízení prostřednictvím USB-C, protože připojení HDMI nevysílá dotykový signál.
- Ne všechna mobilní zařízení mají výstup videosignálu a nemusí fungovat s externími zařízeními, jako je monitor.

Název	Přenosný monitor
Typ panelu	TFT IPS LCD (16:9 Wide) LED / podsvícení
Rozlišení / barevná hloubka	1920 × 1080
Vertikální frekvence	60 Hz
Připojení	1× HDMI mini port 2× USB-C port 1× Power port
Kompatibilita s více zařízeními	Přizpůsobení pro mnoho zařízení, např.: Počítače, mobilní telefony, herní konzole (Xbox One, Xbox 360, PlayStation), fotoaparáty, DVD a Blu-ray přehrávače, drony atd...
Reproduktory	2 × 1W
Jmenovité napětí	5V / 3A
Provozní teplota	0~50°C
Teplota skladování	-20~60°C

POZNÁMKA:

- Design a specifikace se mohou změnit bez předchozího upozornění.

1. Proč je monitor bez obrazu nebo bliká?

Možná je to z důvodu nedostatku energie, napájejte monitor pomocí síťového adaptéru.

2. Proč se monitor po spuštění vypne?

Je to proto, že monitor nezískal platný zdroj, zkontrolujte, zda je kabel HDMI nebo USB-C správně připojen, ujistěte se, že zařízení připojené k monitoru běží normálně; zkontrolujte, zda jste vybrali správné vstupní zdroje na OSD nebo jste mohli nastavit automatický stav.

3. Proč se po připojení konektoru USB-C nezobrazí žádný displej?

Ujistěte se, že je váš model na seznamu podporovaných mobilních telefonů, ujistěte se, že USB-C vašeho zařízení je plnohodnotný port USB-C, pokud má pouze funkci nabíjení, pak není k dispozici pro přenos videa připojit přenosný monitor USB se systémem.

5. Kontrolka napájení nesvíí.

- Stisknutím tlačítka zkontrolujte, zda je monitor v režimu ON.
- Zkontrolujte, zda je port USB-C připojen ke zdroji signálu.
- Zkontrolujte, zda je zdroj signálu zapnutý.

6. Kontrolka LED napájení svítí modře a na obrazovce není žádný obraz.

- Zkontrolujte, zda jsou monitor a počítač v režimu ON.
- Ujistěte se, že je kabel USB USB-C správně připojen mezi přenosným monitorem USB a počítačem.
- Zkontrolujte signální kabel a ujistěte se, že žádný z kolíků není ohnutý.
- Připojte počítač k jinému dostupnému monitoru a zkontrolujte, zda počítač pracuje správně.

7. Obraz na obrazovce je příliš světlý nebo tmavý.

- Tlačítkem upravte nastavení jasu.

8. Obraz na obrazovce poskakuje nebo je na něm vlnový vzor.

- Zkontrolujte, zda je kabel USB-C správně připojen mezi přenosným monitorem USB a počítačem.
- Přemístěte elektrická zařízení, která mohou způsobit elektrické rušení.

- Open the English manual from here
 - Manuál v Češtině otevřete zde
 - Manuál vo Slovenčine otvoríte tu
- Das Handbuch in Deutsch können Sie öffnen hier
- A magyar nyelvű kézikönyvet itt tudja megnyitni
 - Odprite priročnik v slovenščini tukaj
 - Aprire il manuale in italiano qui



<https://www.misura.shop/en/advisor/manuals-for-download-style-monitor>

Děkujeme vám za váš nákup.
V případě potřeby nás kontaktujte na adrese:

Výrobce / dovozce
MISURA Store s.r.o.,
ID: CZ264 03 714
www.misura.shop
info@misura.shop

