

Clean station

User manual

VCA-SAE90*

- Before operating this unit, please read the instructions carefully.
- For indoor use only



SAMSUNG

Contents

PREPARATION

Safety Information 3

INSTALLATION

Installing the clean station 7

Installation guide 7

OPERATION

Using the clean station 8

MAINTENANCE

Maintaining the clean station 10

Dust bag 10

Dustbin 11

Premotor Filter 11

Ultra fine Dust Filter 11

Product specifications

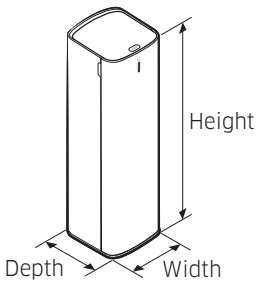

Model	VCA-SAE90*
Power	230 V, 50 Hz
Weight	5.6 kg
Size	W 180 mm x D 185 mm x H 600 mm

NOTE

- The wave pattern on the exterior of the product is a natural appearance due to the use of pearl plastic materials and its pearl distribution.

Accessories

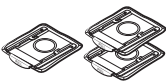

Dust bag: 3 units
(Inside the product:
1 unit / Spare:
2 units)



Power cord



Dustbin

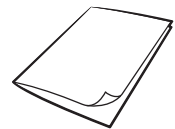

User manual

NOTE

- If you want to purchase an additional dust bag, check the model name (VCA-ADB90) and Samsung logo (**SAMSUNG**) first and contact a Samsung Electronics retailer nearest you.

Safety Information

The following contents are written for users' safety and prevention of property damage. Before using the product, please read this manual thoroughly and use the product correctly.

*For safety reasons, people with physical, sensory difficulties, or mental disorder, lack of experience and knowledge should not use this product without the supervision of their guardians.

Caution/Warning symbols used

WARNING

Indicates that a danger of death or serious injury exists.

CAUTION

Indicates that a risk of personal injury or material damage exists.

Other symbols used

NOTE

Indicates that the following text contains additional important information.

- For information on Samsung's environmental commitments and product specific regulatory obligations e.g. REACH (WEEE, Batteries) visit: samsung.com/uk/aboutsamsung/samsungelectronics/corporatecitizenship/data_corner.html

Failure to meet these requirements could cause damage to the internal parts of the vacuum and void your warranty.

General

- This appliance can be used by children aged from 8 years and above and persons with reduced physical, sensory or mental capabilities or lack of experience and knowledge if they have been given supervision or instruction concerning use of the appliance in a safe way and understand the hazards involved. Children should not play with the appliance. Children should not clean or perform maintenance on the product without adult supervision.

Installation

CAUTION

- The clean station should be placed and used on a stable floor.
 - If the product falls over, an injury or product and floor damage may occur.
- Do not place or use the product on an uneven floor, a carpet, a living room table, or a desk etc.
 - If the product falls over, an injury or product and floor damage may occur.
- Do not place the product at a wall behind which pipes (gas or water etc.) or electrical cables are installed.
- Do not install the product near water, in an area with excessive moisture, or near window, etc.
- Do not install the product in a place where people frequently pass by, near an entrance, or a narrow passage.
 - If people trip over the product, an injury or product damage may occur.

Power related

WARNING

- Do not bend the power cord with excessive force or put heavy objects on the power cord.
 - Otherwise, electric shock or fire may occur.
- If there is dust, water, etc. on a contact point of the power plug pins, wipe them carefully.
 - Otherwise, abnormal operation or electric shock may occur.
- Do not pull the power cord and do not touch the power plug with wet hands.
 - Otherwise, electric shock or fire may occur.
- Do not use a power source with the incorrect voltage. Do not use a multi-plug outlet or power strip for the product. Do not leave the power cord lying on the floor. Attach the cord close to a wall.
 - Otherwise, electric shock or fire may occur.
- Do not use a damaged power plug, power cord, or loose power outlet.
 - Otherwise, electric shock or fire may occur.

- If the power cord is damaged, have a Samsung authorized service center's qualified repairman replace the power cord with a new power cord.
 - Otherwise, electric shock or fire may occur.
- Except for an authorized repairman, do not disassemble or modify the clean station.
- When using the product in a veranda, make sure the power cord and the power plug do not touch water.
- Make sure that any liquid such as water or juice does not touch inside or outside the product.
 - Otherwise, electric shock or fire may occur.
- The clean station is manufactured for Samsung Jet wireless vacuum cleaner only, so do not use the clean station for other purposes.
- Do not use the product near heating appliances such as heaters, or in areas containing combustible sprays, or flammable materials.
 - Otherwise, fire or product deformation may occur.

Operation

WARNING

- Static electricity may occur depending on the humidity, temperature, or floor material, etc. of your operating environment. If it happens repeatedly, contact a Samsung service center.
- Do not cause a short circuit by touching the power terminal with chop sticks, metal screw drivers, etc.
 - Otherwise, product malfunction or electric shock may occur.
- If there is a gas leak, or a combustible spray is used such as a dust remover, do not touch the power outlet and open the window for ventilation.
 - Otherwise, an explosion or fire may occur.
- If the product makes a strange sound or emits a smell or smoke, turn off the product immediately, and then contact a Samsung service center.
 - Otherwise, electric shock or fire may occur.

⚠ CAUTION

- Do not allow children or a pet to ride on or play with the product.
 - If the product falls over, an injury or product and floor damage may occur.
- When moving the product, you should grip it with both hands.

📄 NOTE

- When the dust bag of the clean station is filled with dust, the product may stop temporarily due to the overheating prevention device of the motor. Replace the dust bag and operate the product again.
- As a new product, it may have a slight odor for the first 3 months after purchase.

Maintenance**⚠ WARNING**

- When cleaning the exterior of the product, unplug the product first and then wipe it with a dry towel. Do not spray water directly onto the product or wipe it with volatile materials such as benzene, thinner, or alcohol.
 - Otherwise, product damage such as plastic breakage, deformation, discoloration, printing deterioration, etc. may occur.

⚠ CAUTION

- Do not push the clean station in case it falls over.
 - Personal injury, floor and product damage may occur.
- When the clean station emits bad odor, replace the dust bag or clean the filters.
- When you pull the power cord out of the groove at the bottom of the clean station, do not pull it hard. Turn the cord gently on its side so that it can come out without interruption.
 - Otherwise, the power cord may get damaged and could cause an electric shock or fire.

Installing the clean station

Installation guide

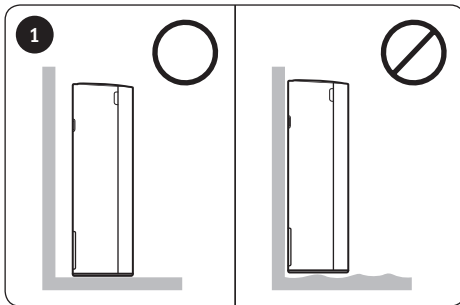

As the outlet is at the rear of the product, do not put the product close against a wall, allow 10 cm space between the wall and the product, and place the product on a stable floor.

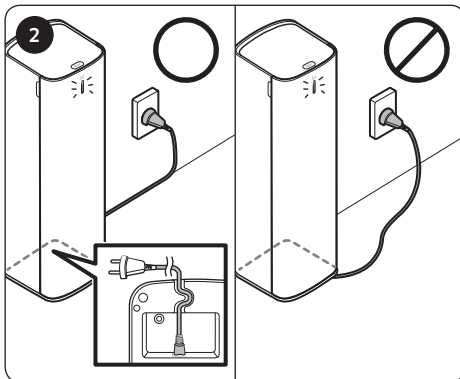

Put the power cord into the groove at the bottom of the clean station, arrange the cord neatly along the wall and plug the product in.

- When the cord is placed on the floor carelessly, the power cord may be damaged or a person can trip over the cord.
- When the clean station is plugged in, the product status indicator turns to 'blue' and then goes off.



* Please refer to the QR code for detailed information on the use of product and cleaning methods.

Using the clean station

The clean station is compatible with the provided dustbin only.

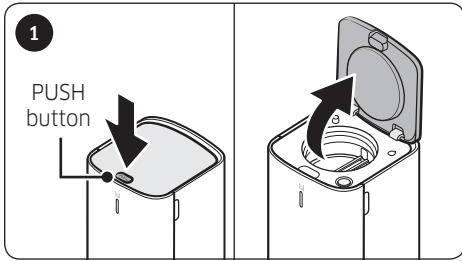

Press the **[PUSH]** button on the upper cover of the clean station.

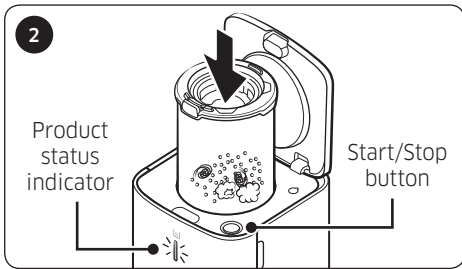

Insert the dustbin into the clean station. Dust is ejected automatically.

- When the clean station is in operation, the product status indicator turns to 'blue'.
- Press the [Start/Stop] button to stop operation.

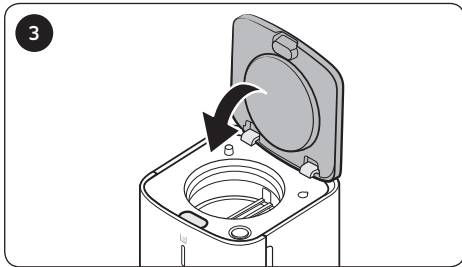

When the clean station's operation stops completely, pull the dustbin out and close the clean station by pressing the upper cover firmly.

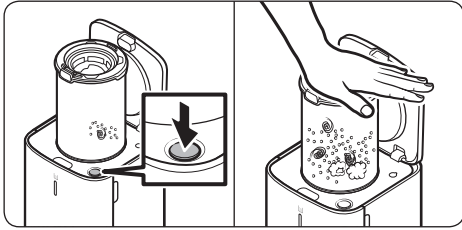

NOTE

- When dust still remains inside the dustbin even after using the clean station, press the [Start/Stop] button to operate the clean station.
 - Press the button again to stop operation.
- If the dustbin is filled with dust and will not eject it properly, use a hand to push down the top of the washable micro filter, and then operate the clean station.
- When there are foreign object residues, remove them by referring to 'Maintaining the clean station' section of the manual.

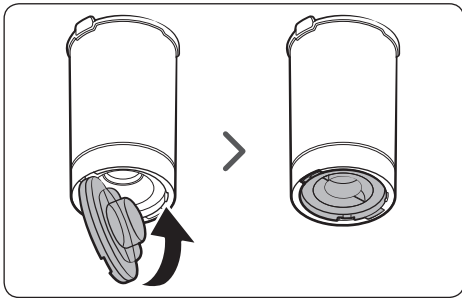

CAUTION

- After using the clean station, you should close the dustbin by pressing the bottom cover firmly until you hear it 'click'.

Maintaining the clean station

Dust bag

Time to replace a dust bag

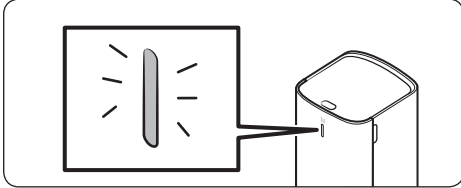

* When the product status indicator turns to 'red', you should replace the dust bag.

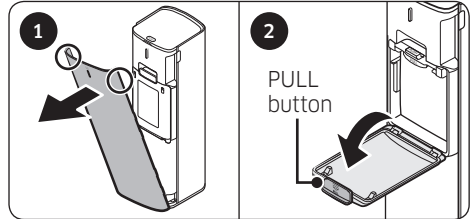

- 1 Grip both sides of the front cover and pull the cover towards you.
- 2 Open the cover by pulling the [PULL] button.

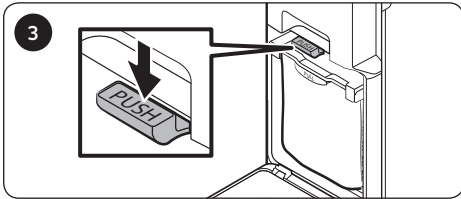

Press the [PUSH] lever.

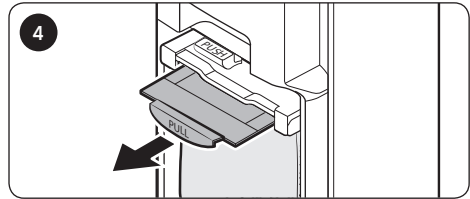

Pull the [PULL] lever out in a diagonal direction and remove the dust bag.

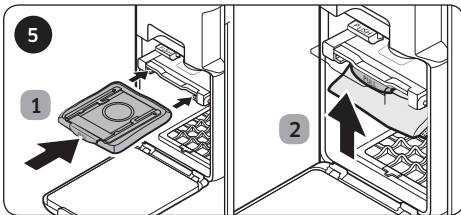

Insert a new dust bag towards the back and push the [PULL] lever upward firmly until you hear it 'click'.

* Be cautious not to assemble incorrectly when inserting the dust bag.

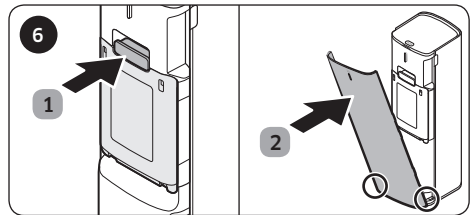

After replacing the dust bag, assemble the clean station in reverse order.

NOTE

- If the dust bag emits a bad odor even though it is not filled with dust, replace the dust bag.
- When you operate the clean station after replacing the dust bag, the status indicator changes from red to blue.

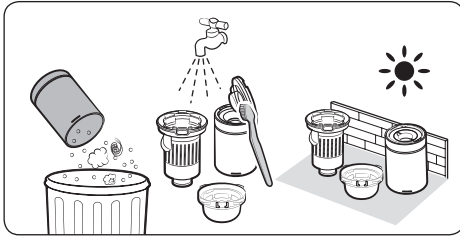

Dustbin

After emptying the dustbin, clean it with water and dry completely before use.

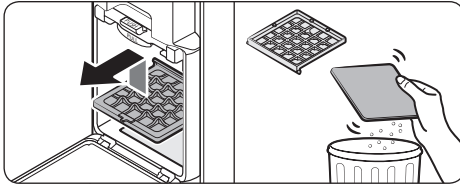

Premotor Filter

- Lift up the Premotor Filter inside the product and pull it out. Then, detach the nonwoven fabric from the filter.
- Remove the dust on the nonwoven fabric by shaking it and reassemble the Premotor Filter.

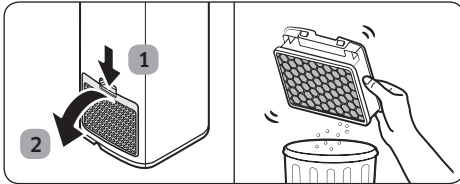

Ultra fine Dust Filter

- Do not clean the Ultra fine Dust Filter with water. Shake the filter.
- To maintain the best performance of the Ultra fine Dust Filter, replace the filter once a year.

SAMSUNG



Stanica za čišćenje

Korisnički priručnik

VCA-SAE90*

- Pre korišćenja uređaja pažljivo pročitajte uputstva.
- Samo za upotrebu u zatvorenom prostoru



SAMSUNG

Sadržaj

PRIPREMA

Bezbednosne informacije

3

INSTALACIJA

Instaliranje stanice za čišćenje

7

Vodič za instaliranje

7

RAD

Korišćenje stanice za čišćenje

8

ODRŽAVANJE

Održavanje stanice za čišćenje

10

Vreća za prašinu

10

Posuda za prašinu

11

Usisni filter

11

Ultrafini filter za prašinu

11

Specifikacije proizvoda

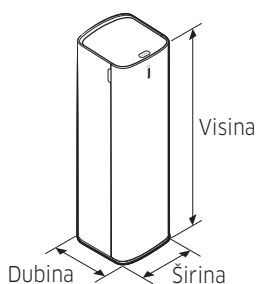

Model	VCA-SAE90*
Napajanje	230 V, 50 Hz
Težina	5,6 kg
Veličina	Š 180 mm x D 185 mm x V 600 mm

NAPOMENA

- Uzorak talasa na spoljašnjosti proizvoda ima prirodan izgled zahvaljujući upotrebi sedefno-plastičnih materijala i raspodele sedefa.

Dodatna oprema



Vreća za prašinu:
3 jedinice (u
proizvodu: 1 jedinica /
rezerva: 2 jedinice)

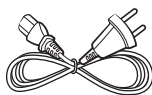

Kabl za napajanje

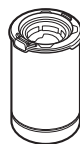

Posuda za prašinu

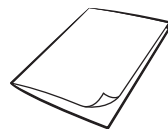

Korisnički priručnik

NAPOMENA

- Ako želite da kupite dodatnu vreću za prašinu, najpre proverite naziv modela (VCA-ADB90) i Samsung logotip (**SAMSUNG**), zatim se obratite najbližem prodavcu kompanije Samsung Electronics.

Bezbednosne informacije

Sadržaj u nastavku napisan je zbog bezbednosti korisnika i sprečavanja oštećenja imovine. Pre korišćenja proizvoda, pažljivo pročitajte ovaj priručnik i koristite proizvod pravilno.

* Iz bezbednosnih razloga, osobe sa fizičkim i čulnim poteškoćama, mentalnim poremećajima ili osobe koje ne poseduju iskustvo i znanje, ne bi trebalo da koriste ovaj proizvod bez nadzora staratelja.

Korišćeni simboli za oprez/upozorenje

UPOZORENJE

Ukazuje na moguću opasnost od smrtnog ishoda ili ozbiljnih povreda.

OPREZ

Ukazuje na moguću opasnost od telesnih povreda ili oštećenja imovine.

Drugi simboli koji se koriste

NAPOMENA

Ukazuje na tekst koji sadrži dodatne važne informacije.

- Za informacije o posvećenosti kompanije Samsung zaštiti životne sredine i regulatornim obavezama specifičnim za proizvod, npr. REACH (Registracija, evaluacija, autorizacija i restrikcije hemikalija) (WEEE, baterije), posetite sledeću stranicu: samsung.com/uk/aboutsamsung/samsungelectronics/corporatecitizenship/data_corner.html

Ukoliko se ne budete pridržavali ovih smernica, unutrašnji delovi usisivača mogu biti oštećeni, a garancija poništena.

Opšte

- Uređaj mogu da koriste deca starija od 8 godina i osobe sa umanjanim fizičkim, čulnim ili psihičkim sposobnostima i osobe koje ne poseduju odgovarajuće iskustvo i znanje ako su pod nadzorom ili su dobile uputstva za bezbedno korišćenje uređaja i ako razumeju opasnosti koje korišćenje uređaja sa sobom nosi. Deca ne smeju da se igraju sa uređajem. Deca ne smeju da čiste ili održavaju proizvod bez nadzora odrasle osobe.

Instalacija

OPREZ

- Stanicu za čišćenje postavite i koristite na stabilnom podu.
 - Ako proizvod padne, može doći do povrede ili oštećenja proizvoda i poda.
- Nemojte da postavite niti koristite proizvod na neravnom podu, tepihu, stolu u dnevnoj sobi ili na radnom stolu itd.
 - Ako proizvod padne, može doći do povrede ili oštećenja proizvoda i poda.
- Nemojte da postavite proizvod na zid iza kog su instalirane cevi (za gas ili vodovodne itd.) ili električni kablovi.
- Nemojte da instalirate proizvod blizu vode, u prostorijama sa puno vlage, blizu prozora itd.
- Nemojte da instalirate proizvod na mestu gde često prolaze ljudi, blizu ulaza ili u uskim prolazima.
 - Ako se osoba saplete preko proizvoda, može doći do povrede ili oštećenja proizvoda.

Informacije o napajanju

UPOZORENJE

- Nemojte prejako da savijate kabl za napajanje niti da stavljate na njega teške predmete.
 - U suprotnom, može doći do strujnog udara ili požara.
- Ako na kontaktu utikača ima prašine, vode i drugih supstanci, pažljivo ih obrišite.
 - U suprotnom, uređaj možda neće normalno raditi ili može doći do strujnog udara.
- Nemojte da vučete kabl za napajanje ili da dodirujete utikač vlažnim rukama.
 - U suprotnom, može doći do strujnog udara ili požara.
- Nemojte da koristite izvor napajanja sa neodgovarajućim naponom. Za ovaj proizvod nemojte da koristite izlaz sa više utičnica ili produžni kabl. Nemojte da ostavljate kabl na podu. Postavite kabl što bliže zidu.
 - U suprotnom, može doći do strujnog udara ili požara.
- Nemojte da koristite oštećen utikač i kabl ili utičnicu koja nije pravilno pričvršćena na zid.
 - U suprotnom, može doći do strujnog udara ili požara.

- Ako je kabl za napajanje oštećen, pozovite kvalifikovanog servisera iz ovlašćenog servisnog centra kompanije Samsung da ga zameni.
 - U suprotnom, može doći do strujnog udara ili požara.
- Rasklapanje ili prepravljavanje stanice za čišćenje ne sme da obavlja niko drugi osim ovlašćenog servisera.
- Kada proizvod upotrebljavate na terasi, pobrinite se da kabl za napajanje i utikač kabla za napajanje nisu u dodiru sa vodom.
- Vodite računa da tečnost, poput vode ili soka, ne dođe u kontakt sa unutrašnjim ili spoljašnjim delom proizvoda.
 - U suprotnom, može doći do strujnog udara ili požara.
- Stanica za čišćenje napravljena je isključivo za bežični usisivač Samsung Jet, zbog toga nemojte da koristite stanicu za čišćenje u druge svrhe.
- Nemojte da koristite uređaj u blizini grejnih tela, kao što su grejalice, ili na mestima sa zapaljivim sprejevima ili materijama.
 - U suprotnom, može doći do požara ili deformacije uređaja.
- Ako dođe do curenja gasa, ili ako koristite zapaljivi sprej kao što je onaj za uklanjanje prašine, nemojte da dodirujete utičnicu i otvorite prozor da biste provetрили prostoriju.
 - U suprotnom, može doći do eksplozije ili požara.
- Ako se iz proizvoda čuje neobičan zvuk, oseća miris ili se pojavi dim, odmah isključite proizvod i pozovite servisni centar kompanije Samsung.
 - U suprotnom, može doći do strujnog udara ili požara.

Rad

UPOZORENJE

- U zavisnosti od vlažnosti, temperature ili materijala od kojeg je napravljen pod u vašem radnom okruženju, može doći do pražnjenja statičkog elektriciteta. Ako se ovo često dešava, obratite se servisnom centru kompanije Samsung.
- Nemojte da napravite kratak spoj dodirivanjem terminala za napajanje štapićima, metalnim odvijačima itd.
 - U suprotnom, može doći do kvara na uređaju ili strujnog udara.

OPREZ

- Nemojte dozvoljavati deci ili ljubimcima da se penju na proizvod ili igraju njime.
 - Ako proizvod padne, može doći do povrede ili oštećenja proizvoda i poda.
- Uхватите proizvod obema rukama kada ga premeštate.

NAPOMENA

- Kada se vreća za prašinu napuni prašinom, proizvod može privremeno da prestane sa radom u cilju sprečavanja pregrevanja motora. Zamenite vreću za prašinu i nastavite sa korišćenjem proizvoda.
- Kada je proizvod nov, tokom prva 3 meseca može se blago osećati neprijatan miris.

Održavanje

UPOZORENJE

- Ako je potrebno da očistite spoljašnjost proizvoda, najpre isključite proizvod iz strujne utičnice, a zatim ga prebrišite suvim peškirom. Nemojte prskati vodu direktno na uređaj niti koristiti sredstva za čišćenje koja isparavaju, kao što su benzen, razređivač i alkohol.
 - U suprotnom, proizvod se može oštetiti jer može doći do lomljenja plastičnih delova, deformacije, gubitka boje, brisanja štampanog teksta sa proizvoda itd.

OPREZ

- Nemojte da gurate stanicu za čišćenje ako padne.
 - U suprotnom, možete se povrediti ili oštetiti pod ili proizvod.
- Kada se iz stanice za čišćenje oseća neprijatan miris, zamenite vreću za prašinu ili očistite filtere.
- Nemojte snažno da vučete kabl za napajanje kada ga izvlačite iz žleba na dnu stanice za čišćenje. Pažljivo okrenite kabl u stranu da bi mogao da se izvuče bez problema.
 - U suprotnom, možete da oštetite kabl za napajanje i izazovete strujni udar ili požar.

Instaliranje stanice za čišćenje

Vodič za instaliranje

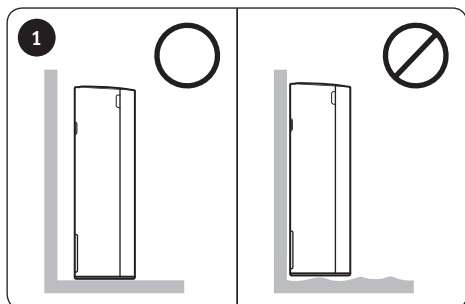

Pošto je izlaz na zadnjoj strani proizvoda, nemojte da postavite proizvod blizu zida; ostavite najmanje 10 cm slobodnog prostora između zida i proizvoda i postavite proizvod na stabilan pod.

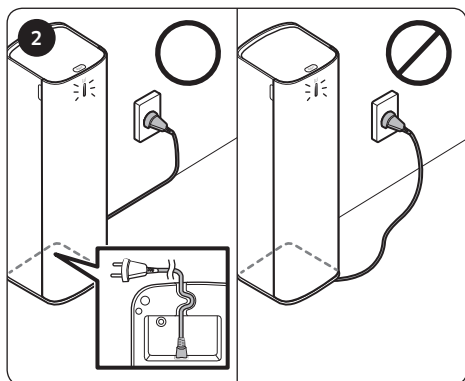

Postavite kabl za napajanje u žleb na dnu stanice za čišćenje, uredno sprovedite kabl duž zida i uključite utikač u utičnicu.

- Ako se kabl za napajanje nepažljivo položi na pod, može da dođe do njegovog oštećenja ili neko može da se saplete preko njega.
- Kada se stanica za čišćenje uključi u struju, indikator statusa proizvoda svetli plavom bojom, zatim se isključuje.



* Pogledajte QR kôd za detaljne informacije o korišćenju proizvoda i načinima čišćenja.

Korišćenje stanice za čišćenje

Stanica za čišćenje kompatibilna je samo sa priloženom posudom za prašinu.

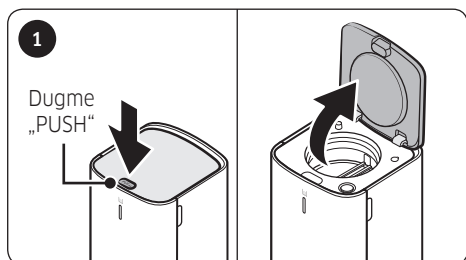

Pritisnite dugme **[PUSH]** na gornjem poklopcu stanice za čišćenje.

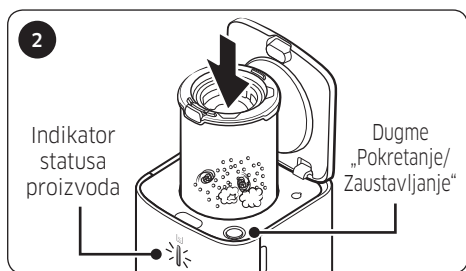

Umetnite posudu za prašinu u stanicu za čišćenje. Prašina se automatski izbacuje.

- Dok stanica za čišćenje radi, indikator statusa proizvoda svetli plavom bojom.
- Pritisnite dugme [Pokretanje/Zaustavljanje] da biste zaustavili rad.

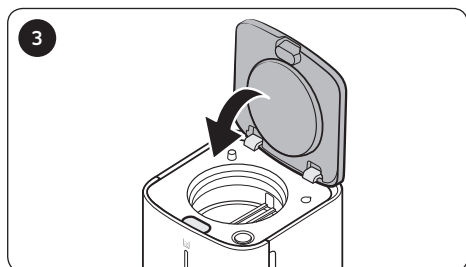

Kada stanica za čišćenje potpuno prestane sa radom, izvucite posudu za prašinu i zatvorite stanicu za čišćenje čvrstim pritiskom gornjeg poklopcu.

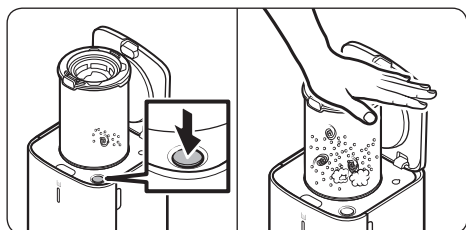

NAPOMENA

- Ako u posudi za prašinu ipak ostane prašine nakon korišćenja stanice za čišćenje, pritisnite dugme [Pokretanje/Zaustavljanje] da biste uključili stanicu za čišćenje.
 - Ponovo pritisnite dugme da biste zaustavili rad.
- Ako se posuda za prašinu napuni prašinom i ne može pravilno da je izbací, rukom pritisnite gornji deo perivog mikro filtera, zatim uključite stanicu za čišćenje.
- Ako ima ostataka stranih delova, uklonite ih prema uputstvima u odeljku „Održavnje stanice za čišćenje“ u ovom priručniku.

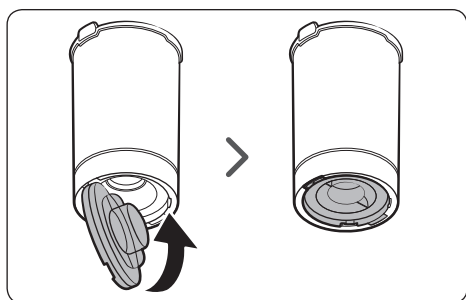

OPREZ

- Nakon korišćenja stanice za čišćenje trebalo bi da zatvorite posudu za prašinu čvrstim pritiskanjem donjeg poklopca dok ne čujete klik.

Održavanje stanice za čišćenje

Vreća za prašinu

Vreme za zamenu vreće za prašinu

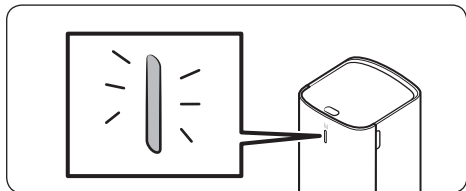

* Trebalo bi da zamenite vreću za prašinu kada indikator statusa proizvoda počne da svetli crvenom bojom.

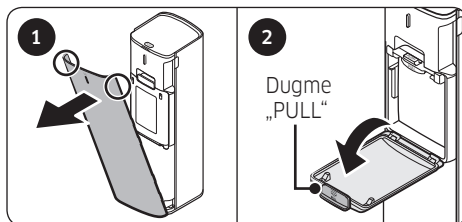

- 1 Uхватite obe strane prednjeg poklopca i povucite ga ka sebi.
- 2 Otvorite poklopac povlačenjem dugmeta [PULL].

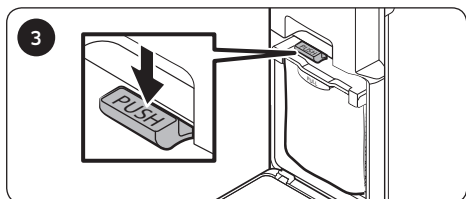

Pritisnite ručicu [PUSH].

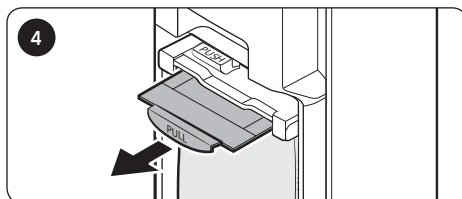

Povucite ručicu [PULL] u dijagonalnom pravcu i uklonite vreću za prašinu.

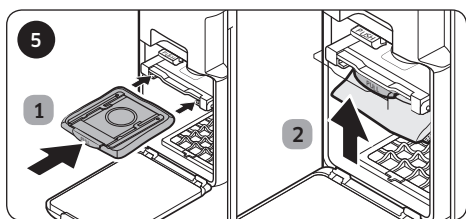

Umetnite novu vreću za prašinu ka zadnjem delu i čvrsto povucite ručicu [PULL] nagore dok ne čujete klik.

* Vodite računa da ne postavite vreću za prašinu nepravilno.

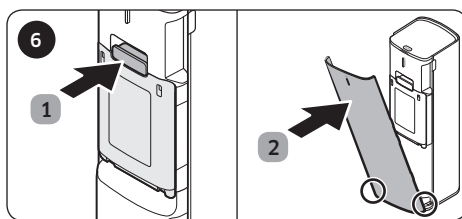

Nakon zamene vreće za prašinu, sklopite stanicu za čišćenje obrnutim redosledom.

NAPOMENA

- Zamenite vreću za prašinu ako se iz nje oseća neprijatan miris iako nije puna prašinom.
- Kada uključite stanicu za čišćenje nakon zamene vreće za prašinu, indikator statusa će umesto crvene boje početi da svetli plavom bojom.

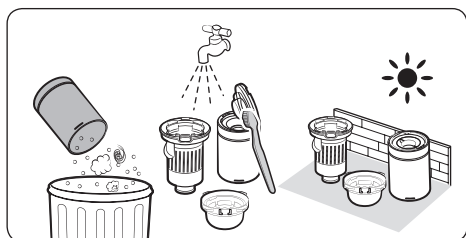

Posuda za prašinu

Nakon što ispraznite posudu za prašinu, očistite je vodom i dobro je osušite pre upotrebe.

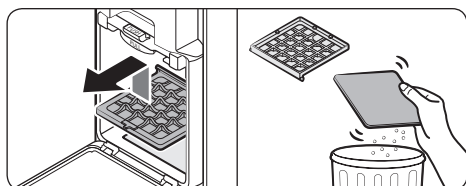

Usisni filter

- Podignite usisni filter u proizvodu i izvucite ga. Nakon toga skinite netkani materijal sa filtera.
- Protresite netkani materijal da biste sa njega uklonili prašinu i ponovo sklopite usisni filter.

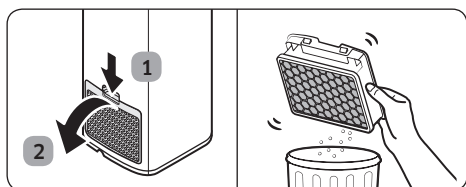

Ultrafina filter za prašinu

- Ultrafina filter za prašinu nemojte čistiti vodom. Protresite filter.
- Da bi se očuvao optimalan učinak ultrafinog filtera za prašinu, menjajte filter jednom godišnje.

SAMSUNG



Stanica za čišćenje

Korisnički priručnik

VCA-SAE90*

- Prije upotrebe ovog uređaja pažljivo pročitajte upute.
- Samo za upotrebu u zatvorenom prostoru



SAMSUNG

Sadržaj

PRIPREMA

Sigurnosne informacije

3

POSTAVLJANJE

Postavljanje stanice za čišćenje

7

Vodič za postavljanje

7

RUKOVANJE

Uporaba stanice za čišćenje

8

ODRŽAVANJE

Održavanje stanice za čišćenje

10

Vrećica za prašinu

10

Spremnik za prašinu

11

Filtar ispred motora

11

Filtar za iznimno sitnu prašinu

11

Specifikacije proizvoda

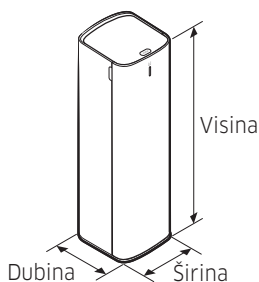

Model	VCA-SAE90*
Napajanje	230 V, 50 Hz
Težina	5,6 kg
Veličina	Š 180 mm x D 185 mm x V 600 mm

NAPOMENA

- Uzorak vala na vanjskoj površini proizvoda prirodnog je izgleda zbog upotrebe sedefno-plastičnih materijala i raspodjele sedefa.

Dodaci

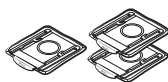

Vrećica za prašinu:
3 jedinice (unutar
proizvoda: 1 jedinica /
rezervno: 2 jedinice)

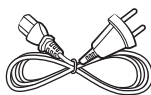

Kabel napajanja

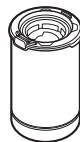

Spremnik za prašinu

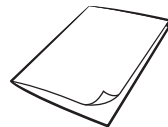

Korisnički priručnik

NAPOMENA

- Ako želite kupiti dodatnu vrećicu za prašinu, najprije provjerite naziv modela (VCA-ADB90) i logo tvrtke Samsung (**SAMSUNG**) i nazovite najbližeg maloprodajnog zastupnika tvrtke Samsung Electronics.

Sigurnosne informacije

Sljedeći sadržaj namijenjen je sigurnosti korisnika i sprječavanju oštećenja imovine. Prije upotrebe proizvoda, temeljito pročitajte ovaj priručnik i ispravno upotrebljavajte proizvod.

*Iz sigurnosnih razloga osobe s fizičkim, senzornim ili mentalnim poteškoćama, nedostatkom iskustva i znanja ne bi smjele upotrebljavati proizvod bez nadzora skrbnika.

Upotrijebljeni simboli opreza/ upozorenja

UPOZORENJE

Označava da postoji rizik od smrti ili teških ozljeda.

OPREZ

Označava da postoji rizik od tjelesnih ozljeda ili materijalne štete.

Ostali upotrijebljeni simboli

NAPOMENA

Označava da tekst koji slijedi sadrži dodatne važne informacije.

- Dodatne informacije o obvezama tvrtke Samsung u pogledu zaštite okoliša i regulatornih obveza specifičnih za proizvod kao što je REACH (Direktiva o otpadnoj električnoj i elektroničkoj opremi, baterije) potražite na web-mjestu: samsung.com/uk/aboutsamsung/samsungelectronics/corporatecitizenship/data_corner.html

Ako ne zadovoljite ove uvjete, može doći do oštećenja unutarnjih komponenti usisivača i poništavanja garancije.

Općenito

- Uređaj mogu upotrebljavati djeca stara 8 ili više godina te osobe smanjenih tjelesnih, osjetilnih ili mentalnih sposobnosti ili osobe kojima nedostaje iskustvo i znanje, ako se nalaze pod nadzorom ili ako su primili dodatne upute o korištenju uređaja na siguran način te razumiju rizike koji proizlaze iz upotrebe uređaja. Djeca se ne smiju igrati uređajem. Djeca ne bi smjela čistiti ili održavati uređaj bez nadzora odrasle osobe.

Postavljanje

⚠ OPREZ

- Stanicu za čišćenje treba držati i upotrebljavati na stabilnom podu.
 - Ako proizvod padne, može doći do ozljede ili oštećenja proizvoda ili poda.
- Proizvod nemojte postavljati ili upotrebljavati na neravnom podu, tepihu, stoliću, radnom stolu itd.
 - Ako proizvod padne, može doći do ozljede ili oštećenja proizvoda ili poda.
- Proizvod nemojte stavljati na zid iza kojeg se nalaze cijevi (za plin, vodu itd.) ili strujni kabeli.
- Uređaj nemojte postavljati blizu vode, u području s previše vlage, blizu prozora itd.
- Proizvod nemojte postavljati na mjestu na kojem često prolaze ljudi, u blizini ulaza ili uskog prolaza.
 - Ako se ljudi spotaknu o proizvod, može doći do ozljede ili oštećenja proizvoda.

Povezano s napajanjem

⚠ UPOZORENJE

- Nemojte snažno savijati kabel za napajanje ili na njega stavljati teške predmete.
 - U suprotnom može doći do strujnog udara ili požara.
- Ako na kontaktima utikača ima prašine, vode itd., pažljivo ih obrišite.
 - U suprotnom može doći do neuobičajenog rada ili strujnog udara.
- Nemojte povlačiti kabel niti dodirivati utikač mokrim rukama.
 - U suprotnom može doći do strujnog udara ili požara.
- Nemojte upotrebljavati izvor napajanja neodgovarajućeg napona. Nemojte upotrebljavati višestruku utičnicu ili produžni kabel za proizvod. Nemojte ostavljati kabel za napajanje na podu. Pričvrstite kabel blizu zida.
 - U suprotnom može doći do strujnog udara ili požara.
- Nemojte upotrebljavati oštećen utikač, kabel za napajanje ili nepričvršćenu utičnicu.
 - U suprotnom može doći do strujnog udara ili požara.

- Ako je kabel za napajanje oštećen, neka kvalificirani majstor ovlaštenog Samsung servisnog centra zamijeni kabel novim.
 - U suprotnom može doći do strujnog udara ili požara.
 - Samo ovlašteni majstor smije rastavljati stanicu za čišćenje ili izvoditi preinake na njoj.
 - Kada proizvod upotrebljavate na terasi, pobrinite se da kabel za napajanje i prekidač za napajanje nisu u dodiru s vodom.
- Pazite da u unutrašnjost proizvoda ne dospije tekućina poput vode ili soka.
 - U suprotnom može doći do strujnog udara ili požara.
 - Stanica za čišćenje proizvodi se samo za Samsung Jet bežični usisivač pa stanicu za čišćenje nemojte upotrebljavati u druge svrhe.
 - Nemojte upotrebljavati proizvod pokraj uređaja koji proizvodi toplinu poput grijalica, zapaljivih sprejeva ili materijala.
 - U suprotnom može doći do požara ili izobličenosti proizvoda.
 - U slučaju istjecanja plina ili prilikom upotrebe zapaljivih sprejeva, poput onoga za uklanjanje prašine, nemojte dirati utikač napajanja te otvorite prozor kako biste prozračili prostor.
 - U suprotnom može doći do eksplozije ili požara.
 - Ako se iz usisivača pojave neuobičajeni zvukovi, mirisi ili dim, odmah isključite usisivač i obratite se servisnom centru tvrtke Samsung.
 - U suprotnom može doći do strujnog udara ili požara.

Rukovanje

UPOZORENJE

- Pražnjenje statičkog elektriciteta može nastati ovisno o vlažnosti, temperaturi ili vrsti poda itd. u vašem radnom okruženju. Ako se to ponavlja, obratite se servisnom centru tvrtke Samsung.
- Nemojte zatvarati strujni krug tako da strujne priključke dodirujete drvenim štapićima, metalnim odvijačima itd.
 - U suprotnom može doći do kvara na proizvodu ili strujnog udara.

OPREZ

- Nemojte dopustiti djeci ili ljubimcima da se voze na proizvodu ili se igraju s njim.
 - Ako proizvod padne, može doći do ozljede ili oštećenja proizvoda ili poda.
- Kada premještate proizvod, trebate ga držati objema rukama.

NAPOMENA

- Kada se vrećica za prašinu napuni prašinom, proizvod se može privremeno zaustaviti zbog uređaja za sprečavanje pregrijavanja motora. Zamijenite vrećicu za prašinu i ponovno uključite proizvod.
- Kako se radi o novom proizvodu, moguće je da će imati blagi miris 3 mjeseca od kupnje.

Održavanje

UPOZORENJE

- Prilikom čišćenja vanjskih površina proizvoda, isključite proizvod, a zatim ga obrišite suhom krpom. Nemojte izravno prskati vodu na proizvod ni brisati ga hlapivim tvarima poput benzena, razrjeđivača ili alkohola.
 - U suprotnom može doći do oštećenja proizvoda poput loma plastike, izobličenosti, promjene boje, istrošenosti tiska itd.

OPREZ

- Nemojte gurati stanicu za čišćenje ako padne.
 - Može doći do ozljede, oštećenja na proizvodu i podu.
- Kada stanica za čišćenje otpušta neugodne mirise, zamijenite vrećicu za prašinu ili očistite filtre.
- Kada povlačite kabel za napajanje iz žlijeba na dnu stanice za čišćenje, nemojte ga povlačiti snažno. Okrenite kabel nježno u stranu kako bi glatko izašao.
 - U suprotnom, kabel za napajanje može se oštetiti i uzrokovati strujni udar ili zapaljenje.

Postavljanje stanice za čišćenje

Vodič za postavljanje

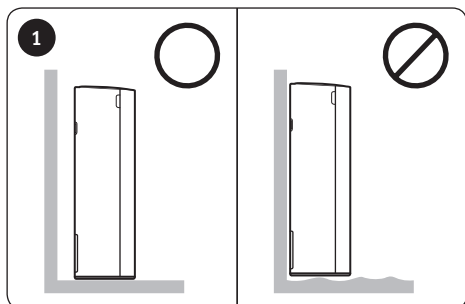

Budući da se utičnica nalazi sa stražnje strane proizvoda, proizvod nemojte postavljati blizu zida, između zida i proizvoda ostavite 10 cm prostora te proizvod postavite na stabilan pod.

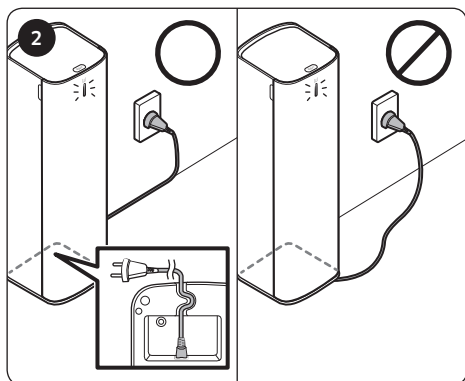

Kabel za napajanje stavite u žlijeb na dnu stanice za čišćenje, uredno ga složite uz zid i ukopčajte proizvod.

- Ako se kabel nemarno postavi na pod, može se oštetiti ili se netko može o njega spotaknuti.
- Kada je stanica za čišćenje uključena u struju, indikator statusa bit će plave boje i onda će se isključiti.



* Detaljne informacije o uporabi proizvoda i načinima čišćenja potražite tako da očitavate QR kod.

Uporaba stanice za čišćenje

Stanica za čišćenje kompatibilna je samo s isporučenom posudom za prašinu.

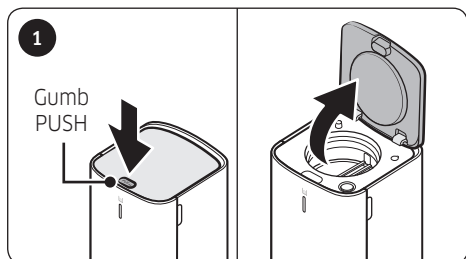

Pritisnite gumb **[PUSH]** na gornjem poklopcu stanice za čišćenje.

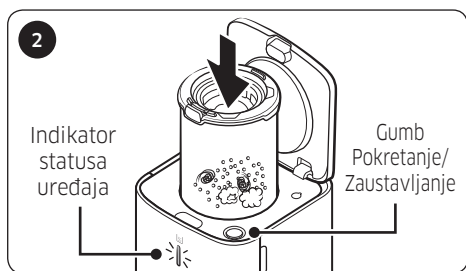

Umetnite posudu za prašinu u stanicu za čišćenje. Prašina se automatski izbacuje.

- Kada stanica za čišćenje radi, indikator statusa bit će plave boje.
- Za zaustavljanje pritisnite gumb [Pokretanje/ zaustavljanje].

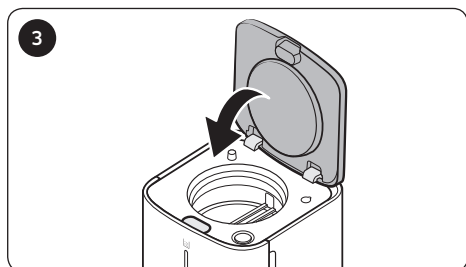

Kada stanica za čišćenje potpuno prestane raditi, izvucite posudu za prašinu i zatvorite stanicu za čišćenje tako da čvrsto pritisnete gornji poklopac.

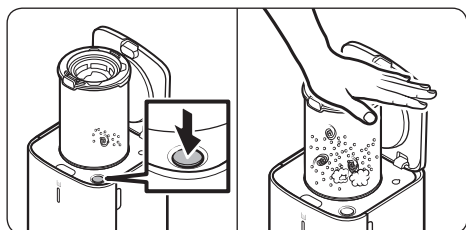

NAPOMENA

- Ako u posudi za prašinu ostane prašine čak i nakon uporabe stanice za čišćenje, pritisnite gumb [Pokretanje/zaustavljanje] za pokretanje stanice za čišćenje.
 - Za zaustavljanje rada ponovno pritisnite gumb.
- Ako je posuda za prašinu napunjena prašinom i ne izbacuje je pravilno, rukom pritisnite gornji dio perivog mikro filtra i zatim pokrenite stanicu za čišćenje.
- Kada uočite ostatke stranih predmeta, uklonite ih prema uputama u odjeljku „Održavanje stanice za čišćenje“ ovog priručnika.

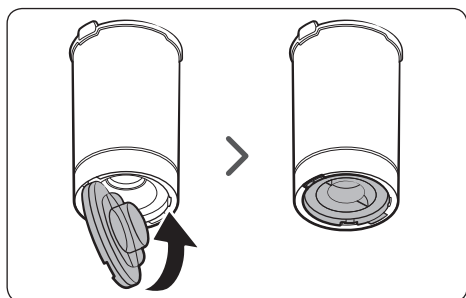

OPREZ

- Nakon uporabe stanice za čišćenje trebate zatvoriti posudu za prašinu tako da čvrsto pritisnete donji poklopac dok ne začujete „klik“.

Održavanje stanice za čišćenje

Vrećica za prašinu

Vrijeme za zamjenu vrećice za prašinu

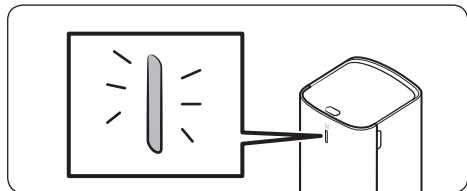

* Kada indikator statusa uređaja svijetli crveno, trebate zamijeniti vrećicu za prašinu.

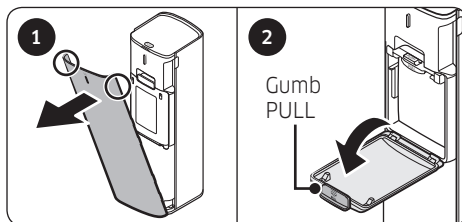

- 1 Uхватite obje strane prednjeg poklopca i povucite ga prema sebi.
- 2 Otvorite poklopac tako da povučete gumb [PULL].

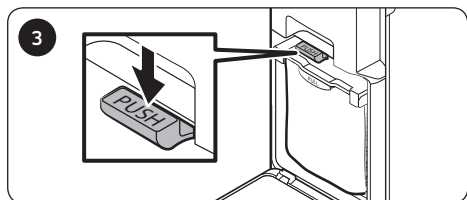

Pritisnite polugicu [PUSH].

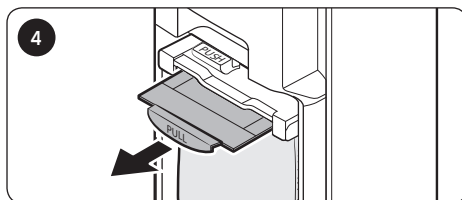

Povucite polugicu [PULL] dijagonalno i izvadite vrećicu za prašinu.

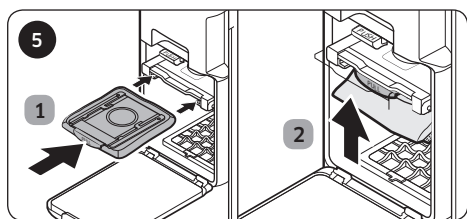

Umetnite novu vrećicu za prašinu prema stražnjoj strani i pritisnite polugicu [PULL] čvrsto prema gore dok ne začujete „klik“.

* Pazite da ne sastavite pogrešno kada umećete vrećicu za prašinu.

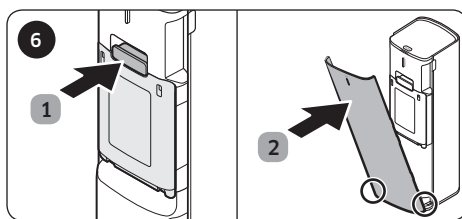

Kada zamijenite vrećicu za prašinu, sastavite stanicu za čišćenje u obrnutom smjeru.

NAPOMENA

- Ako iz vrećice za prašinu izlazi neugodan miris čak i ako nije napunjena prašinom, zamijenite je.
- Kada rukujete stanicom za čišćenje nakon što ste zamijenili vrećicu za prašinu, indikator statusa će iz crvene prijeći u plavu boju.

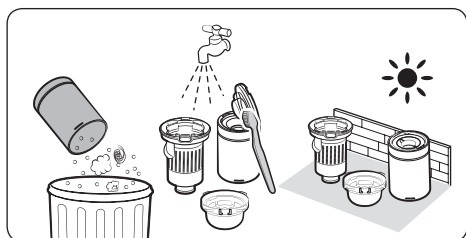

Spremnik za prašinu

Nakon što ispraznite posudu za prašinu, operite je vodom i temeljito osušite prije uporabe.

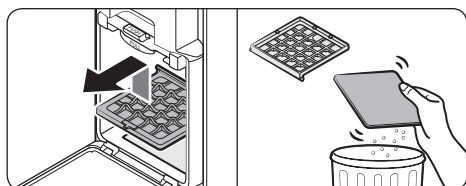

Filtar ispred motora

- Podignite filtara ispred motora koji se nalazi unutar proizvoda i izvadite ga. Zatim odvojite netkanu tkaninu od filtra.
- Uklonite prašinu s netkane tkanine tako da je protresete i ponovno sastavite filtara ispred motora.

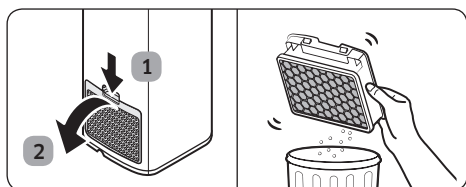

Filtar za iznimno sitnu prašinu

- Nemojte čistiti filtara za iznimno sitnu prašinu vodom. Protresite filtara.
- Za održavanje najveće učinkovitosti filtra za iznimno sitnu prašinu zamijenite filtara jednom godišnje.

SAMSUNG



Станица за чистење

Упатство за користење

VCA-SAE90*

- Ве молиме внимателно прочитајте го упатството пред да започнете со употребата на апаратот.
- Се користи само во затворени простории



SAMSUNG

Содржина

ПОДГОТОВКА

Безбедносни информации 3

ПОСТАВУВАЊЕ

Поставување на станицата за чистење 7

Водич за поставување 7

РАКУВАЊЕ

Употреба на станицата за чистење 8

ОДРЖУВАЊЕ

Одржување на станицата за чистење 10

Вреќичка за прав 10

Кантичка за прав 11

Филтер пред моторот 11

Ултрафин филтер за прав 11

Спецификации за производот

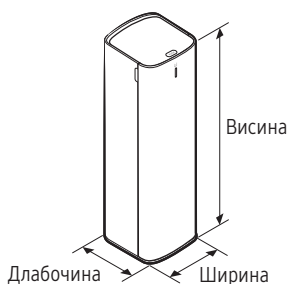

Модел	VCA-SAE90*
Напојување	230 V, 50 Hz
Тежина	5,6 kg
Големина	W180 mm x D185 mm x H 600 mm

ЗАБЕЛЕШКА

- Брановидниот дизајн на надворешноста на производот претставува природен изглед што се должи на употребата на бисерни пластични материјали и на распоредот на бисерите.

Дополнителна опрема



Вреќичка за прав:
3 единици (во
производот: 1 единица /
резервни: 2 единици)



Кабел за напојување

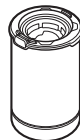

Кантичка за прав

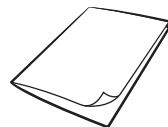

Упатство за користење

ЗАБЕЛЕШКА

- Ако сакате да купите дополнителна вреќичка за прав, прво проверете го името на моделот (VCA-ADB90) и логото на Samsung (**SAMSUNG**), а потоа контактирајте со најблискиот продавач на Samsung Electronics.

Безбедносни информации

Следните содржини се напишани за безбедноста на корисниците и за спречување оштетување на имот. Пред да го користите производот, темелно прочитајте го овој прирачник и користете го производот правилно.

✳ Од безбедносни причини, лицата со физички, сензорни попречувања или ментално нарушување, недостаток на искуство и знаење не треба да го користат овој производ без надзор на нивните старатели.

Симболи кои се користат за внимание/ предупредување

ПРЕДУПРЕДУВАЊЕ

Укажува на постоење опасност од смрт или тешки повреди.

ВНИМАНИЕ

Укажува дека постои ризик од повреда или материјална штета.

Други симболи кои се користат

ЗАБЕЛЕШКА

Укажува дека текстот во продолжение содржи важни дополнителни информации.

- За повеќе информации за еколошките обврски на Samsung и регулаторните обврски за специфични производи на пр., REACH (WEEE, батерии) посетете ја веб-страницата: samsung.com/uk/aboutsamsung/samsungelectronics/corporatecitizenship/data_corner.html

Доколку не се придржувате до овие правила, можно е да предизвикате оштетување на внатрешните делови и да ја поништите гаранцијата.

Општо

- Овој уред можат да го користат деца на возраст од 8 или повеќе години и лица со намалени физички, сетилни или ментални способности или, пак, недоволно искусни или обучени лица, доколку бидат надгледувани или им се даваат инструкции во врска со користење на уредот на безбеден начин и доколку ги разберат опасностите кои можат да произлезат. Децата не смеат да си играат со уредот. Децата не смеат да го чистат или одржуваат производот без надзор на возрастно лице.

Монтирање

⚠ ВНИМАНИЕ

- Станицата за чистење треба да се постави и користи на стабилен под.
 - Паѓањето на производот може да резултира со повреда или оштетување на производот и подот.
- Немојте да го поставувате ниту користите производот на нерамен под, тепих, маса во дневната соба или на работна маса итн.
 - Паѓањето на производот може да резултира со повреда или оштетување на производот и подот.
- Не поставувајте го производот на сид зад кој има поставено цевки (гасоводни или водоводни итн.) или електрични кабли.
- Не поставувајте го производот во близина на вода, на места со прекумерна влага или во близина на прозорец итн.
- Не поставувајте го производот на место каде што често поминуваат луѓе, во близина на влез или тесен премин.
 - Сопнувањето од производот може да предизвика повреда или оштетување на производот.

Во врска со напојувањето

⚠ ПРЕДУПРЕДУВАЊЕ

- Немојте да го виткате кабелот за напојување со прекумерна сила ниту да ставате тешки предмети врз него.
 - Во спротивно, може да настане електричен удар или пожар.
- Доколку има прав, вода итн. на точките за контакт на приклучокот за напојување, внимателно избришете ги.
 - Во спротивно, може да дојде до неправилно функционирање или електричен удар.
- Не влечете го кабелот за напојување и не допирајте го приклучокот за напојување со влажни раце.
 - Во спротивно, може да настане електричен удар или пожар.
- Не користете извор на напојување со несоодветен напон. Не користете штекер со повеќе приклучоци или продолжителен кабел за производот. Не го оставајте кабелот за напојување на подот. Прикачете го кабелот за напојување до сид.
 - Во спротивно, може да настане електричен удар или пожар.
- Не употребувајте оштетен приклучок за напојување, кабел за напојување или разлабавен штекер.
 - Во спротивно, може да настане електричен удар или пожар.

- Доколку кабелот за напојување е оштетен, потребно е да биде заменет со нов од стручен и овластен сервисер од сервисен центар на Samsung.
 - Во спротивно, може да настане електричен удар или пожар.
- Станицата за чистење смее да ја расклопува или модифицира само овластен сервисер.
- Кога производот го користите на веранда, кабелот и приклучокот за напојување не смеат да дојдат во допир со вода.
- Внимавајте течност, како на пример вода или сок, да не дојде во допир со внатрешноста или надворешноста на производот.
 - Во спротивно, може да настане електричен удар или пожар.
- Станицата за чистење се произведува само за безжичната правосмукалка Samsung Jet, така што не ја користете станицата за чистење за други намени.
- Немојте да го користите овој производ во близина на апарати за греење како што се греалките, или на места во кои има запаливи спрејови или запаливи материјали.
 - Во спротивно, може да дојде до пожар или деформирање на производот.

Ракување

ПРЕДУПРЕДУВАЊЕ

- Статички електрицитет може да се појави во зависност од влагата, температурата или материјалот од кој е изработен подот итн. во вашето работно опкружување. Ако тоа се случува постојано, контактирајте сервисен центар на Samsung.
- Не предизвикувајте краток спој со допирање на терминалот за напојување со стапчиња за јадење, метални шрафцигери итн.
 - Во спротивно, може да настане дефект на производот или електричен удар.
- Доколку има протекување на гас или се користи запалив спреј, како што е средство за отстранување прав, не ја допирајте приклучницата и отворете прозорец за проветрување.
 - Во спротивно, може да дојде до експлозија или пожар.
- Доколку производот испушта невообичаен звук, мирис или чад, веднаш исклучете го и обратете се во сервисен центар на Samsung.
 - Во спротивно, може да настане електричен удар или пожар.

ВНИМАНИЕ

- Не им дозволувајте на децата или милениците да се качуваат врз или да си играат со производот.
 - Паѓањето на производот може да резултира со повреда или оштетување на производот и подот.
- Држете го производот со две раце кога го поместувате.

ЗАБЕЛЕШКА

- Кога вреќичката за прав на станицата за чистење ќе се наполни со прав, производот може да престане да работи привремено поради уредот за спречување прегревање на моторот. Заменете ја вреќичката за прав и повторно вклучете го производот.
- Бидејќи е нов, производот може да испушта одреден мирис во првите 3 месеци по купувањето.

Одржување

ПРЕДУПРЕДУВАЊЕ

- Кога ја чистите надворешноста на производот, прво исклучете го производот од напојување, а потоа избришете го со сува крпа. Не прскајте вода директно врз производот и не го бришете со испарливи материјали како што се бензен, разредувач или алкохол.
 - Во спротивно, може да дојде до оштетување на производот како што е кршење на пластиката, деформирање, избледување на боите, оштетување на отпечатените површини итн.

ВНИМАНИЕ

- Не туркајте ја станицата за чистење бидејќи може да падне.
 - Може да дојде до повреда или оштетување на производот и подот.
- Кога станицата за чистење испушта непријатен мирис, заменете ја вреќичката за прав или исчистете ги филтрите.
- Кога го извлекувате кабелот за напојување од жлебот на долниот дел на станицата за чистење, немојте да го влечете силно. Внимателно свртете го кабелот на соодветната страна за да може непречено да излезе.
 - Во спротивно, кабелот за напојување може да се оштети и да предизвика електричен удар или пожар.

Поставување на станицата за чистење

Водич за поставување

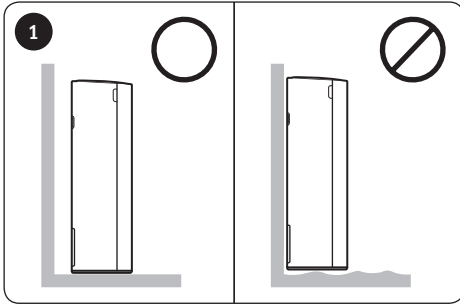

Бидејќи приклучницата се наоѓа на задната страна од производот, не поставувајте го производот близу до ѕид, оставете простор од 10 cm помеѓу ѕидот и производот и поставете го производот на стабилен под.

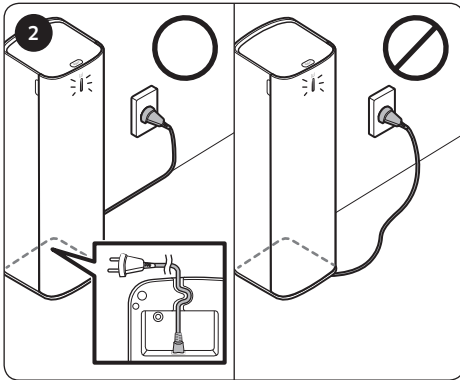

Вметнете го кабелот за напојување во жлебот на долниот дел од станицата за чистење, поставете го кабелот уредно покрај ѕидот и приклучете го производот во напојување.

- Кабелот за напојување може да се оштети или некој може да се сопне од него кога е поставен неуредно на подот.
- Кога станицата за чистење е приклучена во напојување, индикаторот за статус на производот започнува да свети во „сина“ боја и потоа се исклучува.



* Погледнете го QR-кодот за детални информации за употребата на производот и постапките за чистење.

Употреба на станицата за чистење

Станицата за чистење е компатибилна само со испорачаната кантичка за прав.

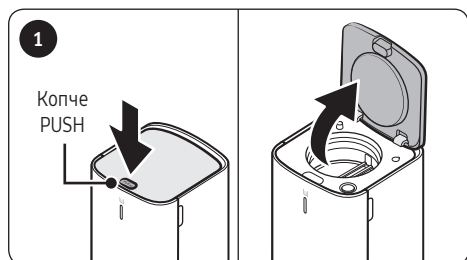

Притиснете го копчето [PUSH] на горниот капак од станицата за чистење.

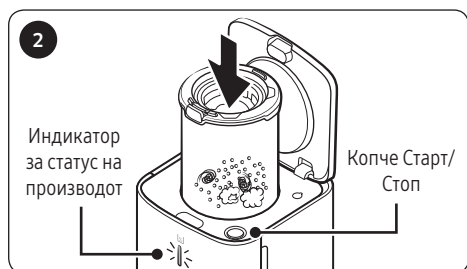

Вметнете ја кантичката за прав во станицата за чистење. Правта се исфрлува автоматски.

- Кога работи станицата за чистење, индикаторот за статус на производот започнува да свети во „сина“ боја.
- Притиснете го копчето [Старт/Стоп] за да ја запрете работата.

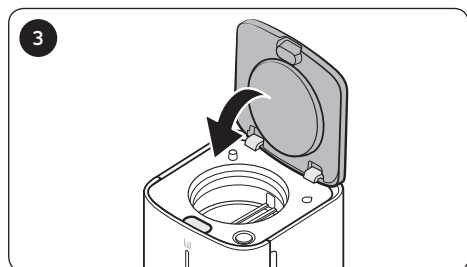

Кога станицата за чистење ќе престане да работи целосно, извадете ја кантичката за прав и затворете ја станицата за чистење со цврсто притиснување на горниот капак.

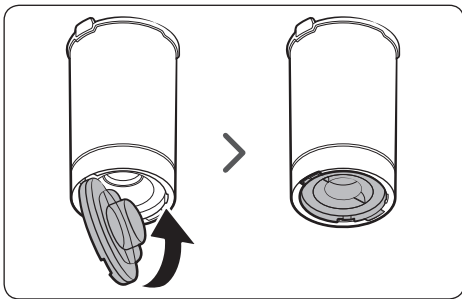
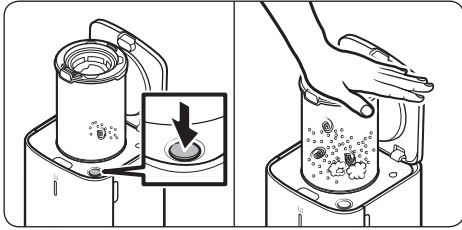

ЗАБЕЛЕШКА

- Кога сè уште останува прав во кантичката за прав дури и по употреба на станицата за чистење, притиснете го копчето [Старт/Стоп] за да ја активирате станицата за чистење.
 - Повторно притиснете го копчето за да ја запрете работата.
- Ако кантичката за прав е полна и не ја исфрлува правта правилно, притиснете го со рака горниот дел од микрофилтерот што може да се мие, а потоа активирајте ја станицата за чистење.
- Кога има остатоци од надворешни предмети, отстранете ги како што е објаснето во делот „Одржување на станицата за чистење“ од упатството.

ВНИМАНИЕ

- Откако ќе завршите со користење на станицата за чистење, треба да ја затворите кантичката за прав со цврсто притиснување на долниот капак сè додека не слушнете звук на „кликнување“.

Одржување на станицата за чистење

Вреќичка за прав

Време за замена на вреќичката за прав

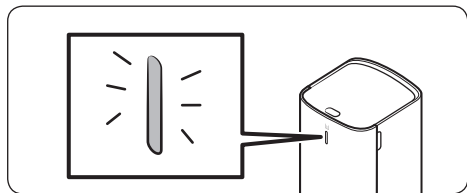

* Кога индикаторот за статус на производ ќе започне да свети во „црвена“ боја, треба да ја замените вреќичката за прав.

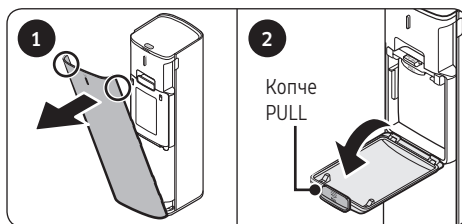

- 1 Фатете го предниот капак од двете страни и повлечете го капакот кон вас.
- 2 Отворете го капакот со повлекување на копчето [PULL].

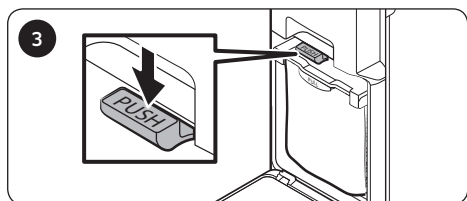

Притиснете ја рачката [PUSH].

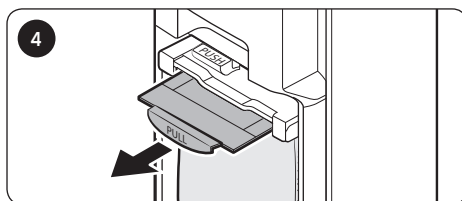

Повлечете ја рачката [PULL] во дијагонална насока и отстранете ја вреќичката за прав.

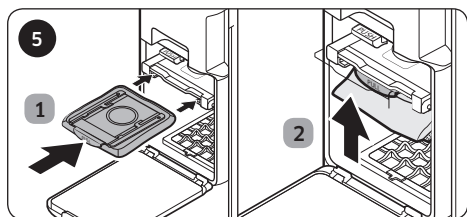

Вметнете нова вреќичка за прав кон задниот дел и туркајте ја рачката [PULL] цврсто нагоре сè додека не слушнете звук на „кликнување“.

* Бидете внимателни да не извршите неправилно склопување кога ја вметнувате вреќичката за прав.

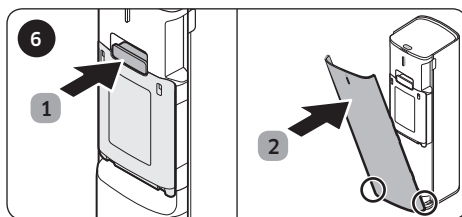

Откако ќе ја замените вреќичката за прав, склопете ја станицата за чистење во обратен редослед.

ЗАБЕЛЕШКА

- Заменете ја вреќичката за прав ако испушта непријатен мирис иако не е полна со прав.
- Кога ја користите станицата за чистење по заменувањето на вреќичката за прав, бојата на индикаторот за статус се менува од црвена во сина.

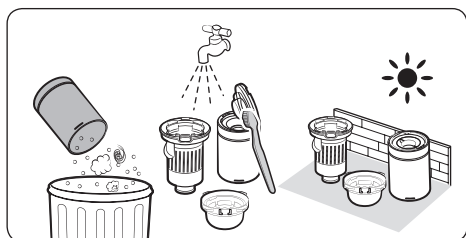

Кантичка за прав

Откако ќе ја испразните кантичката за прав, исчистете ја со вода и исушете ја целосно пред употреба.

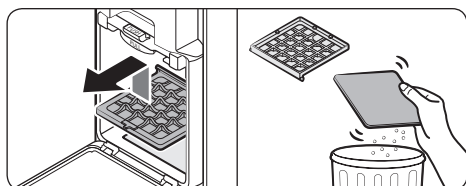

Филтер пред моторот

- Кренете го филтерот пред моторот во производот и извлекете го. Потоа откачете ја неткаената ткаенина од филтерот.
- Отстранете го правот од неткаената ткаенина тресејќи ја, па склопете го филтерот пред моторот.

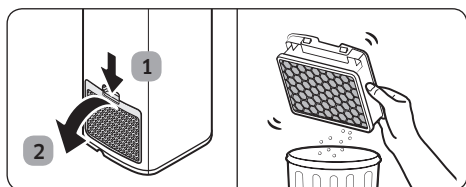

Ултрафин филтер за прав

- Не чистете го ултрафиниот филтер за прав со вода. Истресете го филтерот.
- За да добивате максимални перформанси од ултрафиниот филтер за прав, менувајте го еднаш годишно.

SAMSUNG



Stacioni i fshesës

Manuali i përdorimit

VCA-SAE90*

- Para se ta vini njësinë në punë, lexoni me kujdes udhëzimet.
- Vetëm për përdorim në mjedise të brendshme



SAMSUNG

Pasqyra e lëndës

PËRGATITJA

Informacioni i sigurisë

3 Mirëmbajtja e stacionit të fshesës

INSTALIMI

Instalimi i stacionit të fshesës

7 Qesja e pluhurave

Manuali i instalimit

7 Koshi i pluhurave

PËRDORIMI

Përdorimi i stacionit të fshesës

8 Filtri para motorit

11 Filtri i pluhurit ultra i imët

Specifikime të produktit

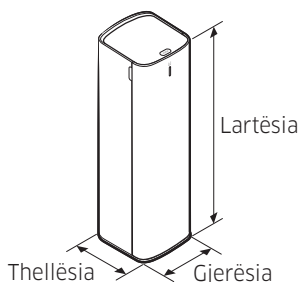

Modeli	VCA-SAE90*
Energjia	230 V, 50 Hz
Pesha	5,6 kg
Madhësia	180×185×600 mm (gj-th-l)

SHËNIM

- Motivi i valëzuar në pjesën e jashtme të produktit është një pamje natyrale që vjen si pasojë e materialeve plastike të perlës dhe shpërndarja e perlës.

Aksesorët



Qesja e pluhurave:
3 njësi (Brenda produktit: 1 njësi / Rezervë: 2 njësi)

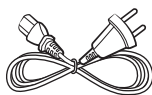

Kordoni elektrik

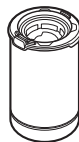

Koshi i pluhurave

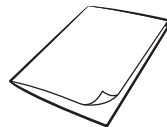

Manuali i përdorimit

SHËNIM

- Nëse doni të blini një qese të mëtejshme pluhuri, kontrolloni emrin e modelit (VCA-ADB90) dhe stemën "Samsung" (**SAMSUNG**) përpara dhe kontaktoni një shitës të "Samsung Electronics" pranë jush.

Informacioni i sigurisë

Përmbajtja e mëposhtme është shkruar për sigurinë e përdoruesit dhe për parandalimin e dëmtimit të pronës. Përpara përdorimit të këtij produkti, lexojeni me kujdes këtë manual dhe përdoreni saktë produktin.

*Për arsye sigurie, personat me vështirësi fizike e shqisore apo çrregullime mendore, mungesë përvoje dhe njohurish nuk duhet ta përdorin këtë produkt pa mbikëqyrjen e kujdestarëve përkatës.

Simbolet e përdorura të kujdesit/paralajmërimit

PARALAJMËRIM

Tregon se ka rrezik vdekjeje ose lëndimi të rëndë.

KUJDES

Tregon se ka rrezik lëndimi personal ose dëmtimi material.

Simbolet e tjera të përdorura

SHËNIM

Tregon se teksti në vijim përmban informacion të rëndësishëm shtesë.

- Për informacion rreth zotimeve mjedisore të "Samsung" dhe detyrimeve rregulatore specifike për produktin, p.sh. REACH (WEEE, bateritë), vizitoni: samsung.com/uk/aboutsamsung/samsungelectronics/corporatecitizenship/data_corner.html

Mospërmbushja e këtyre kërkesave mund të dëmtojë pjesët e brendshme të fshesës me korrent dhe ta bëjë garancinë të pavlefshme.

Të përgjithshme

- Kjo pajisje mund të përdoret nga fëmijë të moshës 8 vjeç e lart dhe persona me aftësi të reduktuara fizike, ndijore ose mendore, ose me mungesë përvoje dhe njohurish nëse mbikëqyren ose udhëzohen në lidhje me përdorimin e sigurt të pajisjes dhe nëse i kuptojnë rreziqet e mundshme. Fëmijët nuk duhet të luajnë me pajisjen. Fëmijët nuk duhet ta pastrojnë apo të kryejnë mirëmbajtje të produktit pa mbikëqyrjen e të rriturve.

Instalimi

⚠️ KUJDES

- Stacioni i fshesës duhet vendosur e përdorur mbi një dysheme të qëndrueshme.
 - Nëse produkti bie, mund të lëndoheni apo të dëmtohet produkti ose dyshemeja.
- Mos e vendosni apo përdorni produktin në dysheme të paniveluar, mokete, tryeza dhome ndenjjeje apo tryeza pune.
 - Nëse produkti bie, mund të lëndoheni apo të dëmtohet produkti ose dyshemeja.
- Mos e vendosni produktin në mur pas të cilit ka të instaluar tuba (gazi apo uji etj.) apo kablllo elektrike.
- Mos e instaloni produktin pranë ujit, në një zonë me lagështi të tepruar apo pranë dritares etj.
- Mos e instaloni produktin në një vend ku njerëzit i kalojnë shpesh pranë, në hyrje apo vendkalime të ngushta.
 - Nëse pengohet kush të produkti, mund të ndodhin lëndime ose dëmtime të produktit.

Në lidhje me energjinë

⚠️ PARALAJMËRIM

- Mos e përkulni kordonin elektrik me forcë të madhe ose mos vendosni sende të rënda mbi kordonin elektrik.
 - Përndryshe mund të shkaktohet goditje elektrike ose zjarr.
- Nëse në një pikë kontakti apo kunj të prizës ka pluhur, ujë etj., pastrojini me kujdes.
 - Përndryshe mund të shkaktohet funksionim jonormal ose goditje elektrike.
- Mos e tërhiqni kordonin dhe mos e prekni spinën me duar të lagura.
 - Përndryshe mund të shkaktohet goditje elektrike ose zjarr.
- Mos përdorni burim elektrik me tension të gabuar. Mos përdorni shumëprizësh apo zgjatues për produktin. Mos e lini kordonin elektrik të shtrirë në dysheme. Vendoseni kordonin pranë një muri.
 - Përndryshe mund të shkaktohet goditje elektrike ose zjarr.
- Mos përdorni kordon elektrik ose prizë të dëmtuar, ose spinë elektrike të lirshme.
 - Përndryshe mund të shkaktohet goditje elektrike ose zjarr.

- Nëse dëmtohet kordoni elektrik, ndërrojeni me një kordon të ri nga riparuesi i kualifikuar i një pike të autorizuar servisi të "Samsung".
 - Përndryshe mund të shkaktohet goditje elektrike ose zjarr.
- Përveç riparuesit të autorizuar, mos e zbrërtheni apo modifikoni stacionin e fshesës.
- Kur produkti përdoret në verandë, sigurohuni që kordoni dhe spina elektrike të mos prekin në ujë.
- Sigurohuni që brenda apo jashtë produktit të mos ketë kontakt me asnjë lëng, si p.sh. ujë apo lëng frutash.
 - Përndryshe mund të shkaktohet goditje elektrike ose zjarr.
- Stacioni i fshesës është prodhuar vetëm për fshesa me korrent me valë "Samsung Jet", ndaj mos e përdorni stacionin për qëllime të tjera.
- Mos e përdorni produktin pranë pajisjeve ngrohëse si p.sh. kaloriferë, apo në ambiente që përmbajnë spërkatës të djegshëm apo materiale të ndezshme.
 - Përndryshe mund të shkaktohet zjarr ose deformim i produktit.

Përdorimi

⚠ PARALAJMËRIM

- Mund të shkaktohet elektricitet statik në varësi të lagështisë, temperaturës apo materialit të dyshemesë etj. në ambientin tuaj të funksionimit. Nëse ndodh vazhdimisht, kontaktoni me një qendër të shërbimit të "Samsung".
- Mos krijoni qark të shkurtër duke i prekur kontaktet me shkopin, kaçavida metalike etj.
 - Përndryshe mund të shkaktohet avari e produktit ose goditje elektrike.
- Nëse ka rrjedhje gazi apo nëse përdoret spërkatës i djegshëm, si p.sh. heqës pluhuri, mos e prekni prizën dhe hapni dritaren për ajrosje.
 - Përndryshe mund të shkaktohet një shpërthim ose zjarr.
- Nëse produkti bën zhurmë të çuditshme apo lëshon erë apo tym, fikeni menjëherë dhe kontaktoni një pikë servisi të "Samsung".
 - Përndryshe mund të shkaktohet goditje elektrike ose zjarr.

⚠ KUJDES

- Mos lini që fëmijët apo ndonjë kafshë shtëpiake t'i hipin sipër apo të luajnë me produktin.
 - Nëse produkti bie, mund të lëndoheni apo të dëmtohet produkti ose dyshemeja.
- Kur e lëvizni produktin, duhet ta kapni me të dyja duart.

📖 SHËNIM

- Kur qesja e pluhurit e stacionit të fshesës mbushet me pluhura, produkti mund të ndalojë përkohësisht për shkak të pajisjes për parandalimin e mbinxehjes së motorit. Ndërrojeni qesen e pluhurit dhe vëreni sërish në punë produktin.
- Si produkt i ri, mund të ketë një erë të lehtë për 3 muajt e parë pas blerjes.

Mirëmbajtja**⚠ PARALAJMËRIM**

- Kur pastroni pjesën e jashtme të produktit, hiqeni fillimisht nga priza dhe pastaj fshijeni me një pecetë të thatë. Mos spërkatni ujë direkt në produkt, as mos e fshini me materiale të avullueshme si p.sh. benzen, hollues apo alkool.
 - Përndryshe mund të shkaktohet dëmtim i produktit si p.sh. thyerje e pjesëve plastike, deformim, çngjyrosje, prishje e printimit etj.

⚠ KUJDES

- Mos e shtyni stacionin e fshesës në rast se rrëzohet.
 - Mund të shkaktohet lëndim personal dhe dëmtim i dyshemesë dhe i produktit.
- Kur stacioni i fshesës kundërmon, ndërrojeni qesen e pluhurit ose pastrojini filtrat.
- Kur ta tërhiqni kordonin elektrik nga vjaska në fund të stacionit të fshesës, mos e tërhiqni me forcë. Kthejeni kordonin lehtë anash që të mund të dalë pa ngecur.
 - Përndryshe, kordoni elektrik mund të dëmtohet dhe të shkaktojë elektrohok ose zjarr.

Instalimi i stacionit të fshesës

Manuali i instalimit

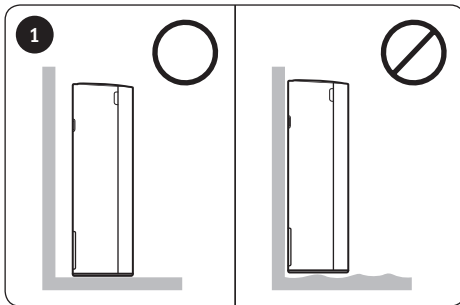

Duke qenë se dalja është nga mbrapa produktit, mos e ngjeshni produktin pas murit, lini 10 cm hapësirë mes murit dhe produktit, dhe vendoseni produktin në dysheme të qëndrueshme.

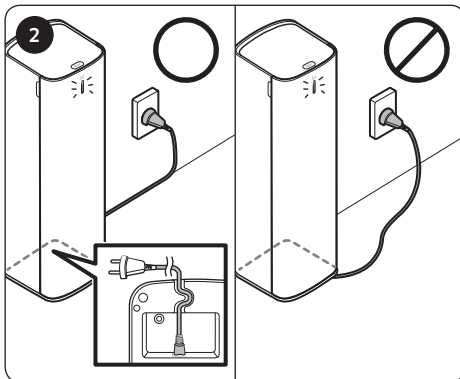

Vendoseni kordonin elektrik në vjaskë në fund të stacionit të fshesës, rregullojeni kordonin me lehtësi përgjatë murit dhe futeni në prizë.

- Kur kordoni lihet i shkujdesur në dysheme, mund të dëmtohet apo të pengojë njerëzit.
- Kur stacioni i fshesës të jetë futur në prizë, treguesi i gjendjes së produktit kalon në të kaltër dhe pastaj fiket.



* Shihni kodin QR për informacion të hollësishëm për përdorimin e produktit dhe mënyrat e pastrimit.

Përdorimi i stacionit të fshesës

Stacioni i fshesës pajtohet vetëm me koshin e dhënë të pluhurave.

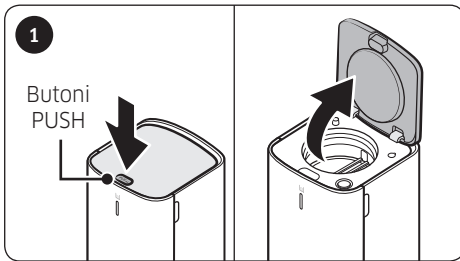

Shtypni butonin **[PUSH]** në kapakun e sipërm të stacionit të fshesës.

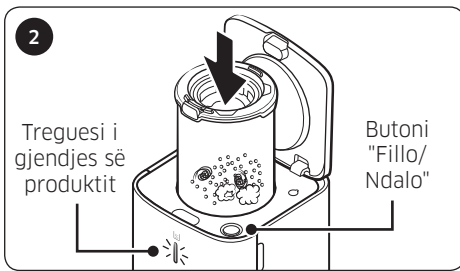

Futni koshin e pluhurave në stacionin e fshesës. Pluhuri del automatikisht.

- Kur stacioni i fshesës është në punë, treguesi i gjendjes së produktit kalon në të kaltër.
- Shtypni butonin [Fillo/Ndalo] për të ndaluar punën.

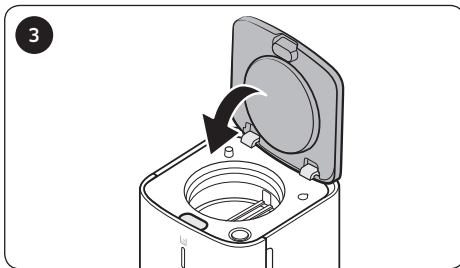

Kur stacioni i fshesës ndalon tërësisht së punuari, nxirrni koshin e pluhurave dhe mbylleni stacionin duke shtypur mirë kapakun e sipërm.

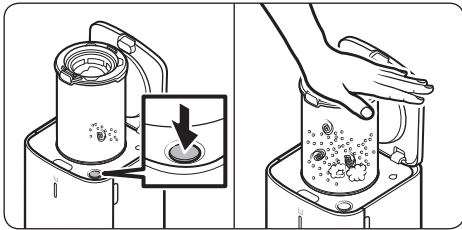

SHËNIM

- Nëse mbetet ende pluhur brenda koshit edhe pas përdorimit të stacionit të fshesës, shtypni butonin [Fillo/Ndalo] për ta vënë stacionin në punë.
 - Shtypni sërish butonin për të ndaluar punën.
- Nëse koshi i pluhurave mbushet me pluhur dhe nuk del siç duhet, përdorni një dorë për a shtyrë në fund të mikrofiltrit të lashëm dhe pastaj vëreni stacionin e fshesës në punë.
- Kur ka mbetje të sendeve të huaja, hiqini duke iu referuar seksionit "Mirëmbajtja e pastër e stacionit" në manual.

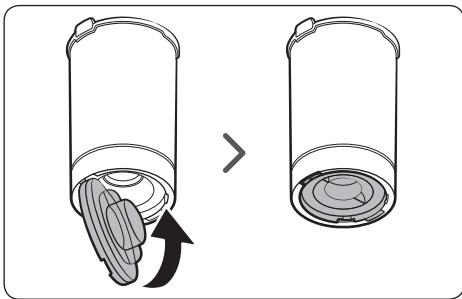

KUJDES

- Pas përdorimit të stacionit të fshesës duhet ta mbyllni koshin duke shtypur mirë kapakun e poshtëm derisa të puthitet me kërcitjen karakteristike.

Mirëmbajtja e stacionit të fshesës

Qesja e pluhurave

Koha për ndërrimin e qeses së pluhurave

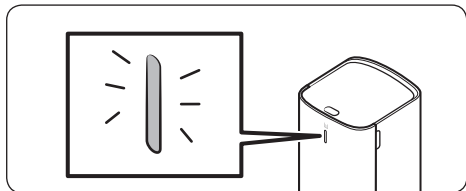

* Kur treguesi i gjendjes së produktit kalon në të kuq, duhet ndërruar qesja e pluhurave.

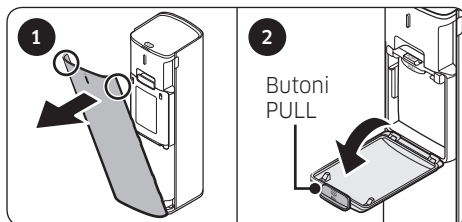

- 1 Kapni të dy anët e kapakut të përpasmë dhe tërhiqeni kapakun nga vetja.
- 2 Hapeni kapakun duke tërhequr butonin [PULL].

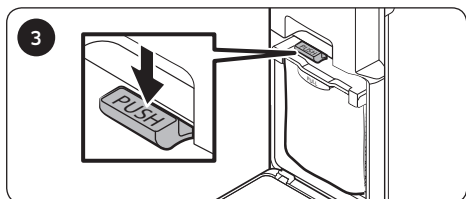

Shtypni dorezën [PUSH].

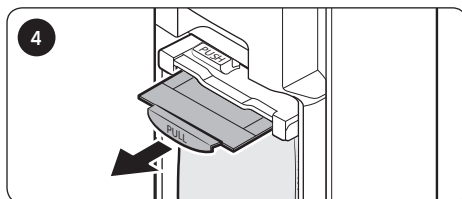

Tërhiqni dorezën [PULL] në drejtim diagonal dhe hiqni qesën e pluhurave.

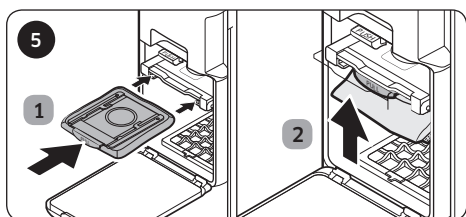

Futni një qese të re pluhurash nga pas dhe shtyni mirë për lart dorezën [PULL] derisa të puthitet me kërcitjen karakteristike.

* Bëni kujdes të mos e montoni gabim kur të fusni qesën e pluhurave.

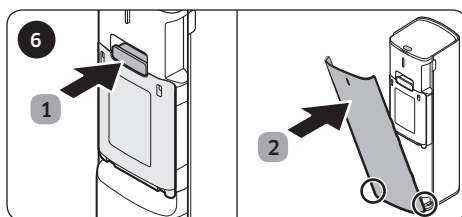

Pas ndërrimit të qeses së pluhurave, montojeni stacionin e fshesës në rend të anasjelltë.

SHËNIM

- Nëse qesja e pluhurave kundërmon edhe pse nuk duket e mbushur me pluhur, ndërrojeni.
- Kur e vini në punë stacionin e fshesës pas ndërrimit të qeses së pluhurave, treguesi i gjendjes ndryshon nga i kuq në të kaltër.

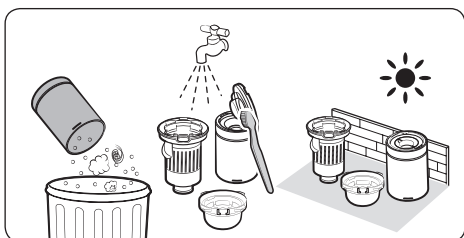

Koshi i pluhurave

Pas zbrazjes së koshit, pastrojeni me ujë dhe thajeni tërësisht përpara përdorimit.

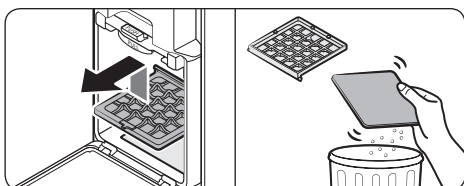

Filtri para motorit

- Ngrini filtrin para motorit brenda produktit dhe tërhiqeni. Më pas, shkëputeni nga filtri copën jo të endur.
- Hiqni pluhurin nga copa jo e endur duke e shkundur atë dhe montoni përsëri filtrin para motorit.

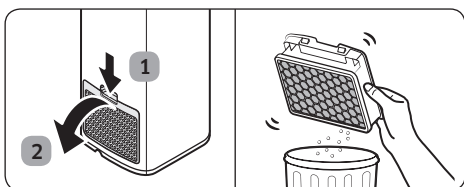

Filtri i pluhurit ultra i imët

- Mos e pastroni me ujë filtrin e pluhurit ultra të imët. Shkundeni filtrin.
- Për të ruajtur performancën më të mirë të filtrit të pluhurit ultra të imët, ndërrojeni filtrin një herë në vit.

SAMSUNG



Stație de curățare

Manual de utilizare

VCA-SAE90*

- Citiți cu atenție aceste instrucțiuni înainte de a pune aparatul în funcțiune.
- Destinat exclusiv utilizării în interior



SAMSUNG

Cuprins

PREGĂTIRE

Informații privind siguranța

3

INSTALARE

Instalarea stației de curățare

7

Ghid de instalare

7

FUNȚIONARE

Utilizarea stației de curățare

8

ÎNTREȚINEREA

Întreținerea stației de curățare

10

Sacul pentru praf

10

Recipientul pentru praf

11

Filtru premotor

11

Filtru de praf ultrafin

11

Specificații produs

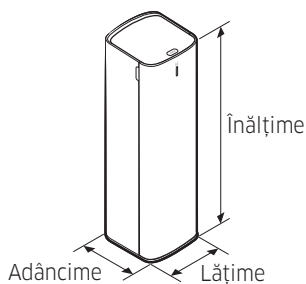

Model	VCA-SAE90*
Alimentare	230 V, 50 Hz
Greutate	5,6 kg
Dimensiune	l 180 mm x A 185 mm x Î 600 mm

NOTĂ

- Modelul cu valuri de pe exteriorul produsului este un aspect natural, datorat utilizării de materiale din plastic perlat și distribuției perlelor.

Accesoriile



Sac pentru praf:
3 bucăți (în interiorul
produsului: 1 bucată/
de rezervă: 2 bucăți)

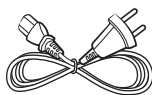

Cablul de alimentare

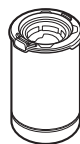

Recipientul pentru
praf

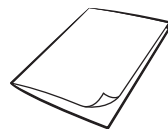

Manual de utilizare

NOTĂ

- Dacă doriți să achiziționați un sac pentru praf suplimentar, verificați mai întâi denumirea modelului (VCA-ADB90) și logoul Samsung (**SAMSUNG**) și contactați cel mai apropiat distribuitor Samsung Electronics.

Informații privind siguranța

Conținutul următor este redactat pentru siguranța utilizatorilor și prevenirea daunelor materiale. Înainte de utilizarea produsului, vă rugăm să citiți cu atenție acest manual și să utilizați produsul corect.

*Din motive de siguranță, persoanele cu dificultăți fizice, senzoriale sau tulburări mintale ori lipsite de experiență și cunoștințe nu trebuie să utilizeze produsul fără supravegherea tutorilor lor.

Simboluri de atenționare/avertizare utilizate

AVERTIZARE

Indică existența unui pericol de accidentare mortală sau gravă.

ATENȚIE

Indică existența unui risc de accidentare sau daune materiale.

Alte simboluri utilizate

NOTĂ

Indică faptul că textul care urmează conține informații suplimentare importante.

- Pentru informații despre angajamentele Samsung față de mediul înconjurător și obligațiile de reglementare specifice produselor, cum ar fi REACH (DEEE, baterii) vizitați: samsung.com/uk/aboutsamsung/samsungelectronics/corporatecitizenship/data_corner.html

Neîndeplinirea acestor cerințe poate deteriora componentele interne ale aspiratorului și poate anula garanția.

Generalități

- Acest aparat poate fi utilizat de copii cu vârsta de cel puțin 8 ani și de persoane cu capacități fizice, senzoriale sau mentale reduse sau fără experiență și cunoștințe dacă acestea sunt supravegheate sau au primit instrucțiuni pentru utilizarea aparatului în siguranță și înțeleg riscurile implicate. Copiii nu trebuie lăsați să se joace cu aparatele electrocasnice. Copiii nu trebuie să curețe sau să efectueze lucrări de întreținere a produsului fără supravegherea adulților.

Instalarea

ATENȚIE

- Stația de curățare trebuie așezată și utilizată pe o podea stabilă.
 - Dacă produsul se răstoarnă, poate surveni rănirea unei persoane sau deteriorarea produsului și podelei.
- Nu așezați și nu utilizați produsul pe o podea neregulată, un covor, o măsuță de sufragerie sau un birou etc.
 - Dacă produsul se răstoarnă, poate surveni rănirea unei persoane sau deteriorarea produsului și podelei.
- Nu așezați produsul lângă un perete în spatele căruia sunt instalate conducte (de gaze sau de apă etc.) sau cabluri electrice.
- Nu instalați produsul în apropierea apei, într-o zonă cu umezeală excesivă sau în apropierea ferestrelor etc.
- Nu instalați produsul într-un loc pe lângă care trec frecvent oameni, lângă o intrare sau pe un culoar îngust.
 - Dacă o persoană se împiedică de produs, poate apărea o vătămare corporală sau deteriorarea produsului.

În legătură cu alimentarea electrică

AVERTIZARE

- Nu îndoiiți cablul de alimentare aplicând forță excesivă și nu puneți pe acesta obiecte grele.
 - În caz contrar, există pericol de electrocutare sau de incendiu.
- Dacă există praf, apă etc. pe un punct de contact al pinilor ștecherului, ștergeți-le cu atenție.
 - În caz contrar, există pericol de electrocutare sau produsul poate funcționa anormal.
- Nu trageți de cablul de alimentare și nu atingeți ștecherul cu mâinile ude.
 - În caz contrar, există pericol de electrocutare sau de incendiu.
- Nu utilizați o sursă de alimentare cu tensiune incorectă. Nu utilizați o priză multiplă sau un prelungitor cu priză multiplă pentru acest produs. Nu lăsați cablul de alimentare pe podea. Atașați cablul în apropierea unui perete.
 - În caz contrar, există pericol de electrocutare sau de incendiu.
- Nu utilizați un ștecher, un cablu de alimentare sau o priză electrică ieșită din perete.
 - În caz contrar, există pericol de electrocutare sau de incendiu.

- În cazul în care cablul de alimentare este deteriorat, apelați la tehnicianul calificat al unui centru de service Samsung autorizat pentru a înlocui cablul de alimentare cu unul nou.
 - În caz contrar, există pericol de electrocutare sau de incendiu.
- Cu excepția cazului în care sunteți tehnician autorizat, nu dezasamblați și nu modificați stația de curățare.
- Când utilizați produsul pe o verandă, asigurați-vă că ștecherul și cablul de alimentare nu intră în contact cu apa.
- Nu produceți un scurtcircuit atingând borna de alimentare cu bețișoare alimentare, șurubelnițe metalice etc.
 - În caz contrar, poate apărea funcționarea defectuoasă a produsului sau electrocutarea.
- Asigurați-vă că interiorul sau exteriorul produsului nu este atins de lichide, de exemplu apă sau suc.
 - În caz contrar, există pericol de electrocutare sau de incendiu.
- Stația de curățare este fabricată numai pentru aspiratorul fără fir Samsung Jet, așadar nu utilizați stația de curățare în alte scopuri.
- Nu utilizați produsul în apropierea aparatelor de încălzire precum calorifere sau în zonele care conțin sprayuri combustibile sau materiale inflamabile.
 - În caz contrar, există pericol de incendiu sau de deformare a produsului.
- Dacă există o scurgere de gaze sau dacă se utilizează spray combustibil, precum un produs împotriva prafului, nu atingeți priza și deschideți fereastra pentru aerisire.
 - În caz contrar, poate apărea o explozie sau un incendiu.

Funcționare

AVERTIZARE

- Poate apărea electricitatea statică în funcție de umiditate, de temperatură sau de materialul podelei etc. din mediul în care funcționează produsul. Dacă acest lucru se întâmplă în repetate rânduri, contactați un centru de service Samsung.

- Dacă produsul scoate un sunet ciudat sau emană mirosuri sau fum, opriți imediat produsul și apoi contactați un centru de service Samsung.
 - În caz contrar, există pericol de electrocutare sau de incendiu.

ATENȚIE

- Nu permiteți copiilor sau animalelor de companie să se urce pe produs sau să se joace cu acesta.
 - Dacă produsul se răstoarnă, poate surveni rănirea unei persoane sau deteriorarea produsului și podelei.
- Atunci când mutați produsul, trebuie să-l apucați cu ambele mâini.

NOTĂ

- Când sacul pentru praf al stației de curățare este plin cu praf, produsul se poate opri temporar din cauza dispozitivului de prevenire a supraîncălzirii motorului. Înlocuiți sacul pentru praf și puneți din nou produsul în funcțiune.
- Dacă produsul este nou, s-ar putea să emane un miros ușor în primele 3 luni de la achiziție.

Întreținerea

AVERTIZARE

- Când curățați exteriorul produsului, mai întâi scoateți-l din priză și apoi ștergeți-l cu un prosop uscat. Nu pulverizați apă direct pe exteriorul acestuia și nu-l ștergeți cu substanțe volatile, cum ar fi benzenu, diluantul sau alcoolul.
 - În caz contrar, poate apărea deteriorarea produsului, cum ar fi ruperea plasticului, deteriorarea, decolorarea, deteriorarea elementelor imprimare etc.

ATENȚIE

- Nu împingeți stația de curățare dacă se răstoarnă.
 - Pot apărea vătămarea corporală, deteriorarea pardoselii și a produsului.
- Când stația de curățare emană un miros neplăcut, înlocuiți sacul pentru praf sau curățați filtrele.
- Când trageți cablul de alimentare din canalul din partea inferioară a stației de curățare, nu trageți tare. Răsuciți ușor cablul pe o parte, astfel încât să poată ieși fără întreruperi.
 - Altfel, cablul de alimentare se poate deteriora și poate provoca electrocutări sau incendii.

Instalarea stației de curățare

Ghid de instalare

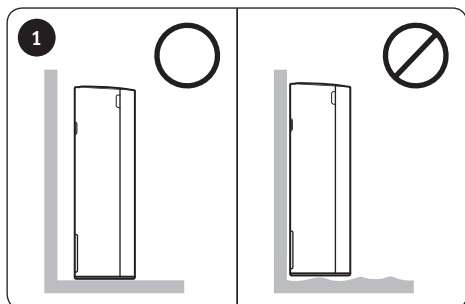

Deoarece orificiul de evacuare este situat pe spatele produsului, nu așezați produsul lipit de un perete; lăsați un spațiu de 10 cm între perete și produs și așezați produsul pe o podea stabilă.

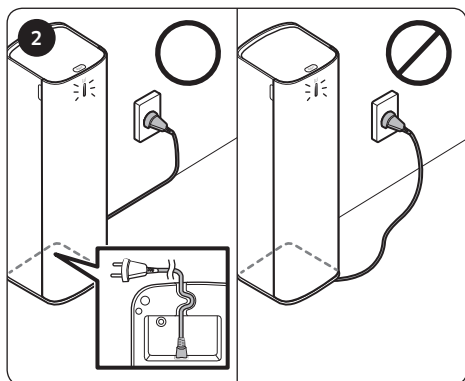

Puneți cablul de alimentare în canalul din partea inferioară a stației de curățare, aranjați bine cablul de-a lungul peretelui și introduceți produsul în priză.

- Când este lăsat la întâmplare pe podea, cablul de alimentare poate fi deteriorat sau cineva se poate împiedica de acesta.
- Când stația de curățare este introdusă în priză, indicatorul stării produsului luminează albastru, apoi se stinge.



* Consultați codul QR pentru informații detaliate privind utilizarea produsului și metode de curățare.

Utilizarea stației de curățare

Stația de curățare este compatibilă numai cu recipientul pentru praf furnizat.

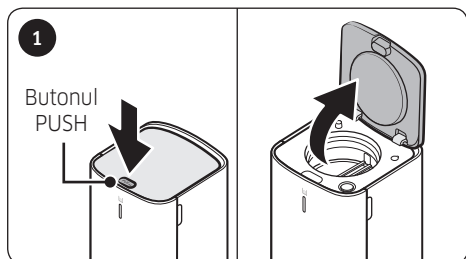

Apăsați butonul **[PUSH]** de pe capacul superior al stației de curățare.

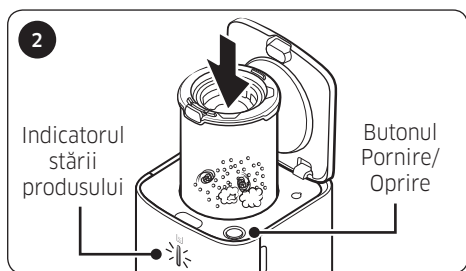

Introduceți recipientul pentru praf în stația de curățare. Praful este evacuat automat.

- Când stația de curățare funcționează, indicatorul stării produsului luminează albastru.
- Apăsați butonul [Pornire/Oprire] pentru a opri funcționarea.

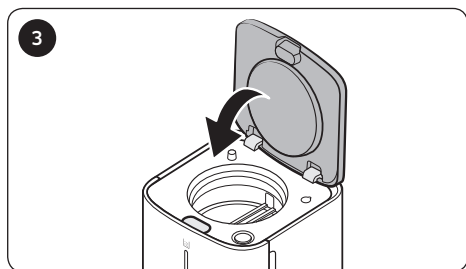

Când stația de curățare se oprește complet, scoateți recipientul pentru praf și închideți stația de curățare apăsând ferm pe capacul superior.

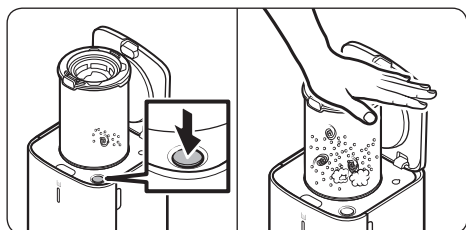

NOTĂ

- Dacă rămâne în continuare praf înăuntrul recipientului pentru praf, chiar și după ce ați utilizat stația de curățare, apăsați butonul [Pornire/Oprire] pentru a pune în funcțiune stația de curățare.
 - Apăsați din nou butonul pentru a opri funcționarea.
- Dacă recipientul pentru praf este plin cu praf și nu îl evacuează corespunzător, împingeți cu mâna partea superioară a microfiltrului lavabil și apoi puneți în funcțiune stația de curățare.
- Când se adună reziduuri de obiecte străine, îndepărtați-le consultând secțiunea „Întreținerea stației de curățare” din manual.

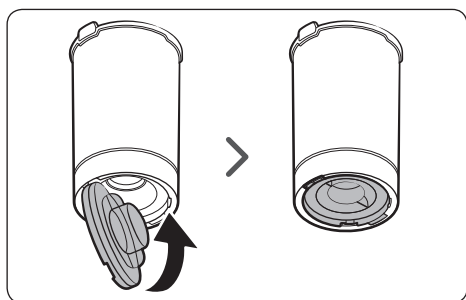

ATENȚIE

- După utilizarea stației de curățare, închideți recipientul pentru praf apăsând ferm capacul inferior până când auziți un „clic”.

Întreținerea stației de curățare

Sacul pentru praf

Când să înlocuiți sacul pentru praf

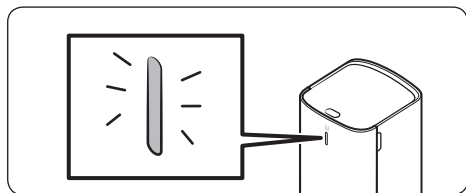

* Când indicatorul stării produsului luminează roșu, trebuie să înlocuiți sacul pentru praf.

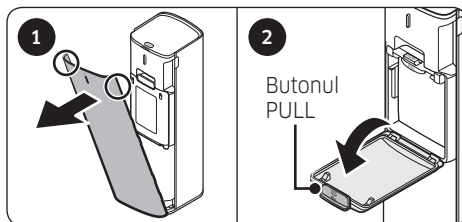

1 Apucați ambele laturi ale capacului frontal și trageți capacul spre dvs.

2 Deschideți capacul trăgând butonul **[PULL]**.

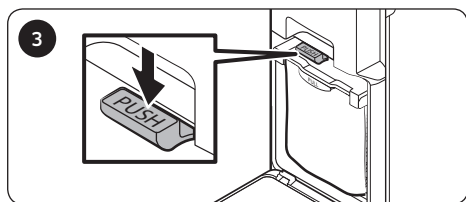

Apăsați clapeta **[PUSH]**.

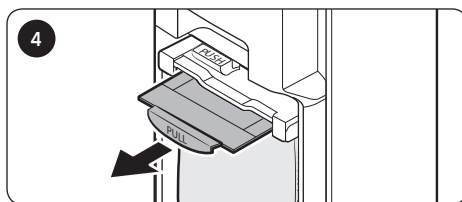

Trageți clapeta **[PULL]** în diagonală și scoateți sacul pentru praf.

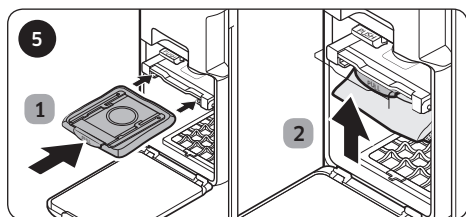

Introduceți un nou sac pentru praf în spate și împingeți ferm clapeta **[PULL]** în sus până când auziți un „clic”.

* Aveți grijă să nu asamblați produsul incorect când introduceți sacul pentru praf.

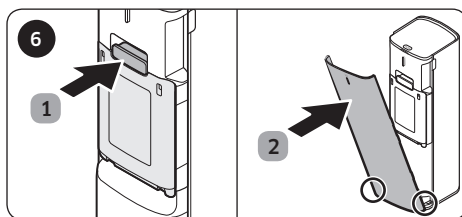

După înlocuirea sacului pentru praf, asamblați stația de curățare în ordine inversă.

NOTĂ

- Dacă sacul pentru praf emană un miros neplăcut chiar dacă nu este plin cu praf, înlocuiți-l.
- Când puneți în funcțiune stația de curățare după înlocuirea sacului pentru praf, indicatorul stării se schimbă din roșu în albastru.

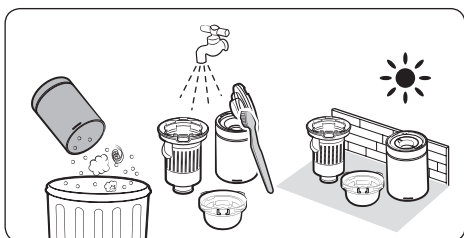

Recipientul pentru praf

După golirea recipientului pentru praf, curățați-l cu apă și uscați-l complet înainte de utilizare.

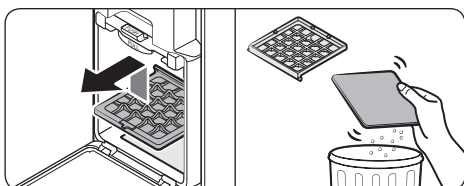

Filtru premotor

- Ridicați filtrul premotor din interiorul produsului și scoateți-l afară. Apoi, detașați materialul nețesut din filtru.
- Îndepărtați praful din materialul nețesut prin scuturare și reasamblați filtrul premotor.

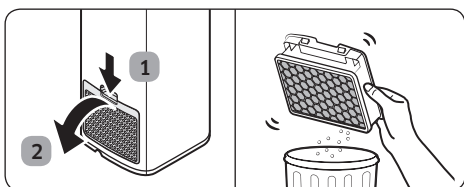

Filtru de praf ultrafin

- Nu curățați filtrul de praf ultrafin cu apă. Scuturați filtrul.
- Pentru a menține nivelul optim de performanță al filtrului de praf ultrafin, înlocuiți-l o dată pe an.

SAMSUNG



Станция за почистване

Ръководство за потребителя

VCA-SAE90*

- Преди да започнете работа с уреда, прочетете внимателно тези указания.
- За използване само на закрито



SAMSUNG

Съдържание

ПОДГОТОВКА

Информация за безопасност

3

МОНТИРАНЕ

Монтиране на станцията за почистване

7

Указания за монтиране

7

ПОДДРЪЖКА

Поддръжка на станцията за почистване

10

Торбичка за прах

10

Контейнер за прах

11

Филтър пред двигателя

11

Ултрафин филтър за прах

11

РАБОТА С УРЕДА

Използване на станцията за почистване

8

Спецификации на продукта

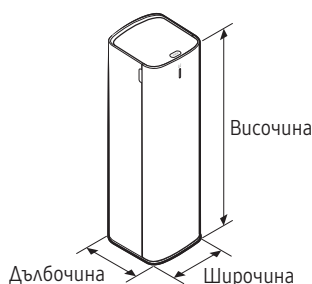

Модел	VCA-DAE90*
Включване	230 V, 50 Hz
Тегло	5,6 kg
Размер	Ш180 mm x Д185 mm x В 600 mm

БЕЛЕЖКА

- Вълнообразната шарка по външната част на продукта е нормална и е поради използването на перлени пластмасови материали и разпределението на перлите.

Акcesoари



Торбичка за прах: 3 броя
(в продукта: 1 брой/
резервни: 2 броя)

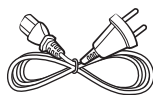

Захранващ кабел



Контейнер за прах

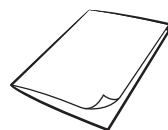

Ръководство за
потребителя

БЕЛЕЖКА

- Ако искате да закупите допълнително кошче за прах, първо проверете името на модела (VCA-ADB90) и логото на Samsung (**SAMSUNG**) и се свържете с най-близкия до вас търговски представител на Samsung Electronics.

Информация за безопасност

Следното съдържание е написано за безопасност на потребителите и предотвратяване на имуществени щети. Преди да използвате продукта, прочетете внимателно това ръководство и го използвайте правилно.

* От съображения за безопасност хората с физически и сетивни затруднения или психични разстройства, липса на опит и знания не трябва да използват този продукт без надзора на своите настойници.

Използвани символи за внимание/ предупреждение

ПРЕДУПРЕЖДЕНИЕ

Показва, че има опасност от смърт или сериозно нараняване.

ВНИМАНИЕ

Показва, че има опасност от нараняване на лица или материални щети.

Други използвани символи

БЕЛЕЖКА

Показва, че следващият текст съдържа важна допълнителна информация.

- За информация за ангажимента на Samsung към опазване на околната среда и специфичните нормативни изисквания за продукта, например REACH (WEEE, Директивата за батерии), посетете: samsung.com/uk/aboutsamsung/samsungelectronics/corporatecitizenship/data_corner.html

Неспазването на тези изисквания може да повреди вътрешните части на прахосмукачката и да обезсили гаранцията ви.

Общи

- Този уред може да се използва от деца на възраст на 8 години и хора с понижени физически, сензорни или умствени възможности, или от хора без опит и познания, ако те бъдат наблюдавани или инструктирани относно използването на уреда по безопасен начин, и разбират рисковете от използването. Децата не трябва да си играят с уреда. Децата не трябва да почистват или извършват поддръжка на продукта без надзор от възрастни.

Монтиране

ВНИМАНИЕ

- Станцията за почистване трябва да бъде поставена и използвана върху стабилен под.
 - Ако продуктът падне, може да възникне нараняване или повреда на продукта и пода.
- Не поставяйте и не използвайте продукта върху неравен под, килим, маса за хол или бюро и т.н.
 - Ако продуктът падне, може да възникне нараняване или повреда на продукта и пода.
- Не поставяйте продукта на стена, зад която са монтирани тръби (газ или вода и т.н.) или електрически кабели.
- Не монтирайте продукта в близост до вода, на прекалено влажно място или близо до прозорец и т.н.
- Не монтирайте продукта на място, където хората често минават, близо до вход или тесен проход.
 - При спъване от продукта може да се стигне до нараняване или повреда на продукта.

Относно захранването

ПРЕДУПРЕЖДЕНИЕ

- Не огъвайте прекомерно захранващия кабел и не поставяйте тежки предмети върху него.
 - В противен случай има опасност от токов удар или пожар.
- Ако върху щифта или контактното поле на щепсела има прах, вода и др., избършете ги внимателно.
 - В противен случай има опасност от неправилна работа или токов удар.
- Не дърпайте захранващия кабел с прекомерна сила и не го пипайте с мокри ръце.
 - В противен случай има опасност от токов удар или пожар.
- Не използвайте източник на захранване с неправилно напрежение. Не използвайте разклонител или удължител за продукта. Не оставяйте захранващия кабел да лежи на пода изложен. Прикрепете кабела близо до стена.
 - В противен случай има опасност от токов удар или пожар.
- Не използвайте повреден захранващ кабел, щепсел или разхлабен контакт.
 - В противен случай има опасност от токов удар или пожар.

- Ако захранващият кабел се повреди, квалифициран техник от оторизиран сервизен център на Samsung трябва да го замени с нов.
 - В противен случай има опасност от токов удар или пожар.
- Станцията за почистване не трябва да се разглобява или модифицира освен от упълномощен техник.
- Когато използвате продукта на веранда, се уверете, че захранващият кабел и щепсел не докосват вода.
- Не допускате течности като вода или сок да докосват вътрешните или външните части на продукта.
 - В противен случай има опасност от токов удар или пожар.
- Станцията за почистване е произведена само за безжична прахосмукачка Samsung Jet, така че не използвайте станцията за почистване за други цели.
- Не използвайте продукта в близост до отоплителни уреди, например нагреватели, или в зони със запалими спрейове или материали.
 - В противен случай има опасност от пожар или повреда на уреда.

Работа с уреда

ПРЕДУПРЕЖДЕНИЕ

- Може да възникне статично електричество в зависимост от влажността, температурата или подовия материал и т.н. в работната среда. Ако това се случва често, свържете се със сервизен център на Samsung.
- Не причинявайте късо съединение, като докосвате захранващия терминал с пръчки, метални винтове и т.н.
 - В противен случай има опасност от неизправност на уреда или токов удар.
- Ако има утечка на газ или е използван запалим спрей, например за отстраняване на прах, не докосвайте с ръце електрическия контакт и отворете прозореца, за да проветрите помещението.
 - В противен случай има опасност от експлозия или пожар.
- Ако продуктът издава странен звук или излъчва миризма или дим, изключете го веднага и се свържете със сервизен център на Samsung.
 - В противен случай има опасност от токов удар или пожар.

⚠ ВНИМАНИЕ

- Не позволявайте на деца или домашни любимци да възсядат или да си играят с продукта.
 - Ако продуктът падне, може да възникне нараняване или повреда на продукта и пода.
- При местене на продукта трябва да го хванете с две ръце.

📖 БЕЛЕЖКА

- Когато торбичката за прах на станцията за почистване се напълни с прах, продуктът може да спре временно поради устройството за предотвратяване на прегряване на двигателя. Сменете торбичката за прах и използвайте продукта отново.
- Тъй като продуктът е нов, от него може да се отделя миризма през първите 3 месеца след покупката.

Погръжка**⚠ ПРЕДУПРЕЖДЕНИЕ**

- Когато почиствате външната повърхност на уреда, първо го изключете и след това го избършете със суха кърпа. Не пръскайте вода директно върху уреда и не го почиствайте с летливи вещества като бензен, разрежител или спирт.
 - В противен случай може да възникне повреда на уреда, например счупване на пластмасата, деформация, обезцветяване, повреждане на нагписите и т.н.

⚠ ВНИМАНИЕ

- Не бутайте станцията за почистване, в случай че падне.
 - Може да възникне нараняване или повреда на пода и продукта.
- Когато станцията за почистване излъчва лоша миризма, сменете торбичката за прах или почиствателните филтри.
- Когато издърпате захранващия кабел от жлеба в долната част на станцията за почистване, не го дърпайте силно. Завъртете внимателно кабела настрана, така че да може да излезе без прекъсване.
 - В противен случай захранващият кабел може да се повреди и да причини токов удар или пожар.

Монтиране на станцията за почистване

Указания за монтиране

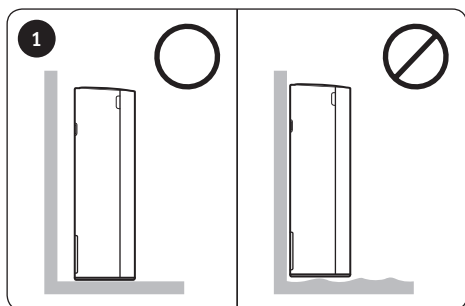

Тъй като изходът е в задната част на продукта, не поставяйте продукта близо до стена, оставете 10 см пространство между стената и продукта и поставете продукта върху стабилен под.

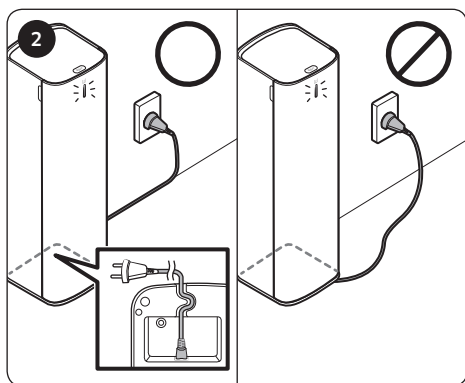

Поставете захранващия кабел в жлеба в долната част на станцията за почистване, подредете кабела внимателно по стената и включете продукта.

- Когато кабелът се постави на пода небрежно, захранващият кабел може да се повреди или човек да се препъне през кабела.
- Когато станцията за почистване е включена, индикаторът за състоянието на продукта светва в синьо и след това се изключва.



* Направете справка с QR кода за подробна информация за използването на продукта и методите на почистване.

Използване на станцията за почистване

Станцията за почистване е съвместима само с предоставения контейнер за прах.

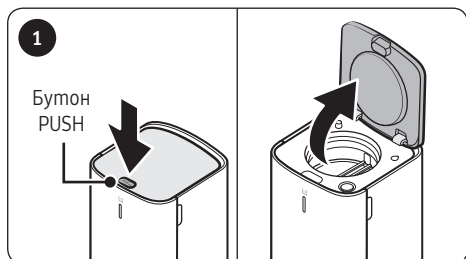

Натиснете бутона [PUSH] на горния капак на станцията за почистване.

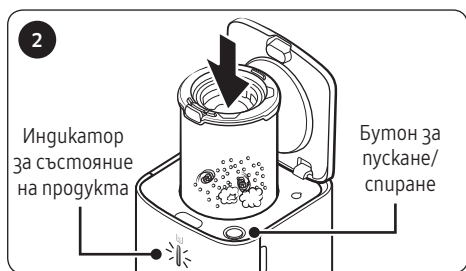

Поставете контейнера за прах в станцията за почистване. Прахът се изважда автоматично.

- Когато станцията за почистване работи, индикаторът за състоянието на продукта светва в синьо.
- Натиснете бутона [Пускане/Спиране], за да спрете работата.

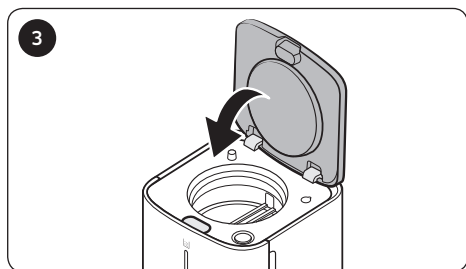

Когато работата на станцията за почистване спре напълно, издърпайте уреда и затворете станцията, като натиснете здраво горния капак.

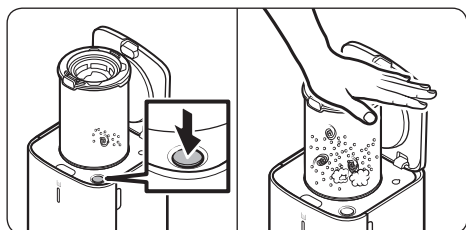

БЕЛЕЖКА

- Когато вътре в контейнера за прах все още остава прах дори след използване на станцията за почистване, натиснете бутона [Пускане/ Спиране], за да работите със станцията за почистване.
 - Натиснете отново бутона, за да спрете работата.
- Ако контейнерът е пълен с прах и няма да го изхвърли правилно, използвайте ръка, за да натиснете горната част на почистващия се микрофилтър и след това работете със станцията за почистване.
- Когато има остатъци от чужди тела, ги отстранете, като направите справка в раздел “Поддържане на станцията чиста” в ръководството.

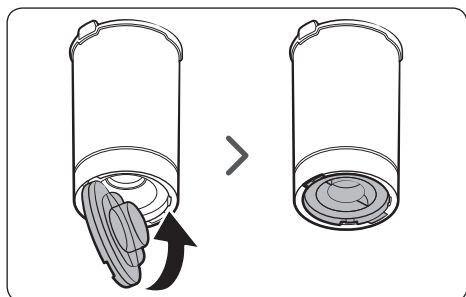

ВНИМАНИЕ

- След използване на станцията за почистване трябва да затворите контейнера за прах, като натиснете долния капак здраво, докато чуете щракване.

Поддръжка на станцията за почистване

Торбичка за прах

Време за смяна на торбичката за прах

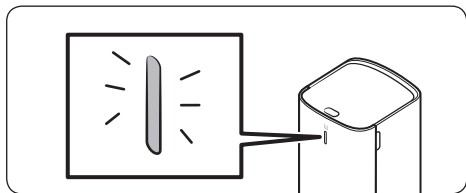

* Когато индикаторът за състояние на продукта стане червен, е време да смените торбичката за прах.

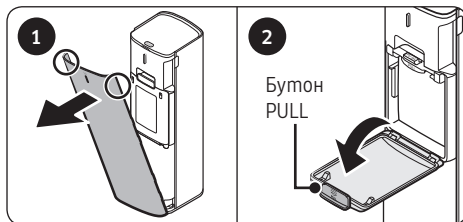

- 1 Хванете двете страни на предния капак и го издърпайте към вас.
- 2 Отворете капака, като издърпате бутона [PULL].

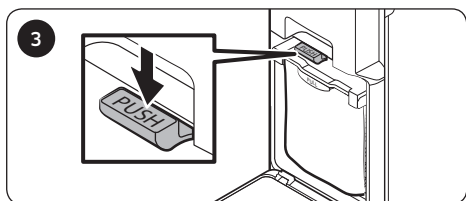

Натиснете лостчето [PUSH].

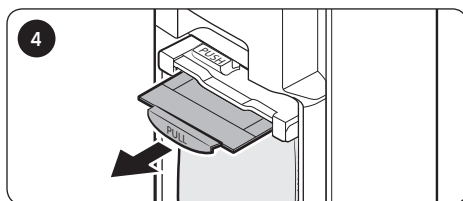

Издърпайте лостчето [PULL] навън в диагонална посока и извадете торбичката за прах.

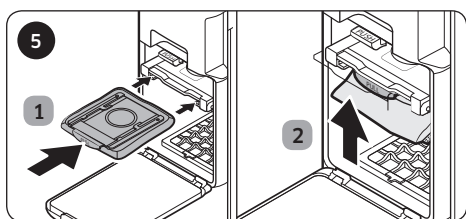

Поставете нова торбичка за прах към гърба и натиснете лостчето [PULL] зрливо нагоре, докато не чуете щракване.

* Внимавайте да не сглобите неправилно, когато поставяте торбичката за прах.

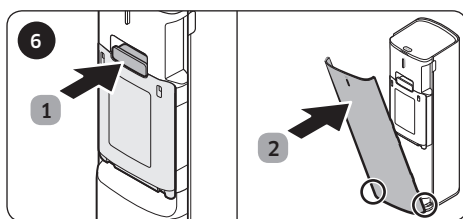

След поставяне на торбичката за прах сглобете станцията за почистване в обратен ред.

БЕЛЕЖКА

- Ако торбичката за прах излъчва лоша миризма, въпреки че не е пълна с прах, сменете торбичката.
- Когато работите със станцията за почистване след смяна на торбичката за прах, индикаторът за състоянието се променя от червено в синьо.

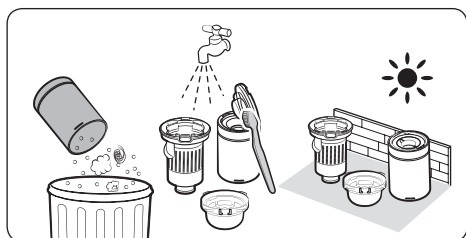

Контейнер за прах

След изпразване на контейнера за прах го почистете с вода и изсушете напълно преди употреба.

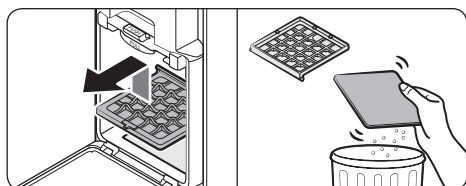

Филтър пред двигателя

- Вдигнете филтъра пред двигателя в продукта и го издърпайте. След това отделете нетъкания плат от филтъра.
- Отстранете праха от нетъкания плат чрез изтръскване и сглобете отново филтъра пред двигателя.

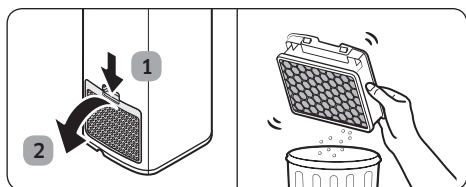

Ултрафин филтър за прах

- Не почиствайте ултрафиния филтър за прах с вода. Изтръскайте филтъра.
- За да поддържате ултрафиния филтър за прах във възможно най-добро състояние, го сменяйте веднъж годишно.

SAMSUNG



Σταθμός καθαρισμού

Εγχειρίδιο χρήσης

VCA-SAE90*

- Πρωτού χρησιμοποιήσετε αυτή τη συσκευή, διαβάστε προσεκτικά τις οδηγίες.
- Για χρήση μόνο σε εσωτερικούς χώρους.



SAMSUNG

Περιεχόμενα

ΠΡΟΕΤΟΙΜΑΣΙΑ

Πληροφορίες για την ασφάλεια

3 Συντήρηση του σταθμού καθαρισμού

ΕΓΚΑΤΑΣΤΑΣΗ

Εγκατάσταση του σταθμού καθαρισμού

7 Φίλτρο πριν το μοτέρ

Οδηγός εγκατάστασης

7 Εξαιρετικά λεπτό φίλτρο σκόνης

ΛΕΙΤΟΥΡΓΙΑ

Χρήση του σταθμού καθαρισμού

8

ΣΥΝΤΗΡΗΣΗ

Σακούλα σκόνης

10

Δοχείο σκόνης

11

11

Προδιαγραφές προϊόντος

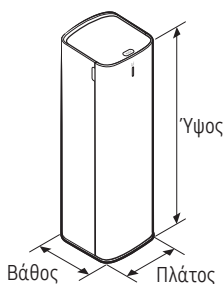

Μοντέλο	VCA-SAE90*
Τροφοδοσία	230 V, 50 Hz
Βάρος	5,6 kg
Μέγεθος	Π 180 mm x Β 185 mm x Υ 600 mm

ΣΗΜΕΙΩΣΗ

- Το κυματοειδές μοτίβο στο εξωτερικό μέρος του προϊόντος είναι η φυσική όψη του, λόγω της χρήσης ειδικών πλαστικών υλικών και της κατανομής τους.

Εξαρτήματα



Σακούλα σκόνης: 3 τεμάχια (Εσωτερικό του προϊόντος: 1 τεμάχιο / Ανταλλακτικά: 2 τεμάχια)

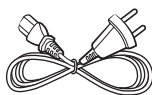

Καλώδιο ρεύματος

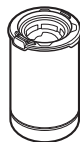

Δοχείο σκόνης

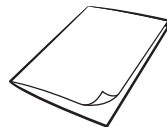

Εγχειρίδιο χρήσης

ΣΗΜΕΙΩΣΗ

- Αν θέλετε να αγοράσετε μια πρόσθετη σακούλα σκόνης, ελέγξτε πρώτα το όνομα μοντέλου (VCA-ADB90) και το λογότυπο της Samsung (**SAMSUNG**) και επικοινωνήστε με έναν κοντινό έμπορο λιανικής της Samsung Electronics.

Πληροφορίες για την ασφάλεια

Το παρακάτω περιεχόμενο έχει γραφτεί για την ασφάλεια των χρηστών και την αποτροπή πρόκλησης ζημιάς σε περιουσία. Προτού χρησιμοποιήσετε το προϊόν, διαβάστε προσεκτικά αυτό το εγχειρίδιο και χρησιμοποιείτε το προϊόν σωστά.

* Για λόγους ασφαλείας, τα άτομα με φυσικές ή αισθητηριακές δυσχέρειες ή νοητικές διαταραχές, έλλειψη εμπειρίας και γνώσεων δεν θα πρέπει να χρησιμοποιούν αυτό το προϊόν, χωρίς την επιτήρηση των κηδεμόνων τους.

Σύμβολα προσοχής/προειδοποίησης που χρησιμοποιούνται

ΠΡΟΕΙΔΟΠΟΙΗΣΗ

Υποδεικνύει ότι υπάρχει κίνδυνος θανάτου ή σοβαρού τραυματισμού.

ΠΡΟΣΟΧΗ

Υποδεικνύει ότι υπάρχει κίνδυνος τραυματισμού ή υλικών ζημιών.

Άλλα σύμβολα που χρησιμοποιούνται

ΣΗΜΕΙΩΣΗ

Υποδεικνύει ότι το κείμενο που ακολουθεί περιέχει σημαντικές πρόσθετες πληροφορίες.

- Για πληροφορίες σχετικά με τις δεσμεύσεις της Samsung αναφορικά με την προστασία του περιβάλλοντος και τις κανονιστικές υποχρεώσεις που αφορούν τα συγκεκριμένα προϊόντα π.χ. REACH (Απόβλητα ηλεκτρικού και ηλεκτρονικού εξοπλισμού, Μπαταρίες) επισκεφθείτε την ηλεκτρονική διεύθυνση: samsung.com/uk/aboutsamsung/samsungelectronics/corporatecitizenship/data_corner.html

Η μη συμμόρφωση με αυτές τις απαιτήσεις θα μπορούσε να προκαλέσει ζημιά στα εσωτερικά εξαρτήματα της ηλεκτρικής σκούπας και να οδηγήσει σε ακύρωση της εγγύησής σας.

Γενικά

- Αυτή η συσκευή μπορεί να χρησιμοποιηθεί από παιδιά ηλικίας 8 ετών και άνω και από άτομα με περιορισμένες σωματικές, αισθητηριακές ή νοητικές ικανότητες ή με έλλειψη εμπειρίας και γνώσεων, εφόσον βρίσκονται υπό επίβλεψη ή ακολουθούν οδηγίες σχετικά με τη χρήση της συσκευής με ασφαλή τρόπο και κατανοούν τους κινδύνους που ενέχονται. Τα παιδιά δεν θα πρέπει να παίζουν με τη συσκευή. Τα παιδιά δεν θα πρέπει να καθαρίζουν ή να εκτελούν συντήρηση στο προϊόν, χωρίς επίβλεψη από ενήλικα.

Εγκατάσταση

⚠ ΠΡΟΣΟΧΗ

- Ο σταθμός καθαρισμού θα πρέπει να τοποθετείται και να χρησιμοποιείται σε σταθερό δάπεδο.
 - Αν το προϊόν πέσει, ενδέχεται να προκληθεί τραυματισμός ή ζημιά στο προϊόν και στο δάπεδο.
- Μην τοποθετείτε και μη χρησιμοποιείτε το προϊόν σε ανώμαλο δάπεδο, σε χαλί, επάνω σε τραπέζι τραπεζαρίας ή σε επιφάνεια γραφείου κ.λπ.
 - Αν το προϊόν πέσει, ενδέχεται να προκληθεί τραυματισμός ή ζημιά στο προϊόν και στο δάπεδο.
- Μην τοποθετείτε το προϊόν σε έναν τοίχο, μέσα από τον οποίο διέρχονται σωλήνες (αερίου ή νερού κ.λπ.) ή ηλεκτρικά καλώδια.
- Μην τοποθετείτε το προϊόν κοντά κοντά σε νερό, σε έναν χώρο με υπερβολική υγρασία ή κοντά σε παράθυρα κ.λπ.
- Μην τοποθετείτε το προϊόν σε σημείο από το οποίο περνούν συχνά άνθρωποι, κοντά σε εισόδους ή σε στενούς διαδρόμους.
 - Αν οι άνθρωποι σκοντάψουν επάνω στο προϊόν, ενδέχεται να προκληθεί τραυματισμός ή ζημιά στο προϊόν.

Σχετικά με την τροφοδοσία

⚠ ΠΡΟΕΙΔΟΠΟΙΗΣΗ

- Μην κάμπτετε το καλώδιο ρεύματος με υπερβολική δύναμη και μην τοποθετείτε βαριά αντικείμενα επάνω στο καλώδιο ρεύματος.
 - Διαφορετικά, ενδέχεται να προκληθεί ηλεκτροπληξία ή πυρκαγιά.
- Αν υπάρχει σκόνη, νερό κ.λπ. σε ένα σημείο επαφής των ακίδων του φις, σκουπίστε τις καλά.
 - Διαφορετικά, ενδέχεται να προκληθεί μη φυσιολογική λειτουργία ή ηλεκτροπληξία.
- Μην τραβάτε το καλώδιο ρεύματος και μην αγγίζετε το φις με βρεγμένα χέρια.
 - Διαφορετικά, ενδέχεται να προκληθεί ηλεκτροπληξία ή πυρκαγιά.
- Μη χρησιμοποιείτε πηγή τροφοδοσίας με λάθος τάση. Μη χρησιμοποιείτε πρίζα πολλαπλών υποδοχών ή πολύπριζο για το προϊόν. Μην αφήνετε το καλώδιο ρεύματος εκτεθειμένο στο δάπεδο. Συνδέστε το καλώδιο έτσι ώστε να βρίσκεται κοντά στον τοίχο.
 - Διαφορετικά, ενδέχεται να προκληθεί ηλεκτροπληξία ή πυρκαγιά.
- Μη χρησιμοποιείτε φις ή καλώδιο ρεύματος που έχει υποστεί ζημιά ή χαλαρή πρίζα.
 - Διαφορετικά, ενδέχεται να προκληθεί ηλεκτροπληξία ή πυρκαγιά.

- Αν το καλώδιο ρεύματος έχει υποστεί ζημιά, ζητήστε από έναν καταρτισμένο τεχνικό επισκευών ενός εξουσιοδοτημένου επισκευαστικού κέντρου της Samsung να το αντικαταστήσει με ένα νέο καλώδιο ρεύματος.
 - Διαφορετικά, ενδέχεται να προκληθεί ηλεκτροπληξία ή πυρκαγιά.
- Κανείς εκτός από τους εξουσιοδοτημένους τεχνικούς επισκευών δεν πρέπει να αποσυναρμολογεί ή να τροποποιεί τον σταθμό καθαρισμού.
- Όταν χρησιμοποιείτε το προϊόν σε βεράντα, φροντίστε το καλώδιο ρεύματος και το φως να μην έρχονται σε επαφή με νερό.
- Βεβαιωθείτε ότι δεν θα αγγίξει το εσωτερικό ή το εξωτερικό του προϊόντος οποιοδήποτε υγρό, όπως νερό ή χυμός.
 - Διαφορετικά, ενδέχεται να προκληθεί ηλεκτροπληξία ή πυρκαγιά.
- Ο σταθμός καθαρισμού έχει κατασκευαστεί μόνο για την ασύρματη ηλεκτρική σκούπα Samsung Jet, οπότε μη χρησιμοποιείτε τον σταθμό καθαρισμού για άλλους σκοπούς.
- Μη χρησιμοποιείτε το προϊόν κοντά σε συσκευές θέρμανσης όπως θερμάστρες και σε χώρους που περιέχουν εύφλεκτα σπρέι ή εύφλεκτα υλικά.
 - Διαφορετικά, ενδέχεται να προκληθεί πυρκαγιά ή παραμόρφωση του προϊόντος.

Λειτουργία

⚠ ΠΡΟΕΙΔΟΠΟΙΗΣΗ

- Ενδέχεται να δημιουργηθεί στατικός ηλεκτρισμός, ανάλογα με την υγρασία, τη θερμοκρασία ή το υλικό δαπέδου κ.λπ. στο περιβάλλον λειτουργίας σας. Αν αυτό συμβαίνει επανειλημμένα, επικοινωνήστε με ένα επισκευαστικό κέντρο της Samsung.
- Μην προκαλείτε βραχυκύκλωμα, αγγίζοντας τον ακροδέκτη τροφοδοσίας με ξυλάκια φαγητού, μεταλλικά κατσαβίδια κ.λπ.
 - Διαφορετικά, ενδέχεται να προκληθεί δυσλειτουργία του προϊόντος ή ηλεκτροπληξία.
- Αν προκύψει διαρροή αερίου ή χρησιμοποιήσετε ένα εύφλεκτο σπρέι, όπως ένα προϊόν απομάκρυνσης της σκόνης, μην αγγίζετε την πρίζα και ανοίξτε το παράθυρο για εξαερισμό.
 - Διαφορετικά, ενδέχεται να προκληθεί έκρηξη ή πυρκαγιά.
- Αν ακούγεται παράξενος θόρυβος, αναδύεται οσμή ή βγαίνει καπνός από το προϊόν, απενεργοποιήστε αμέσως το προϊόν και, στη συνέχεια, επικοινωνήστε με ένα επισκευαστικό κέντρο της Samsung.
 - Διαφορετικά, ενδέχεται να προκληθεί ηλεκτροπληξία ή πυρκαγιά.

ΠΡΟΣΟΧΗ

- Μην επιτρέπετε στα παιδιά ή στα κατοικίδια να ανεβάνουν επάνω ή να παίζουν με το προϊόν.
 - Αν το προϊόν πέσει, ενδέχεται να προκληθεί τραυματισμός ή ζημιά στο προϊόν και στο δάπεδο.
- Όταν μετακινείτε το προϊόν, πρέπει να το συγκρατείτε και με τα δύο χέρια.

ΣΗΜΕΙΩΣΗ

- Όταν η σακούλα σκόνης του σταθμού καθαρισμού γεμίσει με σκόνη, ενδέχεται να διακοπεί η λειτουργία του προϊόντος προσωρινά, λόγω της συσκευής αποτροπής υπερθέρμανσης του μοτέρ. Αντικαταστήστε τη σακούλα σκόνης και λειτουργήστε και πάλι το προϊόν.
- Επειδή το προϊόν είναι καινούριο, ενδέχεται να αναδύεται μια ελαφριά οσμή για τους πρώτους 3 μήνες μετά την αγορά.

Συντήρηση

ΠΡΟΕΙΔΟΠΟΙΗΣΗ

- Όταν καθαρίζετε το εξωτερικό μέρος του προϊόντος, αποσυνδέστε πρώτα το προϊόν και, στη συνέχεια, σκουπίστε το με μια στεγνή πετσέτα. Μην ψεκάζετε νερό απευθείας πάνω στο προϊόν και μην το σκουπίζετε με πτητικά υγρά, όπως βενζόλιο, διαλυτικό ή οινόπνευμα.
 - Διαφορετικά, ενδέχεται να προκληθεί ζημιά στο προϊόν, όπως θραύση πλαστικών μερών, παραμόρφωση, αποχρωματισμός, φθορά τυπωμένων ενδείξεων κ.λπ.

ΠΡΟΣΟΧΗ

- Μη σπρώχνετε τον σταθμό καθαρισμού, γιατί θα πέσει.
 - Ενδέχεται να προκληθεί τραυματισμός, ζημιά στο δάπεδο και ζημιά στο προϊόν.
- Όταν από τον σταθμό καθαρισμού αναδύεται δυσάρεστη οσμή, αντικαταστήστε τη σακούλα σκόνης ή καθαρίστε τα φίλτρα.
- Όταν τραβάτε το καλώδιο ρεύματος έξω από την εγκοπή στο κάτω μέρος του σταθμού καθαρισμού, μη ασκείτε υπερβολική δύναμη. Στρέψτε το καλώδιο προσεκτικά στο πλάι, ώστε να μπορεί να βγει απρόσκοπτα.
 - Διαφορετικά, το καλώδιο ρεύματος ενδέχεται να υποστεί ζημιά και να προκαλέσει ηλεκτροπληξία ή πυρκαγιά.

Εγκατάσταση του σταθμού καθαρισμού

Οδηγός εγκατάστασης

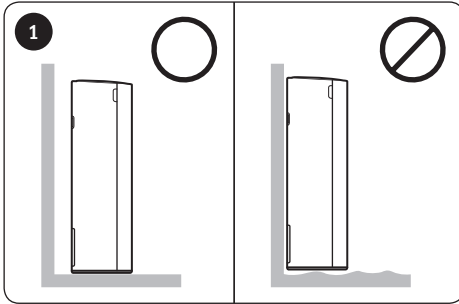

Καθώς η υποδοχή εξόδου βρίσκεται στο πίσω μέρος του προϊόντος, μην τοποθετείτε το προϊόν κοντά σε τοίχο, αφήνεται απόσταση 10 cm ανάμεσα στον τοίχο και το προϊόν και τοποθετείτε το προϊόν σε σταθερό δάπεδο.

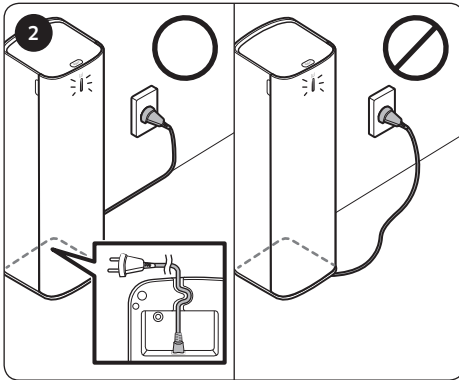

Τοποθετήστε το καλώδιο ρεύματος μέσα στην εγκοπή που βρίσκεται στο κάτω μέρος του σταθμού καθαρισμού, διευθετήστε τακτικά το καλώδιο κατά μήκος του τοίχου και συνδέστε το προϊόν.

- Όταν το καλώδιο ρεύματος τοποθετηθεί απρόσεχτα στο δάπεδο, μπορεί να υποστεί ζημιά ή κάποιος άνθρωπος να σκοντάψει επάνω του.
- Όταν ο σταθμός καθαρισμού είναι συνδεδεμένος, η ενδεικτική λυχνία κατάστασης προϊόντος γίνεται «μπλε» και, στη συνέχεια, σβήνει.



* Για λεπτομερείς πληροφορίες σχετικά με τη χρήση του προϊόντος και τις μεθόδους καθαρισμού, ανατρέξτε στον κωδικό QR.

Χρήση του σταθμού καθαρισμού

Ο σταθμός καθαρισμού είναι συμβατός μόνο με το παρεχόμενο δοχείο σκόνης.

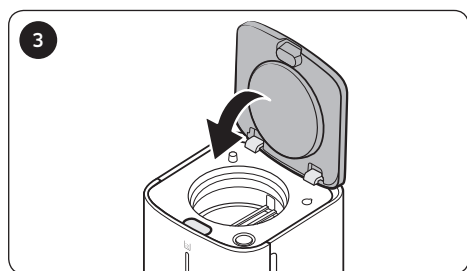
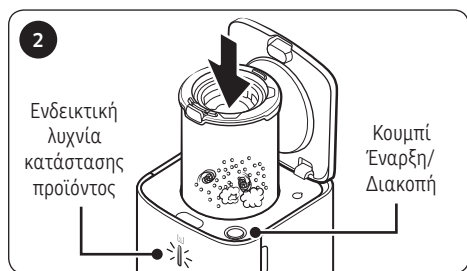
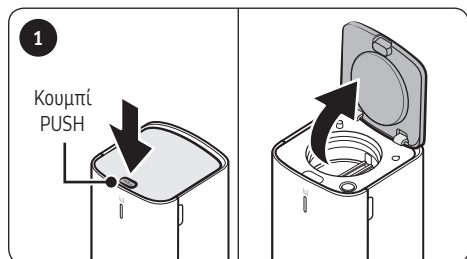

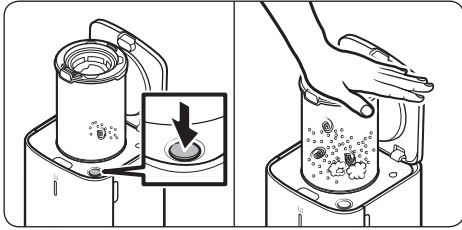

ΣΗΜΕΙΩΣΗ

- Όταν παραμένει σκόνη στο εσωτερικό του δοχείου σκόνης, ακόμα και μετά τη χρήση του σταθμού καθαρισμού, πατήστε το κουμπί [Εναρξη/Διακοπή] για να λειτουργήσετε τον σταθμό καθαρισμού.
 - Πατήστε ξανά το κουμπί για να σταματήσετε τη λειτουργία.
- Αν το δοχείο σκόνης είναι γεμάτο σκόνη και δεν την εξάγει σωστά, με το ένα χέρι πιέστε προς τα κάτω το επάνω μέρος του πλενόμενου μικροφίλτρου και, στη συνέχεια, λειτουργήστε τον σταθμό καθαρισμού.
- Όταν υπάρχουν υπολείμματα ξένων σωμάτων, αφαιρέστε τα ανατρέχοντας στην ενότητα «Συντήρηση του σταθμού καθαρισμού» του εγχειριδίου.

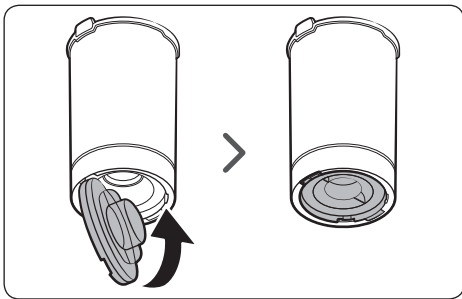

ΠΡΟΣΟΧΗ

- Αφού χρησιμοποιήσετε τον σταθμό καθαρισμού, θα πρέπει να κλείσετε το δοχείο σκόνης πατώντας σταθερά το κάτω κάλυμμα, ωστόσο ακούσετε έναν ήχο «κλικ».

Συντήρηση του σταθμού καθαρισμού

Σακούλα σκόνης

Χρόνος αντικατάστασης της σακούλας σκόνης

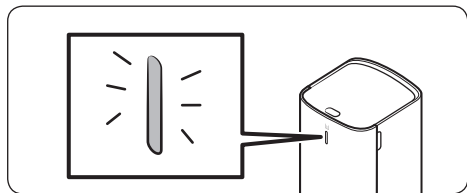

* Όταν η ενδεικτική λυχνία κατάστασης προϊόντος γίνει «κόκκινη», θα πρέπει να αντικαταστήσετε τη σακούλα σκόνης.

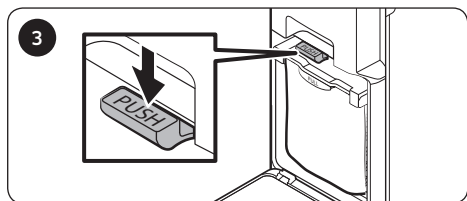

Πιέστε τον μοχλό [PUSH].

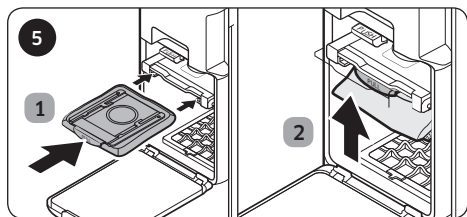

Τοποθετήστε μια νέα σακούλα σκόνης προς τα πίσω και πιέστε τον μοχλό [PULL] σταθερά προς τα επάνω, ώσπου ακούσετε έναν ήχο «κλικ».

* Προσέξτε να μην κάνετε λανθασμένη συναρμολόγηση, κατά την τοποθέτηση της σακούλας σκόνης.

ΣΗΜΕΙΩΣΗ

- Αν από η σακούλα σκόνης αναδίνει δυσάρεστη οσμή παρότι δεν είναι γεμάτη με σκόνη, αντικαταστήστε τη σακούλα σκόνης.
- Όταν λειτουργείτε τον σταθμό καθαρισμού αφού αντικαταστήσετε τη σακούλα σκόνης, η ενδεικτική λυχνία κατάστασης αλλάζει από κόκκινη σε μπλε.

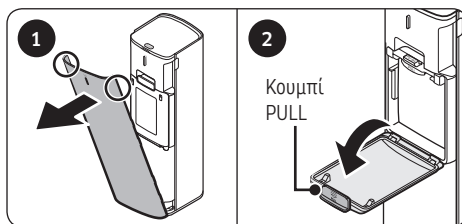

- 1 Πιάστε και τις δύο πλευρές του εμπρός καλύμματος και τραβήξτε το κάλυμμα προς το μέρος σας.
- 2 Ανοίξτε το κάλυμμα, τραβώντας το κουμπί [PULL].

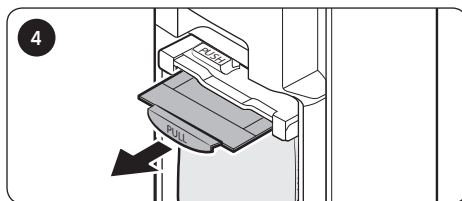

Τραβήξτε τον μοχλό [PULL] προς τα έξω διαγωνίως και αφαιρέστε τη σακούλα σκόνης.

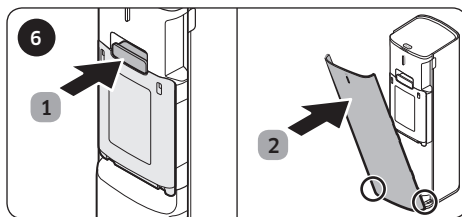

Αφού αντικαταστήσετε τη σακούλα σκόνης, συναρμολογήστε τον σταθμό καθαρισμού με την αντίθετη σειρά.

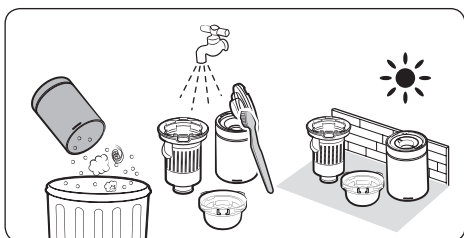

Δοχείο σκόνης

Αφού αδειάσετε το δοχείο σκόνης, καθαρίστε το με νερό και στεγνώστε εντελώς πριν τη χρήση.

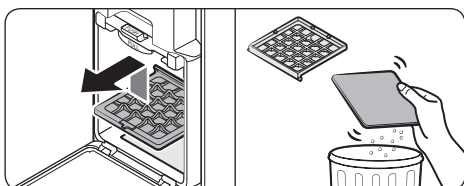

Φίλτρο πριν το μοτέρ

- Ανασηκώστε το φίλτρο πριν το μοτέρ στο εσωτερικό του προϊόντος και τραβήξτε το έξω. Στη συνέχεια, αποκολλήστε το μη υφαντό ύφασμα από το φίλτρο.
- Απομακρύνετε τη σκόνη από το μη υφαντό ύφασμα, τινάζοντάς το και επανασυναρμολογήστε το φίλτρο πριν το μοτέρ.

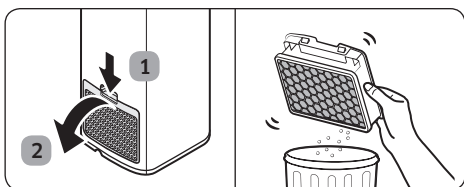

Εξαιρετικά λεπτό φίλτρο σκόνης

- Μην καθαρίζετε το εξαιρετικά λεπτό φίλτρο σκόνης με νερό. Τινάζτε το φίλτρο.
- Για να διατηρήσετε τη βέλτιστη απόδοση του εξαιρετικά λεπτού φίλτρου σκόνης, να αντικαθιστάτε το φίλτρο μία φορά τον χρόνο.

SAMSUNG



Tisztítóállomás

Használati útmutató

VCA-SAE90*

- A készülék használatba vétele előtt figyelmesen olvassa el az utasításokat.
- Csak beltéri használatra



SAMSUNG

Tartalom

ELŐKÉSZÜLETEK

Biztonsági tudnivalók 3

ÜZEMBE HELYEZÉS

A tisztítóállomás üzembe helyezése 7

Üzembe helyezési útmutató 7

MŰKÖDTETÉS

A tisztítóállomás használata 8

KARBANTARTÁS

A tisztítóállomás karbantartása 10

Porzsák 10

Portartály 11

Motor előtti szűrő 11

Ultrafinom porszűrő 11

Termékleírás

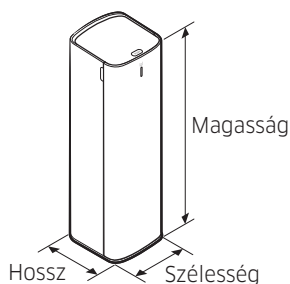

Modell	VCA-SAE90*
Tápellátás	230 V, 50 Hz
Tömeg	5,6 kg
Méret	Sz 180 mm x H 185 mm x M 600 mm

MEGJEGYZÉS

- A termék külső részén található hullámos minta a polipropilén anyaghasználat és a polipropilén gyöngyök eloszlásának következtében fellépő természetes jelenség.

Tartozékok



Porzsák: 3 darab (A készülékben: 1 darab / tartalék: 2 darab)

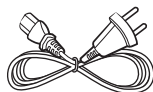

Tápkábel



Portartály

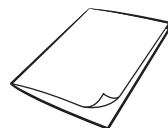

Használati útmutató

MEGJEGYZÉS

- Ha további porzsákokat szeretne vásárolni, a modellnév (VCA-ADB90) és a Samsung embléma (**SAMSUNG**) ismeretében keresse fel a legközelebbi Samsung Electronics szaküzletet.

Biztonsági tudnivalók

Az alábbi tájékoztatás a felhasználók biztonságát és az anyagi kár megelőzését szolgálja. Használat előtt olvassa el figyelmesen a használati útmutatót, és használja ennek megfelelően a terméket.

*Fizikai, érzékszervi nehézségekkel vagy mentális rendellenességgel küzdő, valamint kellő tapasztalattal és ismeretekkel nem rendelkező személyek biztonsági okokból csak felügyelettel használják a terméket.

Vigyázat!/Figyelmeztetés jelzések

FIGYELMEZTETÉS

Súlyos sérülés vagy életveszély kockázatát jelzi.

VIGYÁZAT!

Személyi sérülés vagy anyagi kár kockázatára figyelmeztet.

Egyéb jelzések

MEGJEGYZÉS

Azt jelzi, hogy az utána következő szöveg további fontos tudnivalókat tartalmaz.

- További információkért a Samsung környezetvédelmi kötelezettségvállalásairól és termékspecifikus szabályozási kötelezettségeiről, pl. REACH (WEEE, telepek), látogasson el a [samsung.com/uk/aboutsamsung/samsungelectronics/corporatecitizenship/data_corner.html](https://www.samsung.com/uk/aboutsamsung/samsungelectronics/corporatecitizenship/data_corner.html) oldalra.

E követelmények figyelmen kívül hagyása a porszívó belső alkatrészeinek károsodásához és a garancia elvesztéséhez vezethet.

Általános

- A készüléket 8 éves vagy idősebb gyermekek, illetve korlátozott fizikai, érzékszervi vagy mentális képességekkel rendelkező, továbbá megfelelő tapasztalattal és tudással nem rendelkező személyek csak felügyelet mellett vagy olyan eligazítás után használhatják, amely magában foglalja a biztonságos használat módját és a lehetséges kockázatok megértését. A készülékkel nem játszhatnak gyermekek. Gyermekek nem tisztíthatják a terméket, illetve nem végezhetik a karbantartását felnőtt felügyelete nélkül.

Üzembe helyezés

⚠ VIGYÁZAT!

- A tisztítóállomást csak stabil padlón szabad elhelyezni és használni.
 - Ha a termék feldől, személyi sérülést vagy anyagi kárt okozhat.
- Ne helyezze a terméket egyenetlen padlóra, szőnyegre, nappali asztalára, íróasztalra stb. és ne használja ezeken.
 - Ha a termék feldől, személyi sérülést vagy anyagi kárt okozhat.
- Ne szerelje a terméket olyan falfelületre, amely mögött csövek (gáz vagy víz) vagy elektromos kábelek futnak.
- Ne szerelje a terméket víz közelébe, nagyon nedves helyre vagy ablak stb. közelébe.
- Ne szerelje a terméket olyan helyre, ahol gyakran elhaladnak előtte, például bejárat közelébe vagy szűk átjáróba.
 - Ha valaki megbotlik benne, személyi sérülés történhet vagy károsodhat a termék.

Áramellátás

⚠ FIGYELMEZTETÉS

- Ne hajlítsa meg túlzott erővel a tápkábelt és ne helyezzen rá nehéz tárgyat.
 - Ha nem így jár el, az áramütést vagy tüzet okozhat.
- Ha a tápkábel dugaszának érintkezőin por, víz stb. található, alaposan törölje le.
 - Ha nem így jár el, az rendellenes működést vagy áramütést okozhat.
- Ne húzza a tápkábelt és ne érjen a dugaszhoz nedves kézzel.
 - Ha nem így jár el, az áramütést vagy tüzet okozhat.
- Ne használjon olyan tápellátást, aminek a feszültsége nem megfelelő. A terméket ne több aljzatos konnektorról vagy elosztóról működtesse. Ne hagyja a kábelt a padlón feküdni. Akassza a kábelt a falra.
 - Ha nem így jár el, az áramütést vagy tüzet okozhat.
- Ne használjon sérült tápcsatlakozót, tápkábelt vagy meglazult dugaszolóaljzatot.
 - Ha nem így jár el, az áramütést vagy tüzet okozhat.

- Ha a tápkábel megsérült, cseréltesse ki hivatalos Samsung szakszervizben.
 - Ha nem így jár el, az áramütést vagy tüzet okozhat.
- A tisztítóállomást kizárólag hivatalos szerelő szerelheti szét, módosíthatja vagy tisztíthatja.
- A termék verandán történő használatakor győződjön meg róla, hogy a tápkábel és a csatlakozódugasz nem érintkezik vízzel.
- Ügyeljen arra, hogy ne kerüljön semmilyen folyadék (például víz vagy gyümölcslé) a termékbe vagy a termékre.
 - Ha nem így jár el, az áramütést vagy tüzet okozhat.
- A tisztítóállomás kizárólag Samsung Jet akkumulátoros porszívókhoz való, ne használja ettől eltérő célra.
- Ne használja a terméket fűtőberendezések közelében, vagy olyan helyeken, ahol tűzveszélyes permetek vagy gyúlékony anyagok vannak.
 - Ha nem így jár el, az tüzet vagy a termék deformálódását okozhatja.

Működtetés

⚠ FIGYELMEZTETÉS

- A használati környezet páratartalmától, hőmérsékletétől vagy a padló anyagától stb. függően statikus feltöltődés jelentkezhethet. Ha ez gyakran előfordul, forduljon Samsung szakszervizhez.
- Ügyeljen rá, hogy ne okozzon zárlatot a tápcsatlakozóban fém evópálcikával, csavarhúzóval stb.
 - Ha nem így jár el, a termék meghibásodhat, vagy áramütést okozhat.
- Gázszivárgás vagy gyúlékony permet, például portalanító használata esetén ne érjen a hálózati aljzathoz, és nyisson ablakot a szellőztetéshez.
 - Ha nem így jár el, az robbanást vagy tüzet okozhat.
- Ha a termék hangot ad, vagy szagot, füstöt bocsát ki, azonnal kapcsolja ki, és lépjen kapcsolatba egy Samsung szakszervizzel.
 - Ha nem így jár el, az áramütést vagy tüzet okozhat.

⚠ VIGYÁZAT!

- Ne engedje, hogy gyermekek vagy kisállatok lovagoljanak a terméken, vagy játsszanak vele.
 - Ha a termék feldől, személyi sérülést vagy anyagi kárt okozhat.
- A terméket mozgatáskor két kézzel fogja.

📖 MEGJEGYZÉS

- Ha a tisztítóállomás porzsákja megtelt, a berendezés a motor túlmelegedésének megelőzése érdekében átmenetileg leállhat. A porzsák cseréje után tovább használhatja a készüléket.
- A terméknek, mivel új, a vásárlást követő 3 hónapban kellemetlen szaga lehet.

Karbantartás**⚠ FIGYELMEZTETÉS**

- A külső tisztítása során előbb kapcsolja ki a terméket, majd törölje le száraz törlőkendővel. Ne permetezzen vizet közvetlenül a termékre, illetve ne törölje le illékony folyadékkal, pl. benzinnel, higítóval vagy alkohollal.
 - Ellenkező esetben a termék károsodhat, pl. a műanyag alkatrészek eltörhetnek, deformálódhatnak, elszíneződhetnek, a grafika elmosódhat stb.

⚠ VIGYÁZAT!

- Ne nyomja meg a gombját, ha a készülék eldőlt.
 - Személyi sérülést, a padló és a termék károsodását okozhatja.
- Ha a tisztítóállomás kellemetlen szagot bocsát ki, cserélje ki a porzsákat vagy tisztítsa ki a szűrőit.
- Amikor alul a tisztítóállomáson kialakított mélyedésből kihúzza a tápkábelt, ne fejtse ki nagy erőt. Fordítsa el óvatosan az oldalára a kábelt, így akadásmentesen eltávolíthatja.
 - Egyébként a tápkábel károsodhat és áramütést vagy tüzet okozhat.

A tisztítóállomás üzembe helyezése

Üzembe helyezési útmutató

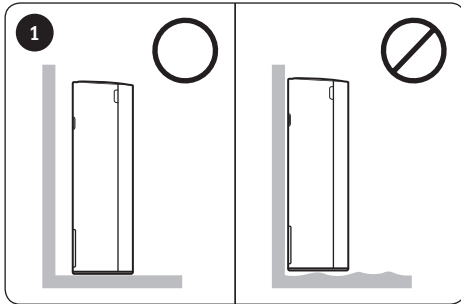

Mivel a készülék aljzata a hátulján található, ne tegye túl szorosan a falhoz. Hagyjon 10 cm távolságot a faltól és helyezze a terméket stabil padlóra.

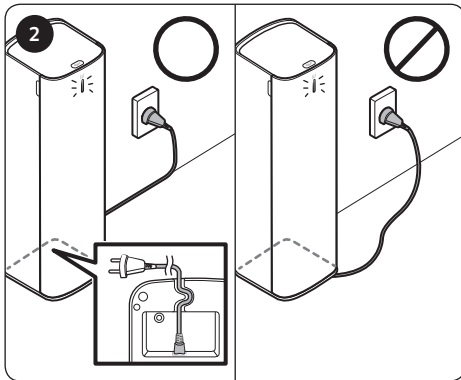

Helyezze el a tápkábel a tisztítóállomás alján található mélyedésben, vezesse el rendezetten a fal mentén és dugja be a konnektorba.

- Ha a tápkábel rendezetlenül fut a padlón, akkor előbb-utóbb károsodhat vagy valaki eleshet benne.
- A tisztítóállomást bedugva a konnektorba az állapotjelző fénye rövid ideig kéken világít.



* A termék használatával és a tisztítási módokkal kapcsolatos részletes tájékoztatásért használja a QR-kódot.

A tisztítóállomás használata

A tisztítóállomás csak a mellékelt portartállyal kompatibilis.

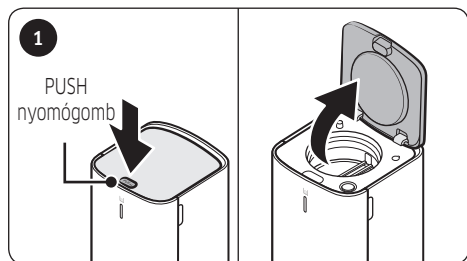

Nyomja meg a **[PUSH]** gombot a tisztítóállomás felső burkolatán.

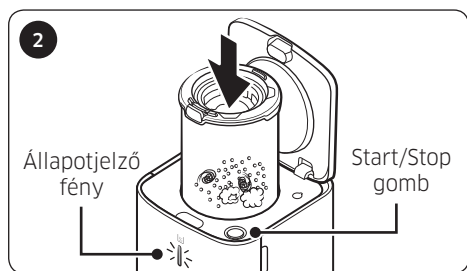

Helyezze be a portartályt a tisztítóállomásba. A készülék automatikusan kidobja a port.

- Amikor a tisztítóállomás működik az állapotjelzője kéken világít.
- A leállításához nyomja meg a [Start/Stop] gombot.

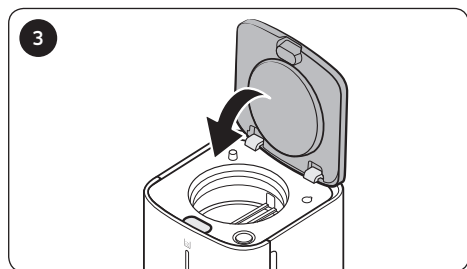

Amikor a tisztítóállomás teljesen leállt, húzza ki a portartályt, majd a felső burkolatot határozottan megnyomva csukja be a tisztítóállomást.

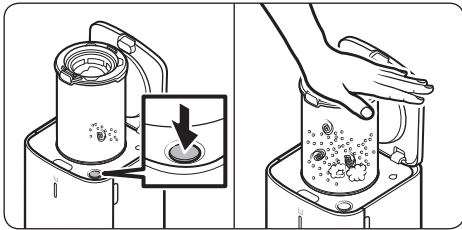

MEGJEGYZÉS

- Ha a tisztítóállomás használata után is por marad a portartályban, a [Start/Stop] gombbal kapcsolja be a tisztítóállomást.
 - Nyomja meg újra a gombot a leállításához.
- Ha a portartály tele van porral és nem ürül ki megfelelően, nyomja le a kezével a mosható mikroszűrő tetejét, majd ezután működtesse a tisztítóállomást.
- Ha idegen tárgy maradt a készülékben, távolítsa el a használati útmutató „A tisztítóállomás karbantartása” fejezetében leírtak szerint.

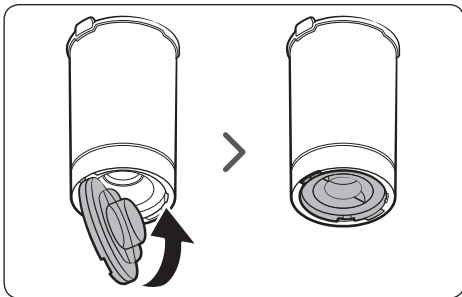

VIGYÁZAT

- A tisztítóállomás használata után csukja be a portartályt úgy, hogy a fedél alját erősen, kattanásig megnyomja.

A tisztítóállomás karbantartása

Porzsák

Ideje kicserélni a porzsákat

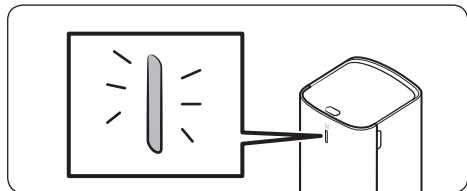

* Ha a készülék állapotjelző fénye piros színűre vált, ki kell cserélni a porzsákat.

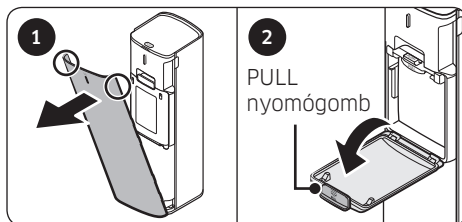

- 1 Ragadja meg két oldalt az előlapot és húzza maga felé.
- 2 Nyissa ki a fedelet a [PULL] gombot meghúzva.

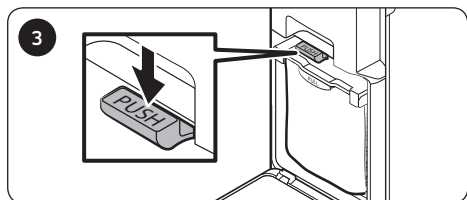

Nyomja meg a [PUSH] kart.

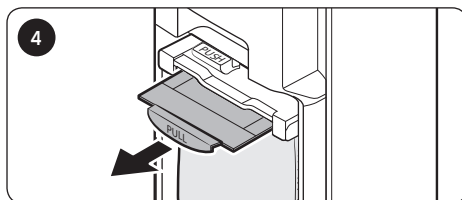

Húzza ki átlósan a [PULL] kart és távolítsa el a porzsákat.

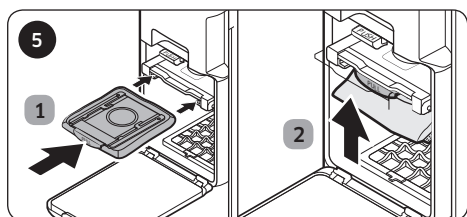

Tegye be hátra az új porzsákat, majd nyomja fel a [PULL] kart kattanásig.

* Ügyeljen rá, nehogy helytelenül végezze a porzsák behelyezését.

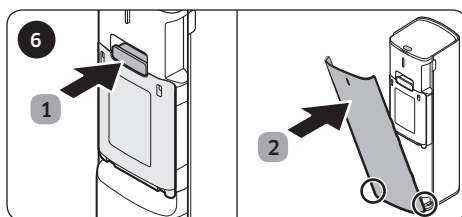

A porzsák cseréje után szerelje össze a lépések fordított sorrendjében a tisztítóállomást.

MEGJEGYZÉS

- Ha a porzsák kellemetlen szagot bocsát ki, pedig nincs benne por, cserélje ki.
- A porzsák cseréje után történő használatkor a tisztítóállomás állapotjelzője pirosról kékre vált.

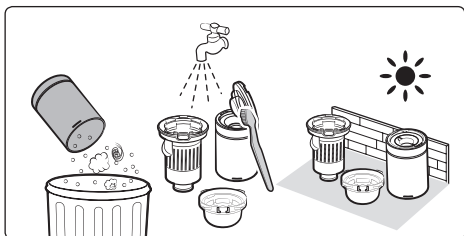

Portartály

A portartályt a kiürítése után tisztítsa ki vízzel, majd szárítsa ki teljesen, mielőtt újra használni kezdi.

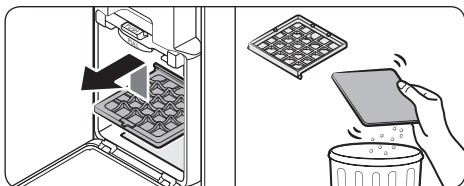

Motor előtti szűrő

- Emelje fel a motor előtti szűrőt a készülékből és húzza ki belőle. Ezután válassza le a nem szőtt szövetet a szűrőről.
- Rázza ki a port a nem szőtt szövetből, majd állítsa össze újra a motor előtti szűrőt.

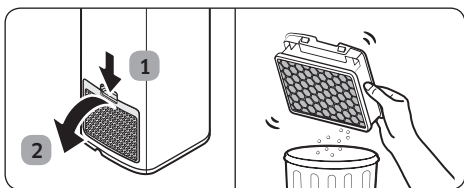

Ultrafinom porszűrő

- Ne használjon vizet az ultrafinom porszűrő tisztításához. Rázza ki a szűrőt.
- A legjobb teljesítménye fenntartása érdekében évente egyszer cserélje ki az ultrafinom porszűrőt.

SAMSUNG

Bármilyen észrevétele, vagy kérdése van Samsung termékekkel kapcsolatban, forduljon a SAMSUNG ügyfélszolgálathoz.

0680SAMSUNG (0680-726-7864)

www.samsung.com/hu/support



Čisticí stanice

Uživatelská příručka

VCA-SAE90*

- Před prací s tímto přístrojem si pečlivě prostudujte pokyny.
- Určeno pouze pro použití v interiéru



SAMSUNG

Obsah

PŘÍPRAVA

Bezpečnostní informace

3

INSTALACE

Umístění čisticí stanice

7

Instalační příručka

7

ÚDRŽBA

Údržba čisticí stanice

10

Sáček na prach

10

Odpadní nádoba

11

Filtr před motorem

11

Filtr mimořádně jemného prachu

11

PROVOZ

Používání čisticí stanice

8

Specifikace výrobku

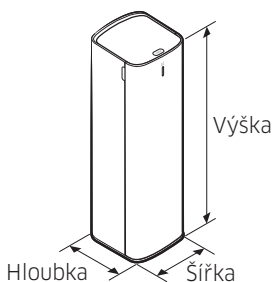

Model	VCA-SAE90*
Napájení	230 V, 50 Hz
Hmotnost	5,6 kg
Rozměry	Š 180 mm x H 185 mm x V 600 mm

POZNÁMKA

- Vlnitý vzor na vnějším povrchu výrobku představuje přirozený vzhled způsobený použitím perleťového plastu a jeho aplikace.

Příslušenství



Sáček na prach:
3 kusy (uvnitř
výrobku: 1 ks /
náhradní: 2 ks)

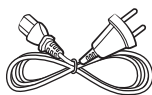

Přívodní kabel

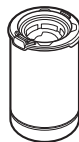

Odpadní nádoba

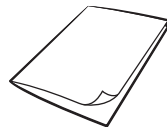

Uživatelská příručka

POZNÁMKA

- Při nákupu dalších sáčků na prach nejprve zkontrolujte název modelu (VCA-ADB90) a logo Samsung (**SAMSUNG**) a poté se obraťte na nejbližšího prodejce produktů společnosti Samsung Electronics.

Bezpečnostní informace

Následující informace obsahují pokyny pro bezpečnost uživatele a zabránění škodám na majetku. Před použitím výrobku si důkladně prostudujte tuto příručku a výrobek používejte správně.

*Z bezpečnostních důvodů by tento výrobek neměly používat bez dozoru svých opatrovníků osoby s tělesnými nebo smyslovými obtížemi nebo duševními poruchami, nedostatkem zkušeností a znalostí.

Symbole použité k upozornění nebo výstraze

VÝSTRAHA

Označuje nebezpečí závažného nebo smrtelného zranění.

UPOZORNĚNÍ

Označuje nebezpečí zranění nebo materiálních škod.

Další použité symboly

POZNÁMKA

Označuje, že následující text obsahuje důležité doplňující informace.

- Informace o závazcích společnosti Samsung k ochraně životního prostředí a zákonných povinnostech u konkrétního výrobku, např. podle nařízení REACH (OEEZ, baterie), najdete na stránce: samsung.com/uk/aboutsamsung/samsungelectronics/corporatecitizenship/data_corner.html

Nedodržení uvedených pokynů může vést k poškození vnitřních součástí vysavače a ke zrušení platnosti záruky.

Obecné pokyny

- Tento spotřebič mohou používat děti od 8 let a osoby se sníženými fyzickými, smyslovými nebo duševními schopnostmi nebo s nedostatečnými zkušenostmi a znalostmi jedině v případě, že jsou pod dozorem nebo byly poučeny o bezpečném použití spotřebiče a chápou s ním spojená rizika. Děti si se spotřebičem nesmějí hrát. Čistit výrobek nebo provádět jeho údržbu by neměly děti bez dozoru.

Instalace

⚠ UPOZORNĚNÍ

- Čisticí stanice by měla být umístěna na rovné podlaze.
 - Pokud se výrobek převrátí, může dojít k úrazu nebo poškození podlahy.
- Nestavte výrobek na nerovnou podlahu, koberec, konferenční stůl, apod.
 - Pokud se výrobek převrátí, může dojít k úrazu nebo poškození podlahy.
- Výrobek nestavte ke stěně, ve které jsou vedená potrubí (plyn či voda) nebo elektrické kabely.
- Nestavte výrobek poblíž vody, v oblasti s nadměrnou vlhkostí, poblíž oken apod.
- Nestavte výrobek na místo, kde často prochází lidé, například u vchodu nebo v úzkém průchodu.
 - Pokud o výrobek někdo zakopne, může dojít k jeho poškození nebo k úrazu.

Informace týkající se kontaktu s elektrinou

⚠ VÝSTRAHA

- Napájecí kabel silou neohýbejte ani na něj nestavte žádné těžké předměty.
 - V opačném případě může dojít k úrazu elektrickým proudem nebo požáru.
- Pokud je na kontaktních bodech kolíků zástrčky prach, voda atd., pečlivě je otřete.
 - V opačném případě může dojít k poruše funkčnosti nebo úrazu elektrickým proudem.
- Zástrčku neodpojujte tahem za napájecí kabel a nedotýkejte se jí mokřýma rukama.
 - V opačném případě může dojít k úrazu elektrickým proudem nebo požáru.
- Výrobek nezapojte do zdroje napájení s nesprávným napětím. Výrobek nezapojte do vícezásuvkové zásuvky nebo rozdvojky. Nenechávejte napájecí kabel ležet na zemi. Připojte kabel blízko ke zdi.
 - V opačném případě může dojít k úrazu elektrickým proudem nebo požáru.

- Nepoužívejte poškozenou zástrčku nebo přírodní kabel a zkontrolujte upevnění zásuvky.
 - V opačném případě může dojít k úrazu elektrickým proudem nebo požáru.
- Jestliže je napájecí kabel poškozen, nechte ho v autorizovaném servisním středisku Samsung vyměnit za nový.
 - V opačném případě může dojít k úrazu elektrickým proudem nebo požáru.
- Čisticí stanici smí rozebrat nebo upravovat pouze autorizovaný pracovník servisu.
- Budete-li výrobek používat venku (například na verandě), zajistěte, aby napájecí kabel ani zástrčka nepřišly do kontaktu s vodou.
- Nedotýkejte se napájecí přípojky jídelními hůlkami, kovovými šrouby apod. Může dojít ke zkratu.
 - V opačném případě může dojít k závadě výrobku nebo úrazu elektrickým proudem.
- Zajistěte, aby se do výrobku nebo na něj nedostala žádná tekutina, například voda nebo džus.
 - V opačném případě může dojít k úrazu elektrickým proudem nebo požáru.
- Čisticí stanice je určena pouze pro bezdrátový vysavač Samsung Jet. Nepoužívejte čisticí stanici k žádným jiným účelům.
- Nepoužívejte výrobek v blízkosti topných těles, například přímotopů, nebo v oblastech obsahujících hořlavé spreje či hořlavé materiály.
 - V opačném případě může dojít k požáru nebo deformaci výrobku.
- Jestliže dojde k úniku plynu nebo použijete hořlavý sprej, například odstraňovač prachu, nedotýkejte se zásuvky, otevřete okno a místnost vyvětrejte.
 - V opačném případě může dojít k výbuchu nebo požáru.

Provoz

VÝSTRAHA

- Při určitých vlhkostech, teplotách či materiálu podlah apod. může v prostředí, ve kterém je přístroj provozován, vznikat statická elektřina. Pokud k tomu dochází opakovaně, obraťte se na servisní středisko Samsung.

- Jestliže výrobek vydává zvláštní zvuk nebo z něj vychází zápach či kouř, okamžitě výrobek vypněte a poté se obraťte na servisní středisko Samsung.
- V opačném případě může dojít k úrazu elektrickým proudem nebo požáru.

UPOZORNĚNÍ

- Nedovolte dětem nebo domácím mazlíčkům na výrobku jezdit nebo si s ním hrát.
 - Pokud se výrobek převrátí, může dojít k úrazu nebo poškození podlahy.
- Při přemísťování výrobku jej pevně uchopte oběma rukama.

POZNÁMKA

- Pokud jsou sáček na prach nebo čisticí stanice plné nečistot, výrobek se může vypnout aktivací ochrany motoru před přehřátím. Sáček na prach vyměňte a výrobek znovu zapněte.
- Vzhledem k tomu, že je výrobek nový, může první 3 měsíce po nákupu vydávat zápach.

Údržba

VÝSTRAHA

- Při čištění vnějšího povrchu výrobku jej nejprve odpojte od zásuvky a poté otřete suchou utěrkou. Nestříkejte přímo na výrobek vodu ani jej neotírejte těkavými látkami, jako je benzen, ředidlo nebo alkohol.
 - Jinak může dojít k poškození výrobku, například ke zlomení plastových částí, deformaci, změně barvy, vyblednutí potisku atd.

UPOZORNĚNÍ

- Na čisticí stanici netlačte, hrozí její převržení.
 - Může dojít k úrazu či poškození podlahy a výrobku.
- Pokud se z čisticí stanice line nepříjemný zápach, vyměňte sáček na prach nebo vyčistěte filtry.
- Napájecí kabel z drážky na spodku výrobku netahejte silou. Opatrným otočením kabelu zajistíte hladké vytažení.
 - V opačném případě se kabel může poškodit a způsobit úraz elektrickým proudem nebo požár.

Umístění čisticí stanice

Instalační příručka

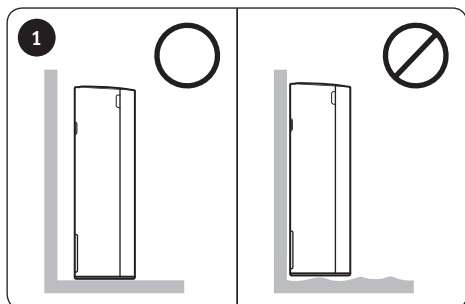

Protože je zásuvka umístěna v zadní části produktu, neumísťujte výrobek ke stěně. Umísťte výrobek na stabilní podlahu a mezi stěnou a výrobkem ponechte prostor 10 cm.

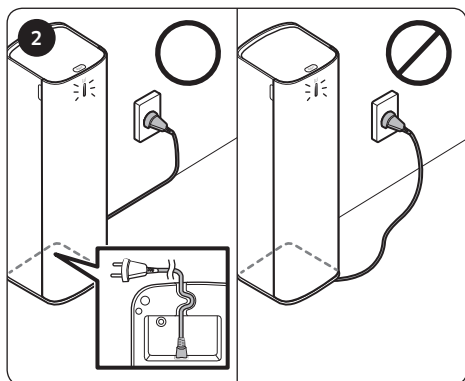

Vložte napájecí kabel do drážky na spodní straně výrobku, vedte jej podél zdi a výrobek zapojte do zásuvky.

- Pokud napájecí kabel není veden podél zdi, může dojít k jeho poškození nebo k úrazu.
- Při zapojení čisticí stanice se kontrolka stavu výrobku rozsvítí modře a poté zhasne.



* Podrobnosti o používání výrobku a metodách čištění naleznete pod kódem QR.

Používání čisticí stanice

Čisticí stanici lze používat pouze s dodanou odpadní nádobou.

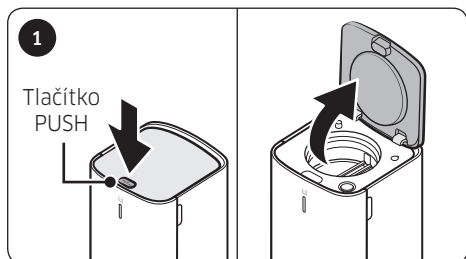

Stiskněte tlačítko **[PUSH]** na horním krytu čisticí stanice.

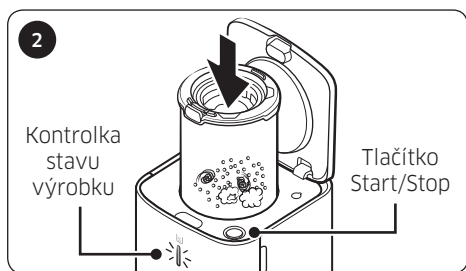

Do čisticí stanice vložte odpadní nádobu. Prach je vyprázdněn automaticky.

- Je-li čisticí stanice v chodu, svítí kontrolka stavu výrobku modře.
- Výrobek zastavíte stisknutím tlačítka [Start/Stop].

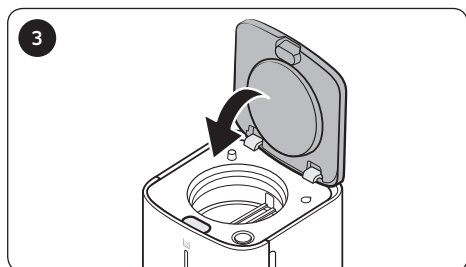

Jakmile se výrobek úplně zastaví, vyjměte z něj odpadní nádobu a čisticí stanici pevným zatlačením na vrchní kryt zavřete.

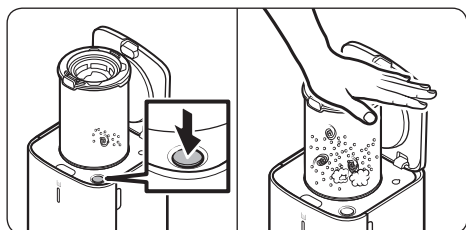

POZNÁMKA

- Pokud jsou po použití čisticí stanice v odpadní nádobě stále nečistoty, stisknutím tlačítka [Start/Stop] čisticí stanici opět spusťte.
 - Opětovným stisknutím tlačítka výrobek zastavíte.
- Pokud je odpadní nádoba plná nečistot a nevyprázdní se správně, zatlačte rukou na omyvatelný mikrofiltr a čisticí stanici znovu spusťte.
- Pokud najdete cizí předmět, odstraňte ho podle části „Údržba čisticí stanice“ v příručce.

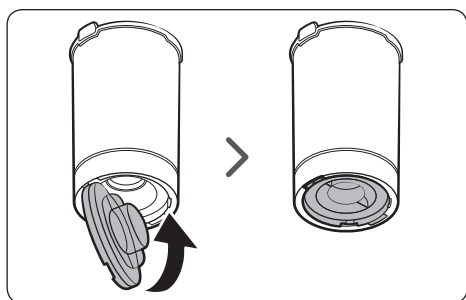

UPOZORNĚNÍ

- Po použití čisticí stanice byste měli odpadní nádobu zavřít. Zatlačte na spodní kryt, dokud neuslyšíte cvaknutí.

Údržba čisticí stanice

Sáček na prach

Výměna sáčku na prach

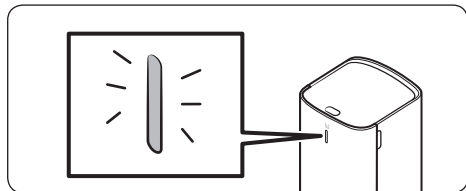

* Jakmile kontrolka stavu výrobku začne svítit červeně, je třeba vyměnit sáček na prach.

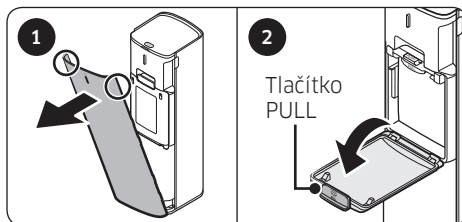

- 1 Uchopte obě strany předního krytu a zatáhněte za něj směrem k sobě.
- 2 Kryt otevřete zatažením za tlačítko **[PULL]**.

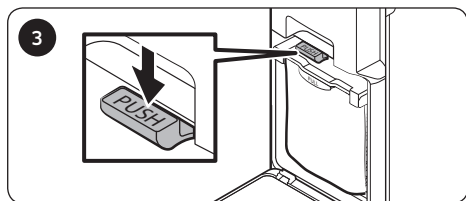

Zmáčkněte páčku **[PUSH]**.

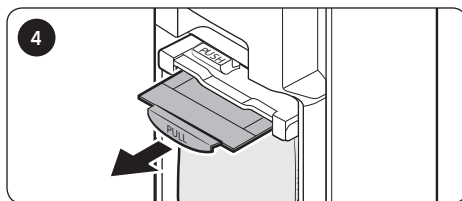

Šikmo zatáhněte za páčku **[PULL]** a vyjměte sáček na prach.

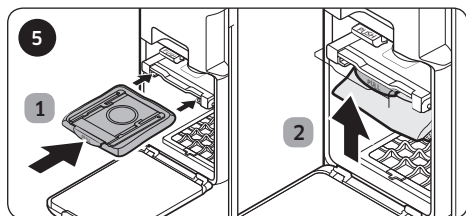

Vložte nový sáček na prach směrem dozadu a pevně zatlačte páčku **[PULL]** nahoru, dokud neuslyšíte cvaknutí.

* Při vkládání prachového sáčku dbejte opatrnosti, aby nedošlo k nesprávnému vložení.

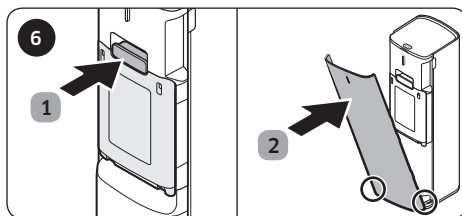

Po výměně sáčku na prach čisticí stanicí sestavte v opačném pořadí.

POZNÁMKA

- Pokud se ze sáčku na prach line nepříjemný zápach, přestože není naplněn prachem, vyměňte jej.
- Při spuštění čisticí stanice po výměně sáčku na prach se kontrolka stavu změní z červené na modrou.

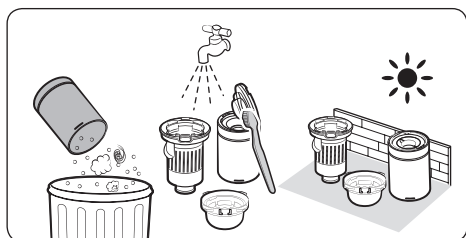

Odpadní nádoba

Po vyprázdnění odpadní nádoby ji vyčistěte pod tekoucí vodou a před dalším použitím ji úplně vysušte.

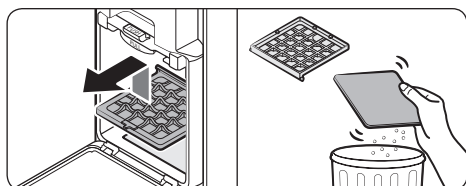

Filtr před motorem

- Zvedněte filtr před motorem uvnitř výrobku a vytáhněte jej. Poté od filtru odpojte netkanou látku.
- Vyklepejte z netkané látky prach a filtr znovu sestavte.

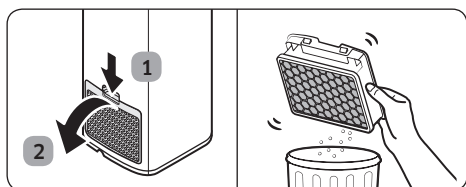

Filtr mimořádně jemného prachu

- Filtr mimořádně jemného prachu nečistěte vodou. Zatřeste filtrem.
- Filtr mimořádně jemného prachu jednou ročně vyměňte, abyste dosáhli nejlepšího výkonu.

SAMSUNG



Čistiaca stanica

Používateľská príručka

VCA-SAE90*

- Pred prevádzkou tohto zariadenia si pozorne prečítajte pokyny.
- Len na použitie v interiéri



SAMSUNG

Obsah

PRÍPRAVA

Bezpečnostné informácie

3

INŠTALÁCIA

Inštalácia čistiacej stanice

7

Inštaláčna príručka

7

ÚDRŽBA

Údržba čistiacej stanice

10

Vrečko na prach

10

Nádoba na prach

11

Predmotorový filter

11

Filter drobných častíček prachu

11

PREVÁDZKA

Používanie čistiacej stanice

8

Technické údaje produktu

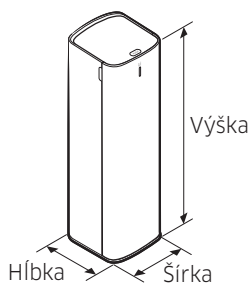

Model	VCA-SAE90*
Napájanie	230 V, 50 Hz
Hmotnosť	5,6 kg
Veľkosť	Š 180 mm x H 185 mm x V 600 mm

POZNÁMKA

- Vlnový vzorec na vonkajšej strane výrobku je prirodzený vzhľad vďaka použitiu perličkových plastov a ich rozloženiu.

Príslušenstvo



Vrečko na prach:
3 jednotky (Vo vnútri produktu;
1 jednotka/Náhradný diel: 2 jednotky)

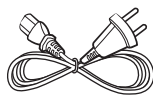

Napájací kábel

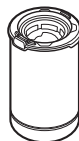

Nádoba na prach

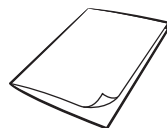

Používateľská príručka

POZNÁMKA

- Ak si chcete objednať ďalšie vrečko na prach, najprv skontrolujte názov modelu (VCA-ADB90) a logo Samsung (**SAMSUNG**) a obráťte sa na dodávateľa spoločnosti Samsung Electronics vo vašej oblasti.

Bezpečnostné informácie

Nasledujúci obsah je napísaný s ohľadom na bezpečnosť používateľov a prevenciu poškodenia majetku. Pred použitím zariadenia si dôkladne prečítajte tento návod a produkt používajte správne.

*Z bezpečnostných dôvodov by tento produkt nemali používať osoby s obmedzenými telesnými, zmyslovými alebo mentálnymi schopnosťami, prípadne s nedostatkom skúseností a vedomostí bez dozoru inej osoby.

Použité symboly: Upozornenie/ Varovanie

VÝSTRAHA

Indikuje nebezpečenstvo usmrtenia alebo vážneho zranenia.

UPOZORNENIE

Indikuje riziko zranenia osôb alebo materiálnych škôd.

Ďalšie použité symboly

POZNÁMKA

Indikuje, že nasledujúci text obsahuje doplňujúcu dôležitú informáciu.

- Viac informácií o ochrane životného prostredia a regulačných povinnostiach týkajúcich sa konkrétnych výrobkov spoločnosti Samsung, ako je napríklad nariadenie REACH (smernica OEEZ, batérie), nájdete na webovej stránke: samsung.com/uk/aboutsamsung/samsungelectronics/corporatecitizenship/data_corner.html

Nedodržanie týchto požiadaviek môže viesť k poškodeniu vnútorných častí vysávača a k strate záruky.

Všeobecné informácie

- Toto zariadenie môžu používať deti od 8 rokov a osoby so zníženými fyzickými, zmyslovými alebo mentálnymi schopnosťami, prípadne s nedostatkom skúseností a vedomostí, ak na ne niekto dozerá a poskytuje im pokyny na bezpečné používanie zariadenia, pričom sú si vedomé rizík spojených s používaním. Deti sa nesmú s týmto spotrebičom hrať. Deti by nemali produkt čistiť ani vykonávať jeho údržbu bez dozoru dospelých.

Inštalácia

UPOZORNENIE

- Čistiaca stanica by sa mala položiť a používať na stabilnej podlahe.
 - Ak sa produkt prevráti, môže dôjsť k zraneniu alebo poškodeniu produktu a podlahy.
- Produkt nedávajte ani nepoužívajte na nerovnej podlahe, koberci, konferenčnom stolíku, písacom stole atď.
 - Ak sa produkt prevráti, môže dôjsť k zraneniu alebo poškodeniu produktu a podlahy.
- Produkt nevešajte na stenu, za ktorou sú namontované potrubia (plyn alebo voda atď.) alebo elektrické káble.
- Neinštalujte produkt v blízkosti vody, v oblasti s nadmernou vlhkosťou, v blízkosti okna atď.
- Neinštalujte produkt na mieste, kde bežne prechádzajú ľudia, v blízkosti vstupu alebo do úzkej pasáže.
 - Pri zakopnutí o produkt môže dôjsť k úrazu alebo poškodeniu produktu.

Súvisiace s elektrickou energiou

VÝSTRAHA

- Napájací kábel príliš neohýbajte a nekladte naň ťažké predmety.
 - V opačnom prípade hrozí riziko zásahu elektrickým prúdom alebo požiaru.
- Ak sa na kontaktnej ploche kolíkov napájacej zástrčky nachádza prach, voda a pod., opatrne ju vyčistite.
 - V opačnom prípade sa môže vyskytnúť porucha a hrozí riziko zásahu elektrickým prúdom.
- Neťahajte za napájací kábel a nedotýkajte sa zástrčky mokrými rukami.
 - V opačnom prípade hrozí riziko zásahu elektrickým prúdom alebo požiaru.
- Nepoužívajte zdroj napájania s nesprávnym napätím. Pre produkt nepoužívajte viacmiestnu zásuvku ani predlžovačku. Nenechávajte napájací kábel voľne ležať na zemi. Kábel upevnite tesne pri stene.
 - V opačnom prípade hrozí riziko zásahu elektrickým prúdom alebo požiaru.

- Nepoužívajte poškodenú napájaciu zástrčku, napájací kábel ani uvoľnenú sieťovú zásuvku.
 - V opačnom prípade hrozí riziko zásahu elektrickým prúdom alebo požiaru.
- Ak sa napájací kábel poškodí, nechajte ho vymeniť kvalifikovaným opravárom v autorizovanom servisnom stredisku spoločnosti Samsung.
 - V opačnom prípade hrozí riziko zásahu elektrickým prúdom alebo požiaru.
- Demontovať alebo upravovať čistiacu stanicu môže iba kvalifikovaný opravár.
- Pri používaní produktu na verande sa uistite, že napájací kábel a zástrčka nie sú v kontakte s vodou.
- Nedotýkajte sa napájacieho terminálu príborom, kovovými skrutkovačmi a pod., aby nedošlo ku skratu.
 - V opačnom prípade hrozí riziko poruchy produktu alebo zásahu elektrickým prúdom.
- Uistite sa, aby sa do vnútra produktu alebo mimo neho nedostali tekutiny, ako voda či džús.
 - V opačnom prípade hrozí riziko zásahu elektrickým prúdom alebo požiaru.
- Čistiaca stanica je vyrobená iba pre bezdrôtový vysávač Samsung Jet a nesmie sa používať na žiadne iné účely.
- Produkt nepoužívajte v blízkosti ohrevných zariadení (napr. ohrievačov), ani v priestoroch, kde sa nachádzajú horľavé spreje alebo horľavé materiály.
 - V opačnom prípade môže dôjsť k deformácii produktu alebo vzniku požiaru.
- Ak dôjde k úniku plynu alebo použitiu horľavého spreja, napríklad odstraňovača prachu, nedotýkajte sa napájacej zásuvky a vyvetrajte miestnosť.
 - Hrozí nebezpečenstvo výbuchu alebo vzniku požiaru.

Prevádzka

VÝSTRAHA

- V závislosti od vlhkosti, teploty, podlahového materiálu a ďalších faktorov sa môže v prostredí prevádzky vyskytovať statická elektrina. Ak sa to stáva pravidelne, kontaktujte servisné stredisko spoločnosti Samsung.

- Ak produkt vydáva podozrivé zvuky alebo z neho vychádza zápach či dym, ihneď ho vypnite a obráťte sa na servisné stredisko spoločnosti Samsung.
 - V opačnom prípade hrozí riziko zásahu elektrickým prúdom alebo požiaru.

UPOZORNENIE

- Nedovoľte, aby sa na produkte vozili deti alebo domáce zvieratá, prípadne sa s ním hrali.
 - Ak sa produkt prevráti, môže dôjsť k zraneniu alebo poškodeniu produktu a podlahy.
- Pri presúvaní produktu by ste ho mali uchopiť obidvoma rukami.

POZNÁMKA

- Keď je prachové vrečko čistiacej stanice plné prachu, produkt môže dočasne prestať fungovať, aby nedošlo k prehriatiu motora. Vymeňte vrečko na prach a znova uveďte produkt do prevádzky.
- Keďže je produkt nový, počas prvých 3 mesiacov jeho používania je prítomnosť mierneho zápachu bežná.

Údržba

VÝSTRAHA

- V prípade čistenia vonkajšej časti produktu vysávač najprv vytiahnite zo siete a potom ho utrite suchou tkaninou. Zabráňte priamemu kontaktu vysávača s vodou a prchavými látkami ako sú benzén, riedidlo alebo alkohol.
 - V opačnom prípade môže dôjsť k poškodeniu produktu (poškodenie plastu, deformácia, zmena farby alebo potlače a pod.).

UPOZORNENIE

- Netlačte za čistiacu stanicu, ak sa prevráti.
 - Mohlo by dôjsť k zraneniu, prípadne poškodeniu produktu alebo podlahy.
- Ak čistiaca stanica vydáva zápach, vymeňte vrečko na prach alebo vyčistíte filtre.
- Keď vyťahujete napájací kábel z drážky naspodku čistiacej stanice, neťahajte zaň príliš silno. Kábel opatrne otočte nabok, aby mohol bez prerušenia vyjsť.
 - V opačnom prípade sa môže napájací kábel poškodiť a môže dôjsť k úrazu elektrickým prúdom alebo požiaru.

Inštalácia čistiacej stanice

Inštaláčna príručka

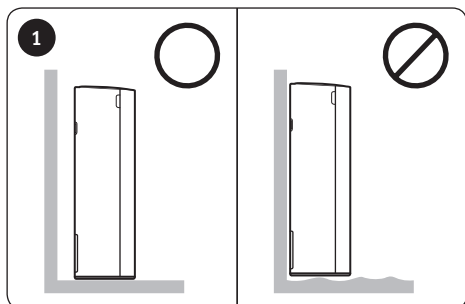

Keďže výstup sa nachádza v zadnej časti produktu, neumiestňujte produkt oproti stene, nechajte 10 cm priestor medzi stenou a produktom a položte produkt na stabilnú podlahu.

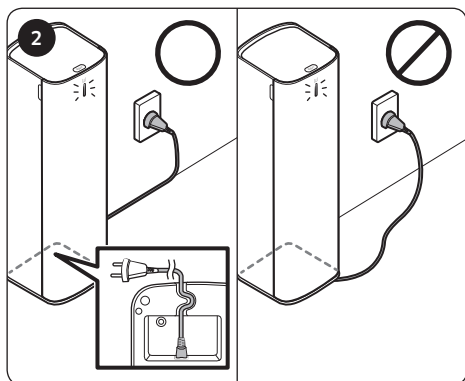

Zasuňte napájací kábel do drážky v spodnej časti čistiacej stanice, úhľadne usporiadajte kábel pozdĺž steny a zastrčte produkt do siete napájania.

- Ak sa kábel umiestni na podlahu neopatrne, môže sa poškodiť napájací kábel alebo môže niekto zakopnúť o kábel.
- Po zapojení čistiacej stanice do siete sa farba indikátora stavu produktu zmení na modrú a potom sa indikátor vypne.



* Podrobné informácie o používaní produktu a spôsoboch čistenia nájdete v QR kóde.

Používanie čistiacej stanice

Čistiaca stanica je kompatibilná iba s dodanou nádobou na prach.

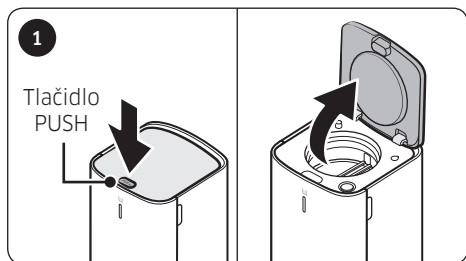

Stlačte tlačidlo **[PUSH]** na vrchom kryte čistiacej stanice.

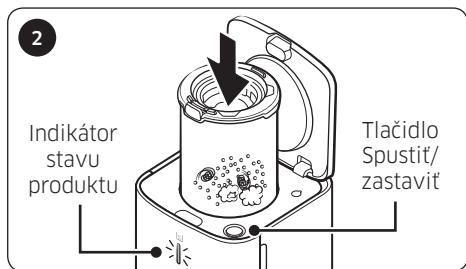

Zasuňte nádobu na prach do čistiacej stanice. Prach sa automaticky vytiahne.

- Keď je čistiaca stanica v prevádzke, farba indikátora stavu produktu sa zmení na modrú.
- Stlačením tlačidla [Spustiť/Zastaviť] zastavíte prevádzku.

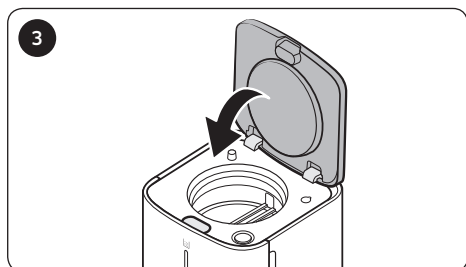

Keď sa prevádzka čistiacej stanice úplne zastaví, vytiahnite nádobu na prach a zatvorte čistiacu stanicu pevným stlačením vrchného krytu.

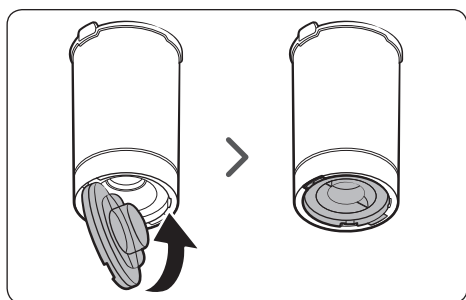
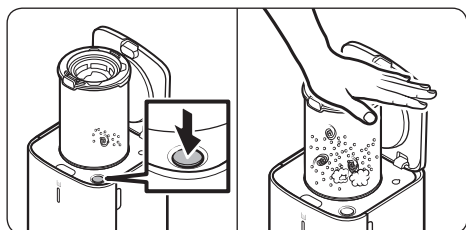

POZNÁMKA

- Ak sa v nádobe na prach stále nachádza prach aj po použití čistiacej stanice, stlačte tlačidlo [Spustiť/Zastaviť] na uvedenie čistiacej stanice do prevádzky.
 - Opätovným stlačením tlačidla zastavte prevádzku.
- Ak je nádoba na prach plná prachu a prach sa nedá správne vytiahnuť, ručne zatlačte vrchnú časť umývateľného mikrofiltra a potom spustíte čistiacu stanicu.
- V prípade výskytu zvyškov cudzích predmetov ich odstráňte podľa pokynov príručky v časti „Údržba čistej stanice“.

UPOZORNENIE

- Po použití čistiacej stanice musíte zatvoriť nádobu na prach pevným zatlačením spodného krytu, kým nezaznie cvaknutie.

Údržba čistiacej stanice

Vrecko na prach

Čas na výmenu vrecka na prach

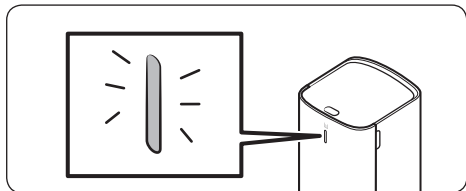

* Keď sa farba indikátora stavu produktu zmení na červenú, musíte vymeniť vrecko na prach.

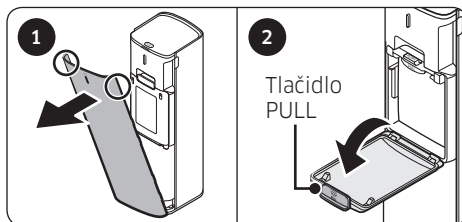

- 1 Uchopte obidve strany predného krytu a pritiahnite kryt smerom k sebe.
- 2 Otvorte kryt potiahnutím tlačidla **[PULL]**.

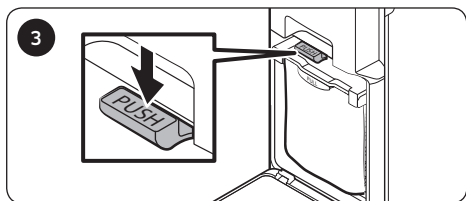

Stlačte páku **[PUSH]**.

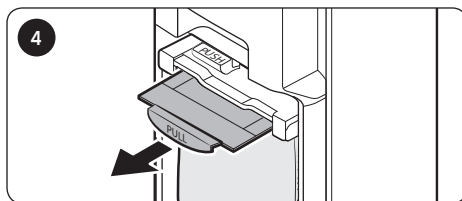

Zatiahnite páku **[PULL]** v diagonálnom smere a vyberte vrecko na prach.

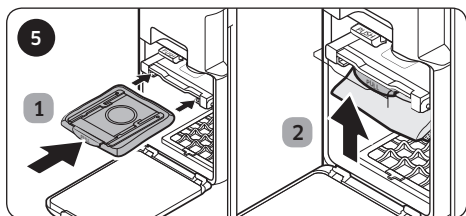

Vložte nové vrecko na prach smerom k zadnej časti a pevne vytlačte páku **[PULL]**, kým nezaznie cvaknutie.

* Dávajte pozor na správne zostavenie pri zasúvaní vrecka na prach.

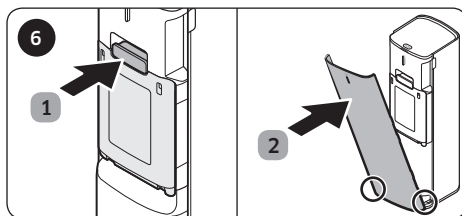

Po výmene vrecka na prach zostavte čistiacu stanicu v obrátenom poradí.

POZNÁMKA

- Ak vrecko na prach zapácha, hoci nie je naplnené prachom, vymeňte vrecko na prach.
- Keď používate čistiacu stanicu po výmene vrecka na prach, farba indikátora stavu sa zmení z červenej na modrú.

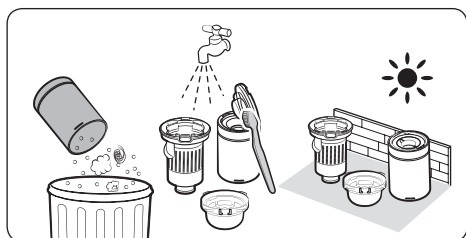

Nádoba na prach

Keď nádobu vyprázdnete, vyčistite ju vodou a pred použitím ju nechajte úplne vysušiť.

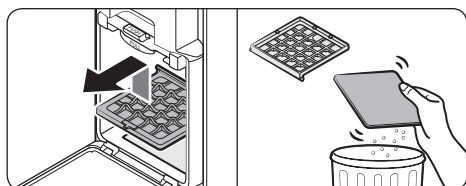

Predmotorový filter

- Nadvihnite predmotorový filter vo vnútri výrobku a vyťahnite ho. Následne z filtra zložte netkanú látku.
- Z netkanej látky vytraste čistočky prachu a opätovne ju nasadte na predmotorový filter.

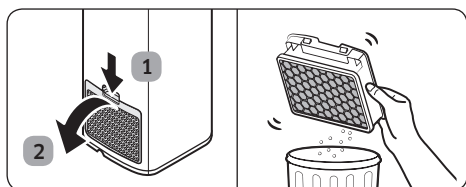

Filter drobných častôčiek prachu

- Filter drobných častôčiek prachu nečistite vodou. Filter vytraste.
- Na udržanie čo najlepšieho výkonu treba filter drobných častôčiek prachu raz za rok vymeniť.

SAMSUNG



Stacja czyszczenia

Instrukcja obsługi

VCA-SAE90*

- Przed rozpoczęciem korzystania z tego urządzenia należy dokładnie zapoznać się z instrukcją obsługi.
- Urządzenie jest przeznaczone wyłącznie do użytku w pomieszczeniach



SAMSUNG

Spis treści

PRZYGOTOWANIE

Zasady bezpieczeństwa 3

INSTALACJA

Instalacja stacji czyszczenia 7

Instrukcja instalacji 7

OBSŁUGA

Użytkowanie stacji czyszczenia 8

KONSERWACJA

Konserwacja stacji czyszczenia 10

Worek na kurz 10

Pojemnik na kurz 11

Filtr przedsilnikowy 11

Filtr drobny 11

Specyfikacja produktu

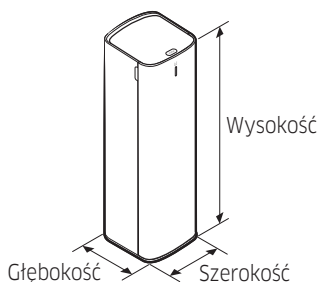

Model	VCA-SAE90*
Zasilanie	230 V, 50 Hz
Waga	5,6 kg
Rozmiar	180 mm × 185 mm × 600 mm (szer. × gł. × wys.)

UWAGA

- Niejednolity wzór plastikowej obudowy produktu wynika z użycia w produkcji plastiku perłowego i jego naturalnie nierównomiernej dystrybucji.

Akcesoria



Worek na kurz: 3 szt.
(wewnątrz produktu:
1 szt. / oddzielnie:
2 szt.)

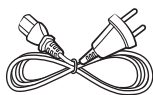

Przewód zasilający

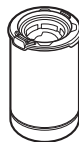

Pojemnik na kurz

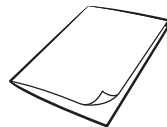

Instrukcja obsługi

UWAGA

- Jeśli chcesz zakupić dodatkowy worek na kurz, najpierw sprawdź nazwę modelu (VCA-ADB90) i logo firmy Samsung (**SAMSUNG**), a następnie skontaktuj się z najbliższym sprzedawcą produktów firmy Samsung Electronics.

Zasady bezpieczeństwa

Poniższe informacje zostały opracowane z myślą o bezpieczeństwie użytkowników i zapobieganiu uszkodzeniom mienia. Przed rozpoczęciem korzystania z produktu należy dokładnie zapoznać się z tą instrukcją.

* Ze względów bezpieczeństwa osoby z trudnościami ruchowymi, sensorycznymi lub psychicznymi oraz osoby nie posiadające doświadczenia i wiedzy powinny korzystać z tego produktu pod nadzorem opiekuna.

Symbole przestroga i ostrzeżenie

OSTRZEŻENIE

Oznacza zagrożenie śmiercią lub poważnymi obrażeniami ciała.

PRZESTROGA

Oznacza ryzyko obrażeń ciała lub zniszczenia mienia.

Inne symbole

UWAGA

Oznacza dodatkowe ważne informacje.

- Informacje o polityce ochrony środowiska firmy Samsung i zobowiązania prawne dla poszczególnych produktów (np. program REACH (WEEE, Akumulatory)) znajdują się na tej stronie: samsung.com/uk/aboutsamsung/samsungelectronics/corporatecitizenship/data_corner.html

Niespełnienie tych wymagań może spowodować uszkodzenie elementów wewnętrznych odkurzacza i utratę gwarancji.

Informacje ogólne

- Niniejsze urządzenie może być używane przez dzieci od 8 roku życia i osoby o obniżonej sprawności fizycznej, zmysłowej lub umysłowej lub z brakami w doświadczeniu i wiedzy pod nadzorem osoby odpowiedzialnej lub po wcześniejszym przekazaniu przez nią odpowiednich instrukcji w zakresie bezpiecznej obsługi urządzenia oraz ewentualnych zagrożeń związanych z obsługą urządzenia. Urządzenie nie jest przeznaczone dla dzieci do zabawy. Dzieci nie powinny czyścić produktu ani wykonywać innych czynności konserwacyjnych bez nadzoru osób dorosłych.

Instalacja

⚠ PRZESTROGA

- Stację czyszczenia należy umieścić i korzystać z niej na stabilnej podłodze.
 - W przypadku przewrócenia się produktu może dojść do obrażeń ciała lub uszkodzenia produktu i podłogi.
- Nie należy umieszczać ani używać produktu na nierównej podłodze, dywanie, stole w salonie, biurku itp.
 - W przypadku przewrócenia się produktu może dojść do obrażeń ciała lub uszkodzenia produktu i podłogi.
- Nie należy umieszczać produktu na ścianie, w której przebiegają rury (z gazem, wodą itp.) lub przewody elektryczne.
- Nie należy instalować produktu w pobliżu wody, w obszarze o nadmiernej wilgotności, w pobliżu okien itp.
- Nie należy instalować produktu w miejscu, obok którego często przechodzą ludzie, w pobliżu wejść lub wąskich przejść.
 - W przypadku potknięcia się o produkt może dojść do obrażeń ciała lub uszkodzenia produktu.

Zasilanie

⚠ OSTRZEŻENIE

- Nie wolno zginać kabla na siłę i umieszczać na nim ciężkich obiektów.
 - Niezastosowanie się do tego zalecenia może spowodować porażenie prądem lub pożar.
- Kurz lub wodę znajdującą się na części kontaktowej wtyczki należy dokładnie usuwać.
 - Niezastosowanie się do tego zalecenia może spowodować nieprawidłowe działanie lub porażenie prądem.
- Nie wolno ciągnąć kabla zasilającego ani dotykać wtyczki mokrymi rękami.
 - Niezastosowanie się do tego zalecenia może spowodować porażenie prądem lub pożar.
- Nie wolno używać źródła zasilania o nieprawidłowym napięciu. Nie wolno korzystać z gniazda na wiele wtyczek lub listwy zasilającej. Nie wolno zostawiać przewodu zasilającego luzem na podłodze. Należy zamocować przewód blisko ściany.
 - Niezastosowanie się do tego zalecenia może spowodować porażenie prądem lub pożar.

- Nie wolno używać uszkodzonego kabla, uszkodzonej wtyczki lub nieprawidłowo zamocowanego gniazda.
 - Niezastosowanie się do tego zalecenia może spowodować porażenie prądem lub pożar.
- Jeśli kabel zasilający jest uszkodzony, należy zlecić jego wymianę na nowy serwisantowi w autoryzowanym centrum serwisowym firmy Samsung.
 - Niezastosowanie się do tego zalecenia może spowodować porażenie prądem lub pożar.
- Stację czyszczenia może rozmontowywać i modyfikować tylko upoważniony serwisant.
- W przypadku używania produktu na werandzie należy upewnić się, że wtyczka zasilania nie ma kontaktu z wodą.
- Nie wolno powodować zwarcia, dotykając styku zasilania pałeczkami, metalowym śrubokrętem itp.
 - Niezastosowanie się do tego zalecenia może spowodować awarię lub porażenie prądem.
- Należy upewnić się, że żaden płyn, taki jak woda czy sok, nie ma kontaktu z produktem.
 - Niezastosowanie się do tego zalecenia może spowodować porażenie prądem lub pożar.
- Stacja czyszczenia jest przeznaczona wyłącznie do użytku z bezprzewodowym odkurzaczem Samsung Jet, dlatego nie należy jej używać do innych celów.
- Nie wolno używać produktu w pobliżu urządzeń grzewczych, takich jak grzejniki, lub w pomieszczeniach, gdzie znajdują się palne aerozole lub łatwopalne materiały.
 - Niezastosowanie się do tego zalecenia może spowodować pożar lub odkształcenie produktu.
- W przypadku wycieku gazu lub stosowania łatwopalnych aerozoli, takich jak środek do usuwania kurzu, nie należy dotykać gniazda, ale otworzyć okna w celu przewietrzenia pomieszczenia.
 - Niezastosowanie się do tego zalecenia może spowodować wybuch lub pożar.

Obsługa

⚠ OSTRZEŻENIE

- Elektryczność statyczna może wystąpić w zależności od wilgotności, temperatury lub materiału, z jakiego jest wykonana podłoga w środowisku pracy. Jeśli dzieje się tak wielokrotnie, skontaktuj się z centrum serwisowym firmy Samsung.

- Jeśli produkt wydaje dziwne dźwięki lub emituje zapach lub dym, należy go bezzwłocznie wyłączyć i skontaktować się z centrum serwisowym firmy Samsung.
 - Niezastosowanie się do tego zalecenia może spowodować porażenie prądem lub pożar.

PRZESTROGA

- Nie wolno zezwalać dzieciom ani zwierzętom na jeżdżenie na urządzeniu ani zabawę nim.
 - W przypadku przewrócenia się produktu może dojść do obrażeń ciała lub uszkodzenia produktu i podłogi.
- Podczas przenoszenia produktu należy trzymać go obiema rękami.

UWAGA

- Gdy worek na kurz stacji czyszczenia jest wypełniony pyłem, produkt może zostać tymczasowo zatrzymany z powodu zabezpieczenia przed przegrzaniem silnika. Należy wymienić worek na kurz i ponownie uruchomić produkt.
- W związku z tym, że jest to nowy produkt, nieprzyjemny zapach może się z niego wydobywać przez 3 miesiące od zakupu.

Konserwacja

OSTRZEŻENIE

- Przed czyszczeniem zewnętrznej części produktu należy go najpierw odłączyć, a następnie wytrzeć suchą szmatką. Nie wolno spryskiwać produktu wodą ani przecierać substancjami łatwopalnymi, takimi jak benzen, rozpuszczalnik lub alkohol.
 - Niezastosowanie się do tego zalecenia może spowodować pęknięcie plastiku, odkształcenie, odbarwienie, pogorszenie jakości nadruków itp.

PRZESTROGA

- W przypadku przewrócenia stacji czyszczenia nie należy jej pchać.
 - Może to doprowadzić do obrażeń ciała, uszkodzenia produktu i podłogi.
- Jeśli stacja czyszczenia wydziela nieprzyjemny zapach, należy wymienić worek lub wyczyścić filtry.
- Wyciągając kabel zasilający z rowka w dolnej części stacji czyszczenia należy robić to delikatnie. Należy delikatnie obrócić kabel na bok, aby można go było wyjąć bez przerw.
 - W przeciwnym razie kabel zasilający może ulec uszkodzeniu i spowodować porażenie prądem lub pożar.

Instalacja stacji czyszczenia

Instrukcja instalacji

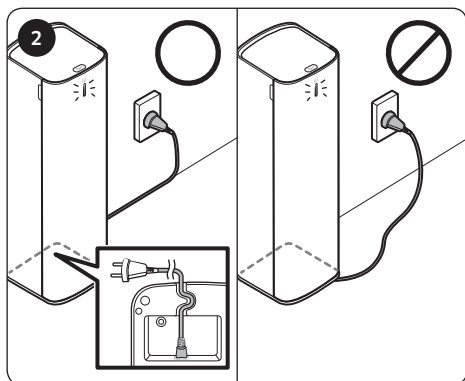
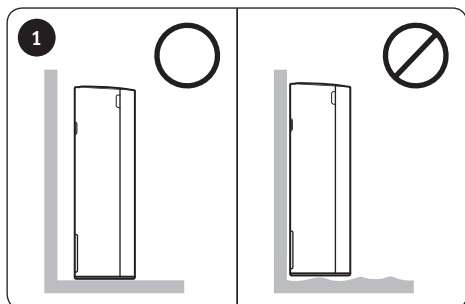

Ponieważ gniazdko znajduje się z tyłu produktu, nie należy umieszczać go blisko ściany. Należy pozostawić 10 cm wolnej przestrzeni między ścianą a produktem, a następnie umieścić go na stabilnej podłodze.

Umieść kabel zasilający w rowku w dolnej części stacji czyszczenia, ułóż go równo wzdłuż ściany i podłącz produkt.

- Nieostrożne umieszczenie kabla na podłodze może doprowadzić do jego uszkodzenia lub potknięcia.
- Po podłączeniu stacji czyszczenia wskaźnik stanu produktu zmieni kolor na niebieski, a następnie zgaśnie.



* Szczegółowe informacje na temat użytkowania produktu i metod czyszczenia można uzyskać za pomocą kodu QR.

Użytkowanie stacji czyszczenia

Stacja czyszczenia jest zgodna wyłącznie z dostarczonym pojemnikiem na kurz.

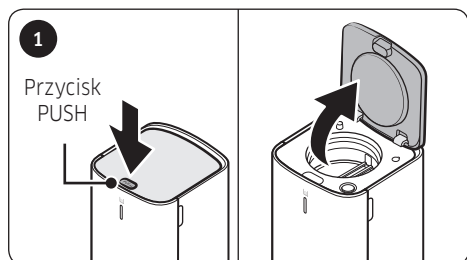

Naciśnij przycisk **[PUSH]** na górnej pokrywie stacji czyszczenia.

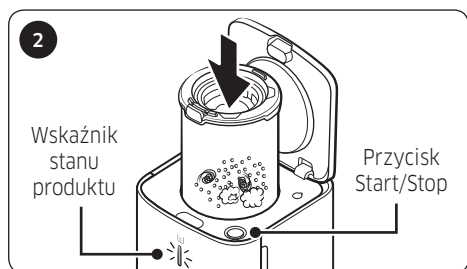

Włóż pojemnik na kurz do stacji czyszczenia. Kurz jest wyrzucany automatycznie.

- Podczas pracy stacji czyszczenia wskaźnik stanu produktu zmienia kolor na niebieski.
- Nacisnąć przycisk [Start/Stop], aby zatrzymać działanie.

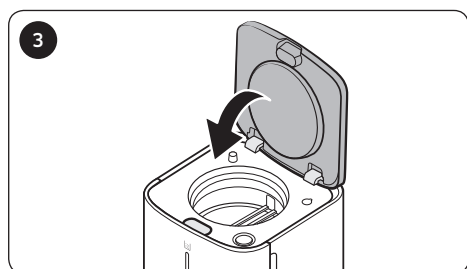

Po całkowitym zakończeniu pracy stacji czyszczenia wyjmij pojemnik na kurz i zamknij stację, naciskając mocno górną pokrywę.

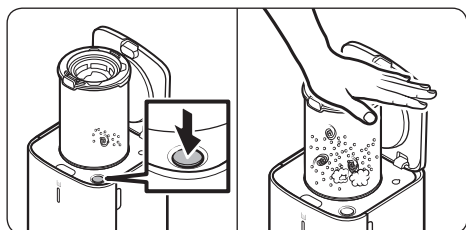

UWAGA

- Jeśli kurz nadal pozostaje wewnątrz pojemnika nawet po użyciu stacji czyszczenia, naciśnij przycisk [Start/Stop], aby uruchomić stację czyszczenia.
 - Naciśnij przycisk ponownie, aby zatrzymać pracę.
- Jeśli pojemnik na kurz jest pełny i nie można go prawidłowo wyjąć, naciśnij dłońią górną część zmywalnego mikrofiltra, a następnie uruchom stację czyszczenia.
- Jeśli w pojemniku nadal znajdują się pozostałości ciał obcych, należy je usunąć zgodnie z instrukcjami w sekcji „Konserwacja stacji czyszczenia”.

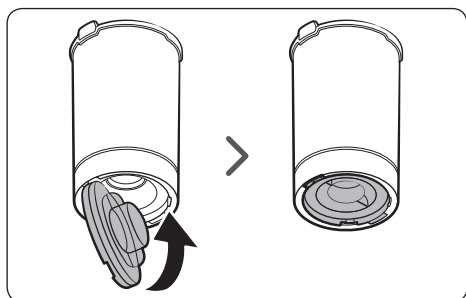

PRZESTROGA

- Po użyciu stacji czyszczenia należy zamknąć kosz na śmieci, mocno naciskając dolną pokrywę, aż do usłyszenia kliknięcia.

Konserwacja stacji czyszczenia

Worek na kurz

Czas na wymianę worka

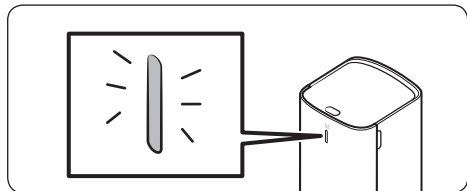

* Gdy wskaźnik stanu produktu świeci na czerwono, należy wymienić worek na kurz.

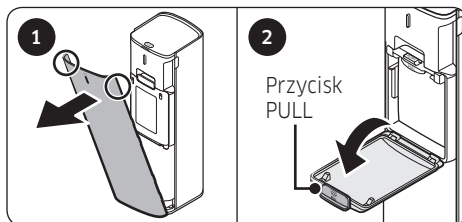

- 1 Chwyć pokrywę przednią po obu stronach i pociągnij ją do siebie.
- 2 Otwórz pokrywę, pociągając przycisk **[PULL]**.

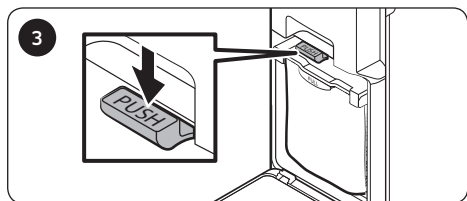

Naciśnij dźwignię **[PUSH]**.

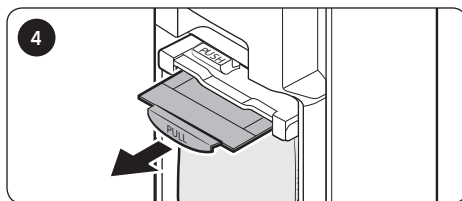

Pociągnij dźwignię **[PULL]** na ukos i wyjmij worek na kurz.

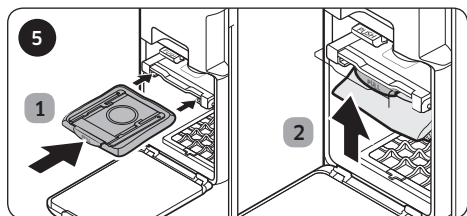

Włóż nowy worek na kurz i pchnij dźwignię **[PULL]** mocno do góry, aż usłyszysz kliknięcie.

* Uważaj, aby podczas wkładania worka nie złożyć go w nieprawidłowy sposób.

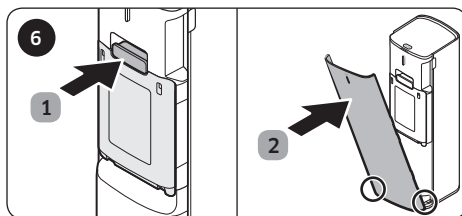

Po wymianie worka na kurz złóż stację czyszczenia w odwrotnej kolejności.

UWAGA

- Jeśli worek wydziela nieprzyjemny zapach, mimo że nie jest wypełniony kurzem, należy go wymienić.
- Po wymianie worka na kurz i włączeniu stacji czyszczącej wskaźnik powinien zmienić kolor z czerwonego na niebieski.

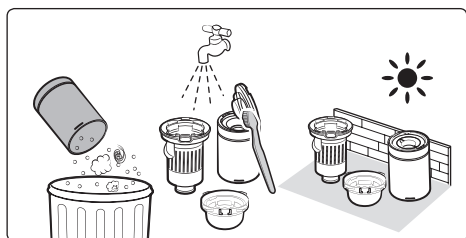

Pojemnik na kurz

Po opróżnieniu pojemnika na kurz wyczyść go wodą i dokładnie osusz przed użyciem.

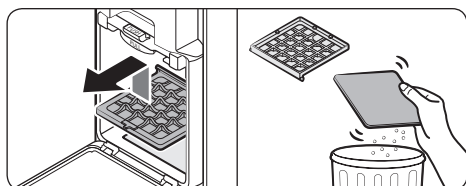

Filtr przedsilnikowy

- Unieś filtr przedsilnikowy znajdujący się wewnątrz urządzenia i wyjmij go. Następnie zdejmij z filtra włókninę.
- Strząśnij kurz z włókniny, a następnie zmontuj filtr przedsilnikowy.

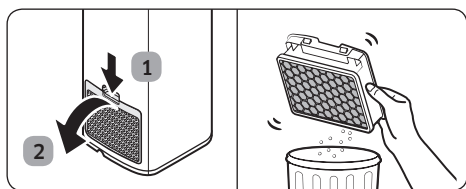

Filtr drobny

- Nie czyść filtra drobnego wodą. Jedynie potrząśnij nim.
- Aby utrzymać optymalną skuteczność filtra drobnego, wymieniaj go raz w roku.

Niniejszy produkt jest przeznaczony tylko do użytku domowego, we wnętrzach domowych i do odkurzania jedynie kurzu powstałego w standardowych warunkach domowych. Odkurzacz nie jest przeznaczony do zastosowań przemysłowych ani komercyjnych i nie wolno nim odkurzać jakichkolwiek zanieczyszczeń powstałych podczas remontów budynków i pomieszczeń, oraz wszelkiego typu prac budowlanych ze szczególnym uwzględnieniem pyłu budowlanego. Odkurzanie tego typu zanieczyszczeń może spowodować trwałe uszkodzenie bądź zniszczenie urządzenia oraz utratę ważnej gwarancji na urządzenie.

Jeżeli masz jakieś uwagi lub pytania w sprawie produktów marki Samsung, skontaktuj się z naszą infolinią.

801-172-678* lub +48 22 607-93-33*

Specjalistyczna infolinia do obsługi zapytań dotyczących telefonów komórkowych:

801-672-678*

* (opłata według taryfy operatora)

www.samsung.com/pl/support



Čistilna postaja

Uporabniški priročnik

VCA-SAE90*

- Pred uporabo naprave pozorno preberite navodila.
- Samo za uporabo v zaprtih prostorih



SAMSUNG

Kazalo

PRIPRAVA NA UPORABO

Varnostne informacije

3

NAMESTITEV

Namestitev čistilne postaje

7

Navodila za namestitev

7

VZDRŽEVANJE

Vzdrževanje čistilne postaje

10

Vrečka za prah

10

Posoda za prah

11

Predmotorni filter

11

Filter za izredno majhne prašne delce

11

DELOVANJE

Uporaba čistilne postaje

8

Specifikacije izdelka

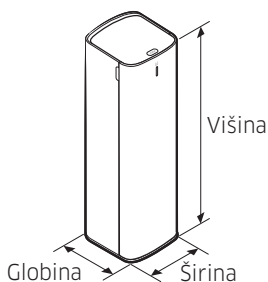

Model	VCA-SAE90*
Vklop/izklop	230 V, 50 Hz
Teža	5,6 kg
Velikost	Š 180 mm x G 185 mm x V 600 mm

OPOMBA

- Valoviti vzorec na zunanosti izdelka je naraven pojav, ki nastane zaradi uporabe biserne plastike in porazdelitve biserov.

Dodatki

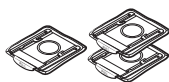

Vrečka za prah:
3 enote (v izdelku:
1 enota/nadomestne:
2 enoti)

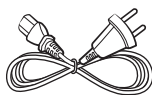

Napajalni kabel

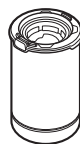

Posoda za prah

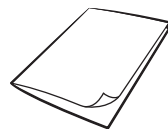

Uporabniški
priročnik

OPOMBA

- Če želite kupiti dodatno vrečko za prah, preverite ime modela (VCA-ADB90) in Samsungov logotip (**SAMSUNG**) ter se obrnite na najbližjega trgovca z izdelki podjetja Samsung Electronics.

Varnostne informacije

Naslednja vsebina je namenjena zaščiti uporabnikov in preprečevanju poškodovanja lastnine. Pred uporabo izdelka pozorno preberite ta priročnik. Izdelek pravilno uporabljajte.

*Iz varnostnih razlogov ljudje s telesnimi, senzoričnimi težavami ali duševnimi motnjami, pomanjkanjem izkušenj in znanja ne smejo uporabljati tega izdelka brez nadzora svojih skrbnikov.

Uporabljeni simbol za opozorilo/pozor

OPOZORILO

Označuje nevarnost smrtnih ali hudih telesnih poškodb.

POZOR

Označuje nevarnost telesnih poškodb ali materialne škode.

Drugi uporabljeni simboli

OPOMBA

Označuje, da besedilo v nadaljevanju vsebuje dodatne pomembne informacije.

- Informacije o Samsungovih okoljskih zavezah in specifičnih zakonskih obveznostih glede izdelka, npr. REACH (OEEQ, baterije), so na voljo na spletnem mestu: samsung.com/uk/aboutsamsung/samsungelectronics/corporatecitizenship/data_corner.html

Če teh zahtev ne upoštevate, lahko pride do poškodbe notranjih delov sesalnika. V tem primeru garancija ni veljavna.

Splošno

- Napravo smejo uporabljati otroci, stari 8 let ali več, in osebe s fizičnimi, motoričnimi ali psihičnimi motnjami ali premalo izkušnjami in znanja, če so nadzorovani ali so prejeli navodila o varni uporabi naprave in če poznajo s tem povezana tveganja. Otroci se ne smejo igrati z aparatom. Otroci ne smejo čistiti ali vzdrževati izdelka brez nadzora odraslega.

Namestititev

POZOR

- Čistilno postajo postavite in uporabljajte na stabilnih tleh.
 - Če se izdelek prevrne, lahko pride do telesne poškodbe ali pa poškodbe izdelka ali tal.
- Izdelka ne postavljajte in uporabljajte na neravnih tleh, preprogi, mizici v dnevni sobi, na pisalni mizi ipd.
 - Če se izdelek prevrne, lahko pride do telesne poškodbe ali pa poškodbe izdelka ali tal.
- Izdelka ne postavljajte ob steno, za katero so napeljane cevi (plinovoda, vodovoda itd.) ali električni kabli.
- Izdelka ne nameščajte v bližino vode, na mesto s prekomerno vlago, blizu okna ipd.
- Izdelka ne nameščajte na mesto, kjer pogosto hodijo ljudje, blizu vhoda ali v ozek prehod.
 - Če se oseba spotakne ob izdelek, lahko pride do telesne poškodbe ali poškodbe izdelka.

Napajanje

OPOZORILO

- Napajalnega kabla ne pregibajte premočno in nanj ne postavljajte težkih predmetov.
 - Sicer lahko pride do električnega udara ali požara.
- Če je na stični točki nožic napajalnega vtiča prah, voda itd., nožici previdno obrišite.
 - Sicer lahko pride do nepravilnega delovanja ali električnega udara.
- Napajalnega kabla ne vlecite, napajalnega vtiča pa se ne dotikajte z mokrimi rokami.
 - Sicer lahko pride do električnega udara ali požara.
- Ne uporabljajte vira napajanja z neustrezno napetostjo. Za izdelek ne uporabljajte vtičnice ali razdelilnika z več vtiči. Napajalnega kabla ne pustite ležati na tleh. Kabel pritrдите v bližino stene.
 - Sicer lahko pride do električnega udara ali požara.

- Ne uporabljajte poškodovanega napajalnega vtiča, napajalnega kabla ali zrahljane napajalne vtičnice.
 - Sicer lahko pride do električnega udara ali požara.
- Če se napajalni kabel poškoduje, naj ga z novim nadomesti usposobljen serviser pooblaščenega Samsungovega servisnega centra.
 - Sicer lahko pride do električnega udara ali požara.
- Čistilno postajo sme razstavljati in spreminjati samo pooblaščen serviser.
- Pri uporabi izdelka na verandi poskrbite, da napajalni kabel in napajalni vtič ne prideta v stik z vodo.
- Napajalnih kontaktov se ne dotikajte s palčkami, kovinskimi izvijači itd, da ne pride do kratkega stika.
 - Sicer lahko pride do okvare izdelka ali električnega udara.
- Pazite, da izdelek ne pride v stik s tekočino, npr. z vodo ali sokom.
 - Sicer lahko pride do električnega udara ali požara.
- Čistilna postaja je zasnovana samo za brezžični sesalnik Samsung Jet, zato je ne uporabljajte v druge namene.
- Izdelka ne uporabljajte v bližini grelnih naprav, kakršne so grelniki, ali v območjih, ki vsebujejo vnetljiva razpršila ali gorljive snovi.
 - Sicer lahko pride do požara ali spremembe oblike izdelka.
- Pri uhajanju plina ali uporabi vnetljivih razpršil, kot je razpršilo za odstranjevanje prahu, se ne dotikajte napajalne vtičnice in za prezračevanje prostora odprite okno.
 - Sicer lahko pride do eksplozije ali požara.

Delovanje

OPOZORILO

- Odvisno od vlage, temperature, materiala tal itd. v okolju uporabe lahko pride do statične elektrike. Če se to zgodi večkrat, se obrnite na Samsungov servisni center.

- Če izdelek oddaja nenavadne zvoke ali vonj ali če iz njega uhaja dim, ga nemudoma izklopite in se obrnite na Samsungov servisni center.
 - Sicer lahko pride do električnega udara ali požara.

POZOR

- Otrokom in hišnim ljubljencem ne dovolite, da bi se vozili na izdelku ali da se z njim igrali.
 - Če se izdelek prevrne, lahko pride do telesne poškodbe ali pa poškodbe izdelka ali tal.
- Ko izdelek premikate, ga držite z obema rokama.

OPOMBA

- Če je vrečka za prah čistilne postaje polna prahu, se lahko izdelek začasno zaustavi zaradi naprave za preprečevanje pregrevanja motorja. Zamenjajte vrečko za prah in nadaljujte z uporabo izdelka.
- Ker je izdelek nov, ima lahko prve 3 mesece po nakupu rahlo neprijeten vonj.

Vzdrževanje

OPOZORILO

- Izdelek pred čiščenjem najprej odklopite in nato obrišite njegov zunanji del s suho krpo. Vode ne pršite neposredno na izdelek in ga ne čistite s hlapljivimi snovmi, kot so benzen, razredčilo ali alkohol.
 - Sicer lahko pride do poškodb izdelka, kot so lomljenje plastičnih delov, sprememba oblike, razbarvanje, bledenje napisov itd.

POZOR

- Čistilne postaje ne potiskajte, da ne bo padla.
 - Pri tem namreč lahko pride do telesnih poškodb, poškodb tal in poškodb izdelka.
- Če čistilna postaja oddaja neprijeten vonj, zamenjajte vrečko za prah ali očistite filtre.
- Napajalnega kabla pri izvleku iz reže na spodnji strani čistilne postaje ne vlecite premočno. Kabel nežno obrnite na stran tako, da ga lahko izvlečete brez prekinitvev.
 - Sicer se lahko napajalni kabel poškoduje in zaradi tega povzroči električni udar ali požar.

Namestitev čistilne postaje

Navodila za namestitev

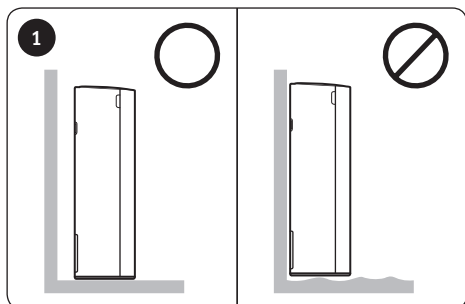

Ker je vtičnica na zadnji strani izdelka, ga ne postavite preblizu stene, izdelek naj bo od stene oddaljen 10 cm. Izdelek postavite na stabilna tla.

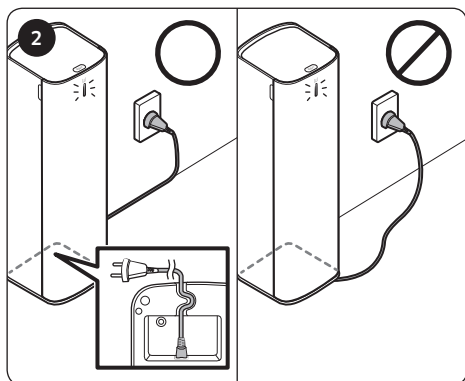

Napajalni kabel priključite v režo na spodnji strani čistilne naprave, kabel naj poteka vzdolž stene in priključite ga v izdelek.

- Če je napajalni kabel izpostavljen na tleh, ga lahko poškodujete ali pa se oseba spotakne ob kabel.
- Ko čistilno postajo priključite, indikator stanja izdelka modro zasveti, nato pa se izklopi.



* Za podrobne informacije o uporabi izdelka in načinih čiščenja optično preberite QR-kodo.

Uporaba čistilne postaje

Čistilna postaja je združljiva samo s priloženo posodo za prah.

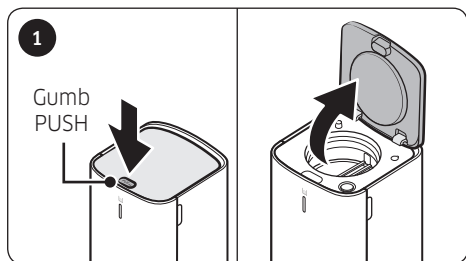

Pritisnite gumb **[PUSH]** na zgornjem pokrovu čistilne postaje.

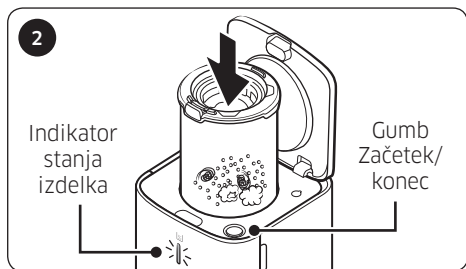

Vstavite posodo za prah v čistilno postajo. Prah se samodejno izvrže.

- Ko čistilna postaja deluje, je indikator stanja izdelka moder.
- Pritisnite gumb [Začetek/konec], da ustavite delovanje.

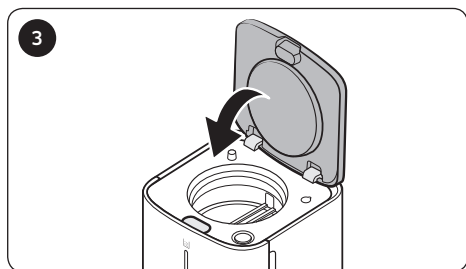

Ko čistilna postaja povsem neha delovati, izvlecite posodo za prah in zaprite postajo tako, da trdno pritisnete zgornji pokrov.

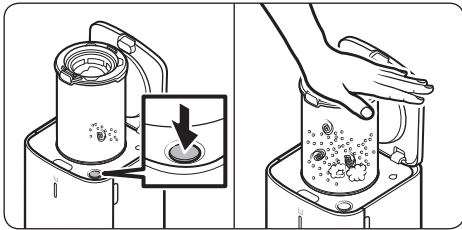

OPOMBA

- Če po uporabi čistilne postaje prah še vedno ostane v posodi za prah, pritisnite gumb [Začetek/konec], da uporabite čistilno postajo.
 - Za ustavitev delovanja znova pritisnite gumb.
- Če je posoda za prah polna prahu in ga ne izvrže pravilno, z roko potisnite pralni mikrofilter navzdol in nato uporabite čistilno postajo.
- Če ostanejo tujki, jih odstranite, kot je navedeno v razdelku "Vzdrževanje čistilne postaje" v priročniku.

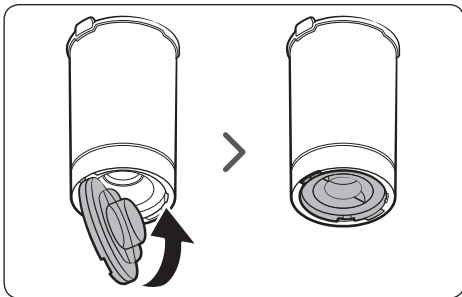

POZOR

- Po uporabi čistilne naprave zaprite posodo za prah tako, da močno pritisnete spodnji pokrov, pri čemer morate slišati klik.

Vzdrževanje čistilne postaje

Vrečka za prah

Čas za menjavo vrečke za prah

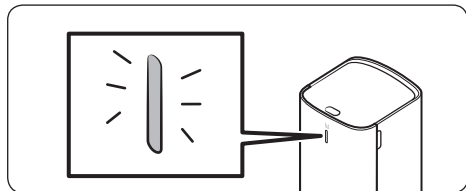

* Vrečko za prah zamenjajte, ko začne indikator stanja izdelka svetiti rdeče.

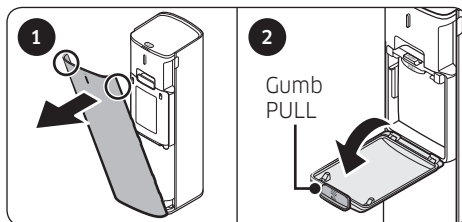

- 1 Primate sprednji pokrov na obeh straneh in pokrov povlecite proti sebi.
- 2 Odprite pokrov tako, da povlečete gumb [PULL].

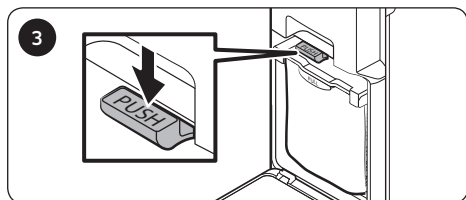

Pritisnite ročico [PUSH].

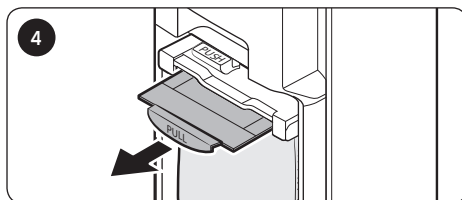

Diagonalno izvlecite ročico [PULL] in odstranite vrečko za prah.

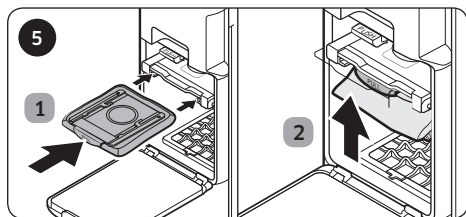

Novo vrečko za prah vstavite proti koncu in ročico [PULL] močno povlecite navzgor, pri čemer morate slišati klik.

* Pazite, da vrečko za prah vstavite pravilno.

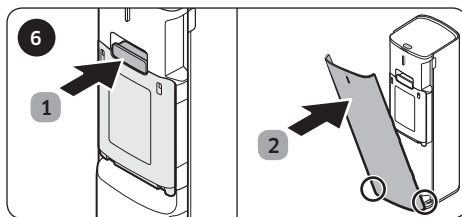

Potem ko zamenjate vrečko za prah, sestavite čistilno postajo v obratnem vrstnem redu.

OPOMBA

- Če vrečka za prah oddaja neprijeten vonj, čeprav ni polna prahu, jo zamenjajte.
- Ko po zamenjavi vrečke za prah uporabite čistilno postajo, se indikator stanja iz rdeče spremeni v modro.

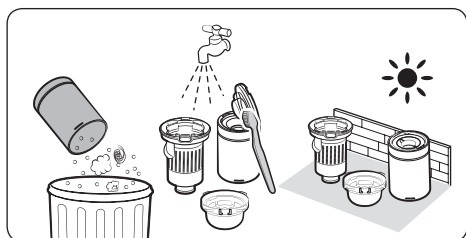

Posoda za prah

Potem ko posodo za prah izpraznite, jo očistite z vodo in pred uporabo popolnoma posušite.

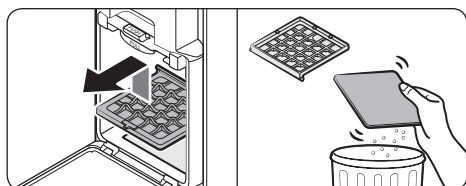

Predmotorni filter

- Predmotorni filter v izdelku dvignite in ga izvlecite. Nato iz filtra odstranite netkani material.
- S pomočjo stresanja iz netkanega materiala odstranite prah, nato predmotorni filter ponovno namestite.

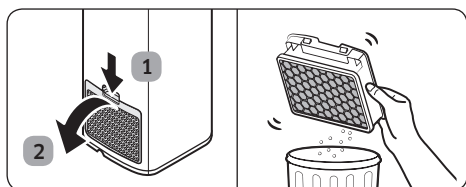

Filter za izredno majhne prašne delce

- Filtra za izredno majhne prašne delce ne čistite z vodo. Filter stresite.
- Za ohranjanje najboljše zmogljivosti filtra za izredno majhne prašne delce filter zamenjajte enkrat letno.

Če imate kakšna vprašanja ali komentarje povezane z izdelki Samsung, stopite v stik s centrom za pomoč strankam družbe SAMSUNG.

Država	Center za pomoč strankam	Spletno mesto
CROATIA	072 726 786	www.samsung.com/hr/support
SERBIA	011 321 6899	www.samsung.com/rs/support
MONTENEGRO	020 405 888	www.samsung.com/support
BOSNIA	055 233 999	www.samsung.com/support
MACEDONIA	023 207 777	www.samsung.com/support
BULGARIA	*3000 Цена в мреžata 0800 111 31, Безплатna telefonna linija	www.samsung.com/bg/support
ROMANIA	*8000 (apel in retea) 08008-726-78-64 (08008-SAMSUNG) Apel GRATUIT Atenție: Dacă efectuați apelul din rețeaua Digi (RCS/RDS), vă rugăm să ne contactați formând numărul Telveverde fără ultimele două cifre, astfel: 0800872678.	www.samsung.com/ro/support
SLOVENIA	080 697 267 (brezplačna številka)	www.samsung.com/si/support

