

# BRAUN

## PurShine



Type WK102AI

Register your product  
[www.braunhousehold.com/register](http://www.braunhousehold.com/register)

Water  
Kettle

- DE** Bitte lesen Sie die Sicherheitshinweise (separate Broschüre) sorgfältig und vollständig, bevor Sie das Gerät in Betrieb nehmen.
- EN** Please read safety instructions (separate booklet) carefully and completely before using the appliance.
- FR** Veuillez lire attentivement l'intégralité des instructions de sécurité (livret séparé) avant d'utiliser l'appareil.
- ES** Lea completamente las instrucciones de seguridad (manual separado) con atención antes de utilizar el aparato.
- CA** Si us plau, llegiu les instruccions de seguretat (llibret a part) detingudament i completament abans d'utilitzar l'aparell.
- PT** Leia as instruções de segurança (folheto separado) atentamente e por completo antes de utilizar o aparelho.
- IT** Si prega di leggere attentamente ed integralmente le istruzioni di sicurezza (libretto separato) prima di utilizzare l'apparecchio.
- NL** Lees de veiligheidsaandwijzingen (afzonderlijk boekje) aandachtig en volledig voordat u dit product gebruikt.
- DK** Læs sikkerhedsinstruktionerne (separat hæfte) omhyggeligt og fuldstændigt, før apparatet bruges.
- NO** Les alle sikkerhetsanvisningene grundig før du tar i bruk apparatet.
- SE** Läs igenom säkerhetsanvisningarna (separat häfte) noggrant innan du använder apparaten.
- FI** Lue turvallisuuohjeet (erillinen kirjanen) huolella kokonaan ennen laitteen käyttöä.
- PL** Przed użyciem urządzenia proszę uważnie przeczytać instrukcje bezpieczeństwa (osobna broszura).
- CZ** Přečtěte si pečlivě a kompletně bezpečnostní pokyny (samostatná brožura) před použitím přístroje.
- SK** Kým začnete spotrebič používať, dôkladne si preštudujte bezpečnostné pokyny (samostatná brožúrka).
- HU** Kérjük, hogy a készülék használatá elött olvassa végig figyelmesen a biztonsági utasításokat (külön füzet).
- HR** Molimo vas da prije početka korištenja uređaja pažljivo i u cijelosti pročitate sigurnosne upute (posebna knjižica).
- SL** Pred napravo začnete uporabljati, pozorno in v celoti preberite navodila (ločena knjižica).
- TR** Cihazı kullanmadan önce lütfen güvenli talimatlarını dikkatle ve tamamen okuyun (ayrı kitapçık).
- RO** Vă rugăm să citiți cu atenție și în întregime instrucțiunile de siguranță (broșură separată) înainte de a utiliza aparatul.
- GR** Μελετήστε με προσοχή όλες τις οδηγίες ασφαλείας (ξεχωριστό φυλλάδιο) προτού χρησιμοποιήσετε τη συσκευή.
- KZ** Аспапты қолданардың алдында қауіпсіздік бойынша нұсқауларды (бөлек кітапша) зейін қойып түгелдей оқып шығыңыз.
- RU** Перед использованием прибора внимательно полностью прочтите инструкции по технике безопасности (отдельная брошюра).
- UA** Перед використанням пристрою уважно та повністю прочитайте інструкцію з техніки безпеки (окрему брошуру).
- AR** يرجى قراءة تعليمات الأمان (كتيب منفصل) بعناية وبشكل كامل قبل استخدام الجهاز.

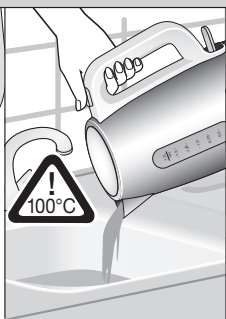
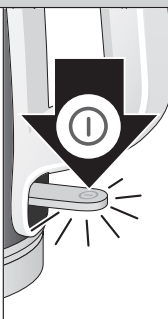
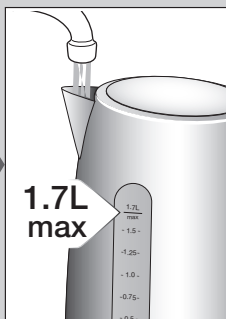
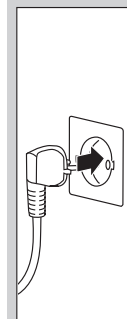
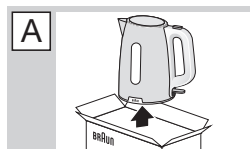
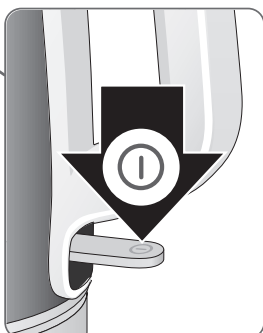
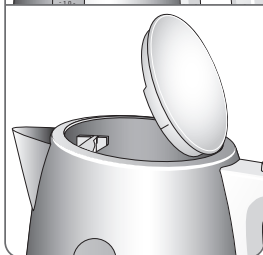
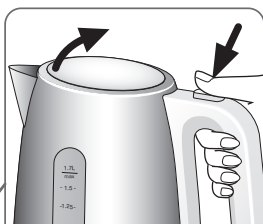
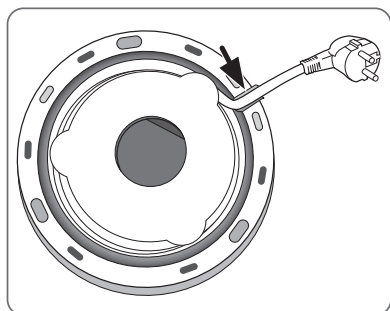
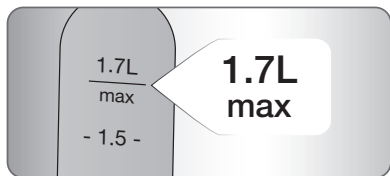
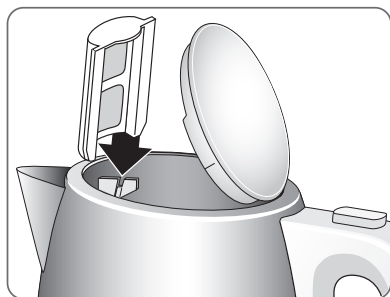

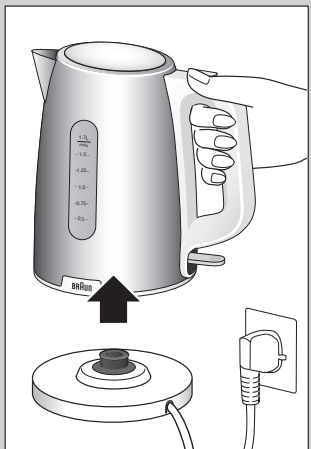
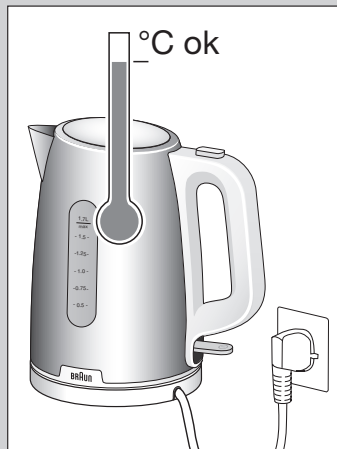
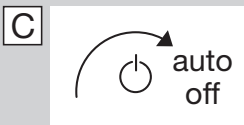
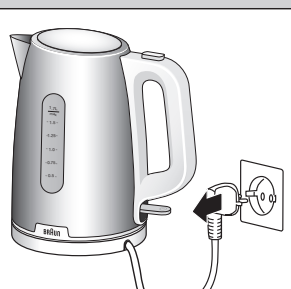
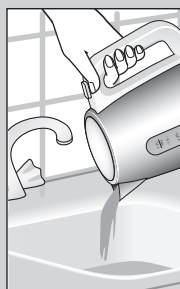
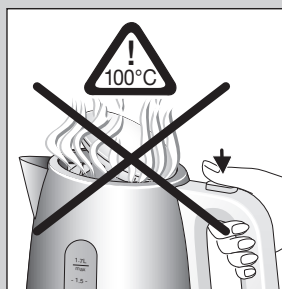
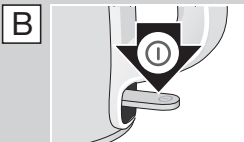

D

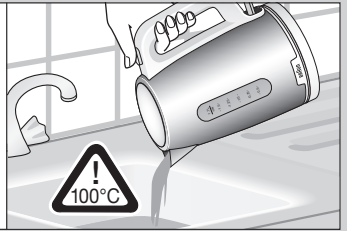
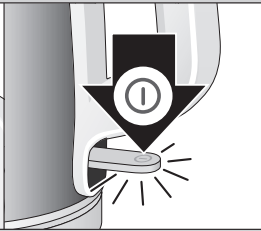
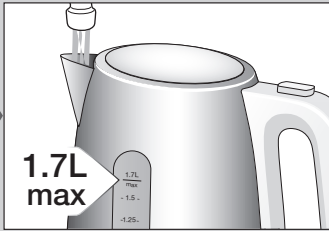
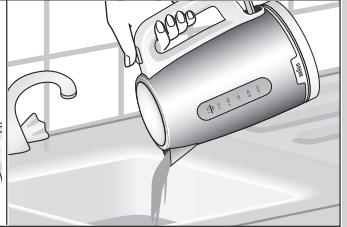
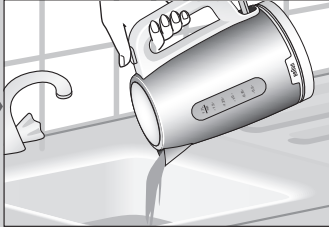
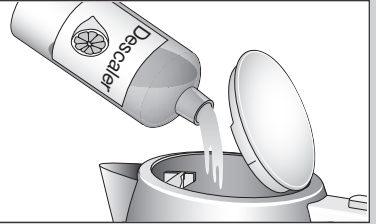
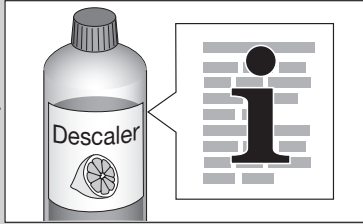
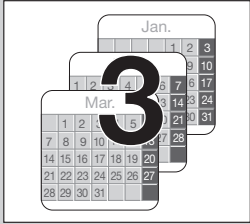

E

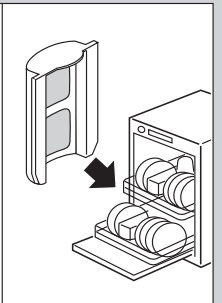
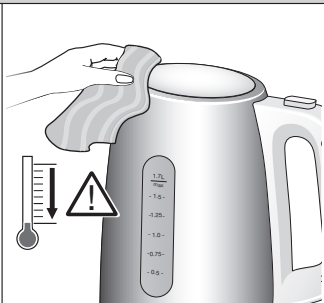
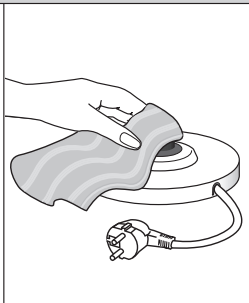
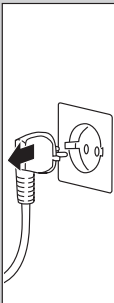

<https://r.braunhousehold.com/m/products>

<b>Үлгі</b>	WK 1500
<b>Кернеу</b>	220 – 240 В
<b>Герц</b>	50-60 Гц
<b>Ватт</b>	1850 – 2200 Вт
<b>Сақтау шарттары:</b>	температура: +5°C және +45°C Ылғалдылық: < 80%

Қытайда жасалған  
Делонги Браун Хаусхолд ГмБХ  
Германия Заңды өндіруші:  
Делонги Браун Хаусхолд ГмБХ  
Карл-Улрих-Штрассе ң  
63263 Ной-Изенбург

Бұйымды іске пайдалану нұсқаулығына сәйкес өз мақсатында пайдалану керек. Бұйымның қызмет мерзімі тұтыншыға сатылған күннен бастап 2 жылды құрайды.

Импортер:

«Делонги» ААҚ, Ресей, 127055,  
Москва қаласы, Суцёвская көшесі,  
27/3-үй (27-үй, 3-құрылым)  
Тел. +7 (495) 781-26-76

**Сақталу мерзімі:** Шектелмеген

**Арылу жағдайлары:** Қоршаған ортаны қорғау талаптарына сәйкес

**Тасымалдау жағдайлары:** Тасымалдау кезінде құлатып алуға немесе шамадан тыс шайқалуға болмайды.

**Сату жағдайлары:** Сату жағдайларын өндіруші көрсетпеген, бірақ олар жергілікті, мемлекеттік және халықаралық ережелер мен стандарттарға сай болуға тиіс

**Өндіруші зауыт:**

De'Longhi Braun Household GmbH, Carl-Ulrich-Strasse 4, 63263 Neu Isenburg, Germany

## Ақаулықты анықтау

Ақаулық	Себебі	Шешімі
Шайнек су қайнағаннан кейін автоматты түрде өшпейді немесе өшу уақыты ұзақ.	Қақ сүзгісі салынбаған.	Қақ сүзгісін дұрыстап салыңыз.
Шүмек маңайынан су сыртқы шашырайды.	Шайнекке су асыра толтырылған.	Ең үлкен толтыру деңгейінен асыра құюға болмайды.
	Қақ сүзгісі салынбаған.	Қақ сүзгісін дұрыстап салыңыз.
Шайнек жұмыс басырында өшіп қалады.	Қыздырғыш тақтаға қақ/түз жиналған.	Аспаптың қағын жүйелі түрде тазартып отырыңыз.
	Шайнекте су аз болғандықтан автоматты түрде өшіру функциясы іске қосылған.	Шайнекті тұғырынан алып қойыңыз. Суды қайтадан құяр алдында суығанын күтіңіз. Шайнек суығаннан кейін қосқыш өздігінен бастапқы қалпына келеді.

<b>Модель</b>	WK 1500
<b>Напряжение</b>	220 – 240 В
<b>Частота олебаний</b>	50-60 Гц
<b>Мощность</b>	1850 – 2200 Вт
<b>Условия хранения:</b>	При температуре: от +5°C до +45°C и влажности: < 80%

Изготовлено в Китае для  
De'Longhi Braun Хаусхолд ГмбХ Германия  
De'Longhi Braun Household GmbH  
Carl-Ulrich-Straße 4  
63263 Neu-Isenburg/Germany

Изделие использовать по назначению  
в соответствии с руководством по эксплуатации.  
Срок службы изделия составляет 2 года с даты  
продажи потребителю.

Импортер и ответственный за претензии  
потребителей: ООО «Делонги», Россия,  
127055, Москва, ул. Сушевская, д. 27, стр. 3.  
Тел. +7 (495) 781-26-76

**Срок хранения:** Не ограничен

**Условия утилизации:** Утилизировать в  
соответствии с экологическими требованиями

**Условия транспортировки:** Во время  
транспортировки, не бросать и не подвергать  
излишней вибрации.

**Условия реализации:** Правила реализации  
товара не установлены изготовителем, но  
должны соответствовать региональным,  
национальным и международным нормам и  
стандартам.

**Производитель:**  
De'Longhi Braun Household GmbH, Carl-Ulrich-  
Strasse 4, 63263 Neu Isenburg, Germany

## Устранение неисправностей

Проблема	Причина	Решение
Когда вода вскипела, чайник не выключается автоматически или проходит много времени до его отключения.	Не вставлен фильтр против накипи	Вставьте фильтр против накипи надлежащим образом
Вода из носика расплескивается.	Чайник переполнен	Не превышайте отметку максимального уровня наполнения
	Не вставлен фильтр против накипи	Вставьте фильтр против накипи надлежащим образом
Чайник выключается во время работы.	На нагревательной пластине образуется накипь/ известковый налет.	Регулярно очищайте прибор от накипи
	Вследствие недостаточного количества воды в чайнике сработала функция автоматического выключения.	Снимите чайник с основания. Перед наполнением дайте ему остыть. Когда чайник остынет, переключатель автоматического вернется в исходное состояние.

