



Obsah

Vaše myčka	3	Dálkové ovládání myčky	26
Bezpečnostní pokyny	4	Spuštění myčky na dálku	27
Dětský zámek	5	Spárování více zařízení	27
Instalace	5	Připojení WiFi Vyp. / Připojení WiFi Zap.	27
Funkce na ochranu proti pletečení	5	Odebrat všechna zařízení	27
Obalový materiál	5	Nastavení	28
Likvidace	5	Údržba a čištění	32
Symboly na spotřebiči	5	Doplňte leštidlo	32
Před prvním mytím	6	Doplňte sůl	32
Tvrdost vody	6	Doplňte automatickou dávku	32
Základní nastavení	7	Vyčistěte přihrádku pro automatické	
Doplňte leštidlo	8	dávkování	32
Doplňte sůl	8	Vyčistěte filtry	33
Doplňte automatickou dávku	9	Čištění ostříkovacích ramen	34
Ekologičtější mytí	10	Vyčistěte vnější stranu myčky	35
Úspora energie a vody	10	Spusťte samočištění	35
Naplnění myčky na nádobí	11	Odstranění ucpání	36
Choulostivé nádobí	11	Skladování v zimě/Přeprava	37
Naplnění má vliv na výsledek	11	Řešení problémů	38
Koš myčky na nádobí	12	Obecné informace	39
Horní přihrádka na přibory	12	WiFi	45
Horní koš	13	Montáž	46
Dolní koš	15	Bezpečnostní pokyny	46
Koš na přibory	17	Umístění	47
Návod k použití myčky	18	Připojení odtoku	47
Přidávání mycího prostředku	18	Připojení k přívodu vody	47
Zapnuto/Vypnuto	19	Elektrické zapojení	48
Výběr programu	19	Stisknutím otevřete	48
Vyberte režim programu	21	Servis	49
Vyberte volby	22	Informace o vašem produktu	49
Start/Stop	22	Obraťte se na nejbližší servisní středisko	49
Světelná signalizace stavu	23	Počet cyklů	49
Pokud potřebujete přidat další nádobí	23	Technické údaje a označení	
Výpadek proudu	23	energetickými štítky	50
Po ukončení programu	24	Technické údaje	50
Nejlepší výsledky sušení	24	Informace pro zákazníky	50
Vyndání nádobí z myčky	24	Informace pro zkušební ústav	50
Přehled programů	25	Prohlášení o shodě	50
ConnectLife	26		
Připojení k síti a spárování	26		

Vítejte do naší rostoucí rodiny ASKO!

Na naše spotřebiče jsme pyšní. Věříme, že budete s tímto spotřebičem spokojeni po mnoho let.

Před použitím si prosím přečtěte návod k obsluze. Obsahuje obecné tipy, informace týkající se nastavení a úprav, které můžete provádět a také to, jak o tento spotřebič pečovat.

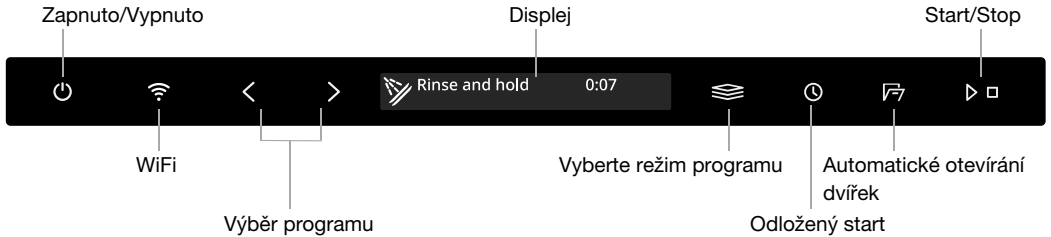

Symbols na displeji:

* Doplňte leštidlo

☹ Doplňte sůl

● Automatická dávka

⏸ Doplňte automatickou dávku

☁ Připojeno ke cloudu

(Bliká při připojování)

📶 Dálkové ovládání aktivní

Text na displeji:

Vyčistěte filtry

Spusťte samočištění

Viz kapitola Údržba a čištění.

Nainstalujte myčku, viz kapitola *Montáž*. Pak otevřete dveře a stiskněte .

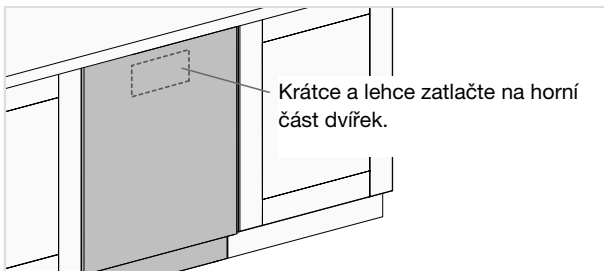

Při prvním zapnutí myčky se na displeji objeví „Welcome to your new ASKO dishwasher. This is a first time setup.“. Je důležité, abyste zvolili správné nastavení, které zajistí, že nádobí bude kvalitně umyté. Viz strana 6.

Tuto myčku můžete dálkově ovládat pomocí smartphonu / tabletu. Připojte myčku k bezdrátové síti a spárujte ji se svým mobilním telefonem/tabletem, abyste ji mohli dálkově ovládat a spustit pomocí *ConnectLife* aplikace. Aplikaci lze použít k vyhledání informací, změně nastavení a sledování myčky nádobí. (Myčku lze vždy používat i bez aplikace.)

Bezpečnostní pokyny

- Přečtěte si návod k použití a uložte ho na bezpečném místě!
- Počet běžných jídelních sad: 14
- Nikdy myčku na nádobí nepoužívejte k jiným účelům, než je určeno v tomto návodu k použití.
- Nezatěžujte dvířka ani koše myčky ničím jiným, než nádobím.
- Nikdy nenechávejte dvířka myčky otevřená, protože by o ně někdo mohl zakopnout. Zatlačte koše dovnitř, abyste zabránili riziku převrácení myčky.
- Používejte pouze mycí prostředky pro myčky na nádobí!
- Spotřebič mohou používat děti od 8 let i osoby s fyzickým či mentálním postižením, se ztrátou paměti či nedostatkem zkušeností a znalostí. Takové osoby mohou spotřebič užívat buď pod dozorem, nebo musí dostat příslušné pokyny a být srozuměny s případnými riziky. Děti nesmí čištění spotřebiče provádět bez dozoru.
- Poškozený napájecí kabel smí vyměnit pouze servisní středisko výrobce nebo osoba podobně odborně kvalifikovaná.
- Myčku používejte pouze v domácím prostředí k mytí nádobí používaného v domácnosti. Jiné použití je zakázáno.
- Nikdy do myčky nevkládejte nádobí se zbytky rozpouštědla, hrozí nebezpečí výbuchu. V myčce se nesmí mýt ani nádobí obsahující popel, vosk nebo maziva.
- Děti musí být pod dohledem. Nedovolte dětem, aby si s myčkou hrály nebo ji používaly. Zvláště pozorní buďte, když jsou otevřená dvířka. Uvnitř může zůstat mycí prostředek! Po přidání mycího prostředku myčku vždy okamžitě spusťte.
- Myčka je vybavena UVC světelným zdrojem. Poškozený nebo vadný světelný zdroj UVC může měnit pouze servisní středisko výrobce nebo někdo podobně odborně kvalifikovaný.

VAROVÁNÍ!

Nože a ostatní ostré náčiní musí být uloženo v koši na příbory ostřím směrem dolů, nebo vodorovně v ostatních koších.

VAROVÁNÍ!

Děti musí být pod dohledem - mycí prostředek je žíravina!

Dětský zámek

Nastavení Automatický dětský zámek můžete aktivovat, abyste zabránili dětem ve spuštění myčky. Viz kapitola *Nastavení*. Můžete také dočasně aktivovat a deaktivovat funkci Dětský zámek. Stiskněte a podržte < a  na tři sekundy.

Instalace

Viz oddíl *Montáž*.

Funkce na ochranu proti přetečení

Ochrana proti přetečení začne odčerpávat stroj a vypne přívod vody, pokud hladina vody v myčce překročí běžnou úroveň. Pokud je spuštěna ochrana proti přetečení, F54 (Přeplnění vodou) se zobrazí na displeji. Uzavřete vodovodní kohoutek a obraťte se na nejbližší servisní středisko. (Aby nedošlo k úniku vody mimo myčku, nevytahujte zástrčku ze zásuvky, dokud nebude vodovodní kohoutek na přívodním potrubí uzavřen!)

Obalový materiál

Vnější obal chrání produkt během přepravy. Obalový materiál je recyklovatelný. Oddělujte různé obalové materiály v zájmu snížení objemu použitých surovin a odpadu. Váš prodejce může zavést obalový materiál k recyklaci nebo vás přímo do nejbližšího recyklačního střediska. Obalový materiál se skládá z:

- Vnitřní lepenky vyrobené ze 100% recyklovaného materiálu.
- Lehčeného polystyrenu (EPS) bez přidaného chlóru a fluóru.
- Opor z nepracovaného dřeva.
- Ochranný plast vyrobený z polyethylenu (PE).

Likvidace

Myčka je vyrobena a označena jako zařízení určené pro recyklaci. Až myčka doslouží a bude nutné ji likvidovat, musí se ihned znemožnit její další používání. Vytáhněte napájecí kabel a uřízněte ho co nejbližže u spotřebiče. Vyměňte zdroj/zdroje světla.

Informace o místě a správném způsobu recyklace vaší myčky získáte na místním úřadě.

Symbols na spotřebiči

 Přečtěte si uživatelskou příručku.



Recyklujte jako elektrický odpad.

 Schváleno v souladu s příslušnými směrnici EU.

Před prvním mytím

Tvrdotost vody

Kvalitního umytí lze dosáhnout pouze s oplachem měkkou vodou (s nízkým obsahem minerálů). Tvrdá voda zanechává na nádobí a myčce bílé šmouhy.

Kontrola tvrdosti vody

Tvrdotost vody se udává pomocí německé stupnice tvrdosti vody (°dH), francouzské stupnice tvrdosti vody (°fH), anglické stupnice tvrdosti vody (°eH) nebo podle milimolů na litr (mmol/l).

Přiváděná voda s tvrdostí vyšší než 5 °dH (9°fH / 6°eH / 0,9 mmol/l) musí být změkčena. To se provádí automaticky pomocí vestavěného změkčovače vody. Aby změkčovač vody fungoval optimálně, musí být nastaven podle tvrdosti přiváděné vody. Po nastavení změkčovače vody doplňte prostředek na mytí a leštidlo vhodné pro měkkou vodu do nádobek.

Pro zjištění tvrdosti vody ve vaší oblasti se obraťte na místní vodárnu.

Poznamenejte si hodnotu tvrdosti vody: _____

°dH	°fH	°eH	mmol/l	Doporučené nastavení
0-5	0-9	0-6	0,0-0,9	0
6-8	10-14	7-10	1,0-1,4	1
9-11	15-20	11-14	1,5-2,0	2
12-14	21-25	15-18	2,1-2,5	3
15-19	26-34	19-24	2,6-3,4	4
20-24	35-43	25-30	3,5-4,3	5
25-29	44-52	31-36	4,4-5,2	6
30-39	53-70	37-49	5,3-7,0	7
40-49	71-88	50-61	7,1-8,8	8
50	89	62	8,9	9

Pokud tvrdost vody přesahuje hodnotu 50 °dH (89 °fH / 62°eH / 8,9 mmol/l), doporučujeme připojit externí změkčovač vody.

Zvýšená spotřeba během regenerace

Vestavěný změkčovač vody myčky nádobí se pravidelně regeneruje, aby si zachoval svou funkci. Regenerace prodlužuje program mytí nádobí a zvyšuje spotřebu energie a vody. Frekvence regenerace změkčovače vody v myčce závisí na zvoleném nastavení.

Příklad: Při spuštění programu Eco s tvrdostí vody 14 °dH (25 °fH / 18°eH / 2,5 mmol/l) se změkčovač vody regeneruje v pravidelných intervalech (po 7 cyklech mytí nádobí), spotřeba energie se zvýší o 0,015 kWh a spotřeba vody o 2,3 litrů, přičemž doba programu se prodlouží o 3 minut. Regenerace probíhá v rámci hlavního mytí programu.

VAROVÁNÍ!

Tvrdá voda zanechává na nádobí a v prostoru uvnitř myčky bílý povlak. Proto je důležité zvolit správné nastavení změkčovače vody! Viz Tvrdost vody.

Pokud má přiváděná voda tvrdost vody vyšší než 5 °dH (9 °fH / 6 °eH / 0,9 mmol/l), nikdy neuvádějte myčku do provozu s prázdným zásobníkem na sůl.

Základní nastavení

Otevřete dvířka. Stiskněte .

Na displeji se objeví „Welcome to your new ASKO dishwasher. This is a first time setup.“. Je důležité, abyste zvolili správné nastavení, které zajistí, že nádobí bude kvalitně umyté.

Vyberte nastavení s < nebo >. Vybrané nastavení potvrdíte pomocí .

Nastavení		
1.	Language (Jazyk)	Vyberte jazyk, který se zobrazí na displeji.
2.	Leštidlo 0/1/2/3/4/5 <i>Přednastaveno v továrně: 4</i>	Použijete-li leštidlo, bude sušení rychlejší a účinnější. Účinnější bude i mytí nádobí, na kterém nezůstane ani skvrnka. Dávka oplachovacího prostředku lze nastavit na hodnoty od 0 (Vypnuto) do 5 (Vysoké dávkování).
3.	Tvrdost vody <i>0/1/2/3/4/5/6/7/8/9</i> <i>Přednastaveno v továrně: 4</i>	Nastavení změkčovače vody. Zvolte nastavení podle tvrdosti přiváděné vody. Je důležité, aby toto nastavení bylo provedeno správně! Pro přívod vody s tvrdostí nad 5 °dH (9 °fH / 6 °eH / 0,9 mmol/l), doplňte sůl. Pro přívod vody s tvrdostí nižší než 6 °dH (10 °fH / 7 °eH / 1,0 mmol/l) vyberte 0. Změkčovač vody je deaktivován a není třeba přidávat sůl.
4.	TAB Zap./Vyp. (Mycí prostředek vše-v-jednom) <i>Přednastaveno v továrně: Vyp.</i>	Toto nastavení aktivujte, pokud použijete mycí prostředek typu „vše v jednom“, který obsahuje leštidlo. Toto nastavení snižuje dávkování leštidla a ovlivňuje to, jak často se zabudovaný změkčovač regeneruje.
5.	Automatická dávka Vyp., <i>15-40 ml</i> <i>Přednastaveno v továrně: Vyp.</i>	Toto nastavení aktivujte, pokud chcete použít automatické dávkování prostředku na mytí nádobí. Přesné dávkování závisí na tom, který program je spuštěn. U Auto programu závisí dávkování také na tom, jak špinavé je nádobí.

Informace o změně zvoleného nastavení jsou uvedeny v oddíle Nastavení.

Před prvním mytím

✳ Doplněte leštidlo

Pokud jste zvolili Leštidlo1 - 5, doplňte leštidlo do přihrádky na leštidlo.



1. Otevřete víko přihrádky na oplachovací prostředek.
2. Opatrně doplňte leštidlo po značku **MAX**.
3. Otřete všechna potřebná místa kolem přihrádky.
4. Pevně zavřete víko.

⚙ Doplněte sůl

Pro přívod vody s tvrdostí nad 5 °dH (9 °fH / 6 °eH / 0,9 mmol/l), doplňte sůl.

Přidejte sůl do přihrádky na sůl, pokud jste zadali Tvrdost vody - 19.

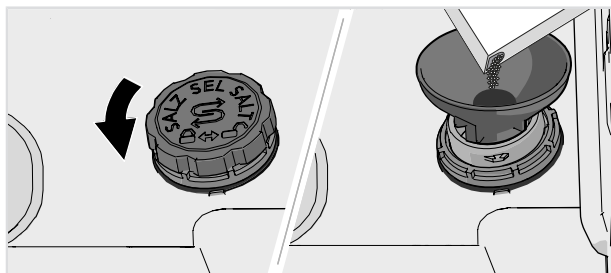

1. Víko přihrádky na sůl sejměte otočením proti směru hodinových ručiček.
2. Do plnicího otvoru přihrádky na sůl zasuňte násypku, dodávanou s myčkou. Před prvním mytím nalijte asi 1 l vody. (Voda je potřeba pouze poprvé.)
3. Přidejte dostatek soli k naplnění přihrádky na sůl (max. 750 gramů). Použijte speciální sůl do myčky nádobí.
4. Otřete přebytečnou sůl a otočte víkem po směru hodinových ručiček, dokud nebude v poloze zavřeno.

⚠ VAROVÁNÍ!

Aby uvnitř myčky nevznikaly rezavé skvrny, mycí program se musí spustit ihned po přidání soli.

Nikdy do přihrádky na sůl nelijte prostředek na mytí nádobí. Tím by se zničil změkčovač vody!

Doplněte automatickou dávku

Pokud jste nastavení Automatická dávka aktivovali, naplňte přihrádku pro automatické dávkování gelem na mytí nádobí.

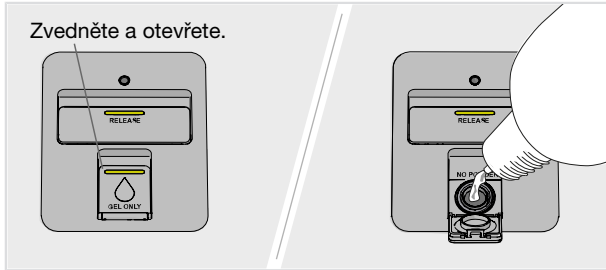

1. Otevřete víko přihrádky automatického dávkování pro gel na mytí nádobí.
2. Opatrně dolijte gel na mytí nádobí po úroveň označenou **MAX**.
3. Vyčistěte veškerý přebytečný gel na mytí nádobí z přihrádky na gel.
4. Pevně zavřete víko.

UPOZORNĚNÍ!

V přihrádce automatického dávkování použijte pouze gel na mytí nádobí! Nepoužívejte práškový mycí prostředek. Běžný tekutý prostředek na nádobí nesmí být použit, protože pěna, která se tvoří, zabraňuje účinnému provozu myčky.

Některé husté gely na mytí nádobí nejsou vhodné pro přihrádku automatického dávkování. Přidejte tedy hustý gel na mytí nádobí do přihrádky ručního dávkování. Viz doporučení výrobce mycího prostředku.

Gel na mytí nádobí má jemnější složení než prášek do myčky nebo mycí prostředek vše v jednom s bělicím prostředkem. To znamená, že gel na mytí nádobí může být méně účinný při odstraňování skvrn způsobených například rtěnkou a čajem/kávou. V případě potřeby lze při takových příležitostech přidat prášek do myčky nádobí nebo mycí prostředek vše v jednom s bělicím činidlem do přihrádky na ruční mycí prostředek (když je aktivována funkce Automatická dávka). Viz *Přidávání mycího prostředku*.

Dávkování gelu na mytí nádobí

Gel na mytí nádobí se dávkuje během hlavního mytí pro všechny programy s výjimkou Samočisticí.

Malé množství gelu na mytí nádobí navíc je také dávkováno během předmytí v následujících programech:

Auto, Univerzální, Intenzivní, Časový program (2:00, 2:30)

Ekologičtější mytí

Úspora energie a vody

Při použití myčky nádobí v obytném prostředí se obecně spotřebuje méně energie a vody ve srovnání s ručním mytím nádobí.

Neoplachujte nádobí pod tekoucí vodou

Neoplachujte nádobí pod tekoucí vodou, vedlo by to k vyšší spotřebě vody a energie. Z nádobí před vložením pouze oškrábejte větší zbytky jídla.

Vyberte si ekologický mycí prostředek

Přečtěte si na obalu prohlášení o dopadu na životní prostředí!

Použití většího množství mycího prostředku, leštidla a soli může vést k menší účinnosti mytí a zároveň představuje větší zátěž pro životní prostředí.

Spusťte zcela naplněnou myčku nádobí

Šetřete energii a vodu tím, že program spustíte až ve chvíli, kdy bude myčka nádobí plná (viz počet běžných jídelních sad). Pokud myčka nevábně voní, použijte program Oplachování a nádobí opláchněte.

Můžete také použít Proti zápachu program, abyste zabránili zápachu ze špinavého nádobí, které zůstalo v myčce na nádobí.

Spouštějte programy na nízkou teplotu

Pokud je nádobí pouze mírně zašpiněné, můžete u některých programů zvolit nízkou teplotu.

Vyberte mycí program – Eco

Tento program je vhodný pro mytí běžně špinavého nádobí a poskytuje nejlepší efektivitu z hlediska kombinované spotřeby energie a vody. Tento program slouží k posouzení souladu s právními předpisy EU o ekologického designu.

Program mytí nádobí je určen pro efektivní mytí s využitím co nejmenšího množství vody a energie. Program se myje dlouho a při nízké teplotě.

Vyberte volbu – Automatické otevírání dvířek

Lepších výsledků při sušení dosáhnete, pokud použijete volbu Automatické otevírání dvířek, která automaticky otevře dvířka myčky. Před vyložением myčky počkejte, až zazní signál, že program skončil, a nádobí vychladne.

Připojte myčku ke studené vodě

Připojte myčku k přívodu studené vody, pokud je budova vytápěná olejem, elektřinou nebo plynem.

Připojte myčku k teplé vodě

Připojte myčku k přívodu teplé vody (max. 70 °C), pokud je budova vytápěna energeticky úsporným řešením, například dálkovým vytápěním nebo solární či geotermální energií. Připojení na teplou vodu snižuje energetickou spotřebu myčky.

UPOZORNĚNÍ!

Nepřekračuje povolenou teplotu přívodní vody. Určité materiály použité v nádobí nejsou na příliš vysoké teploty stavěné. Viz *Choulostivé nádobí* v kapitole *Naplnění myčky na nádobí*.

Choulostivé nádobí

Pro některé nádobí není mytí v myčce vhodné. To může být z několika důvodů. Některé materiály nejsou odolné proti vysokým teplotám, jiné může poškodit mycí prostředek používaný v myčce.

U ručně vyrobených předmětů, křehkých ozdob, křišťálových/skleněných věcí, stříbra, mědi, cínu, hliníku a plastu dbejte zvýšené opatrnosti. Vždy zkontrolujte, zda nesou označení „Vhodné pro mytí v myčce“.

Nestálé dekorace

V myčce na nádobí se nesmí mýt porcelán s dekorací nanesenou na glazování (dekorace je na dotek drsná).

Křišťál / Sklenice

Při mytí křehkých předmětů vyrobených z křišťálu/skla použijte jemný mycí program Křišťálové sklo. Použijte pouze malé množství mycího prostředku a předměty umístěte do myčky tak, aby se během mytí nedotýkaly.

Použijete-li leštidlo, bude sušení rychlejší a účinnější. Účinnější bude i mytí nádobí, na kterém nezůstane ani skvrnka.

Ručně malované sklo stejně tak i starožitné a velice křehké předměty v myčce na nádobí nemyjte.

Stříbro

Kusy stříbrného a nerezového nádobí nesmí přijít do kontaktu, protože by se na stříbře mohly vytvořit skvrny.

V zájmu zamezení tvorbě rýh a ztrátě lesku oddělte nádobí vyrobené z různých kovů, například stříbrné, nerezové a kovové.

Hliník

Hliník může při mytí v myčce ztratit svůj lesk. Kvalitní hliníkové pánve však v myčce mýt lze, i když svůj lesk částečně ztratí.

Přístroje s lepenou rukojetí

Některé typy lepidel nejsou pro mytí v myčce vhodné. V některých případech se mohou rukojeti uvolnit.

Naplnění má vliv na výsledek

Naplňte pečlivě myčku nádobí pro zajištění co nejlepších výsledků mytí a sušení při co nejmenší spotřebě energie a vody. Umožněte myčce nádobí vyčistit všechny povrchy a zároveň velmi důkladně usušit nádobí.

- Všechny znečištěné plochy nádobí by měly směřovat směrem do myčky a směrem dolů.
- Nádoby by nemělo být vkládáno do sebe ani na sebe.
- Nádoby s dutinami nakloňte (například hrnečky), aby bylo možné provést oplach vodou. Toto je důležité i u plastových předmětů.
- Předměty, které by mohly propadnout košem myčky na nádobí, umístěte do horního koše na příbory.

UPOZORNĚNÍ!

Zkontrolujte, zda se ostříkací ramena mohou volně otáčet.

Naplnění myčky na nádobí

Koše myčky na nádobí

Myčka je vybavena horní přihrádkou na příbory, horním košem a dolním košem s košem na příbory.

Vzhled košů se může v závislosti na uspořádání myčky na nádobí lišit.

Horní přihrádka na příbory

Do horní přihrádky na příbory se vejdou příbory, naběračky, metly, servírovací příbory a podobné nádobí.

Do horního zásobníku na příbory nevkládejte vysoké předměty. Mohly by blokovat horní ostříkovací rameno.

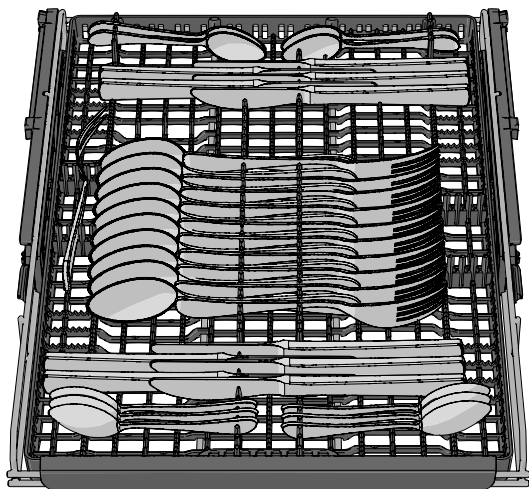

Zdvihání horní přihrádky na příbory

1. Vytáhněte horní přihrádku na příbory.
2. Horní přihrádku na příbory zdvihnete vytažením obou pojistných držadel po stranách.

Snížení horní přihrádky na příbory

1. Ujistěte se, že je horní koš v nejnižší poloze.
2. Vytáhněte horní přihrádku na příbory.
3. Horní přihrádku na příbory spusťte posunutím dvou pojistných držadel po stranách směrem dolů.

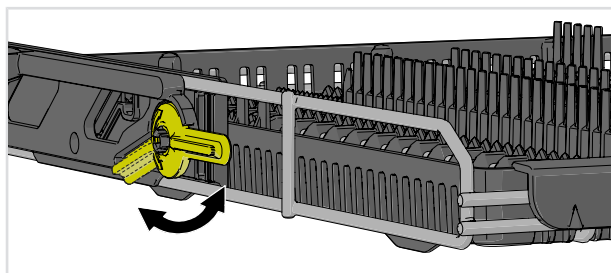

Horní koš

Do horního koše vkládejte sklenice, hrnky, misky, talířky na pečivo a podšálky. Všechny znečištěné plochy nádobí by měly směřovat směrem do myčky a směrem dolů! Sklenice na víno se vkládají do police na sklenice na víno a nože do držáku na nože na pravé straně.

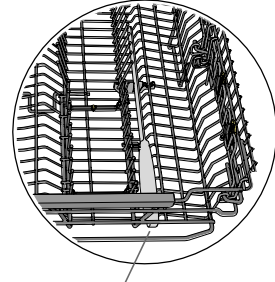
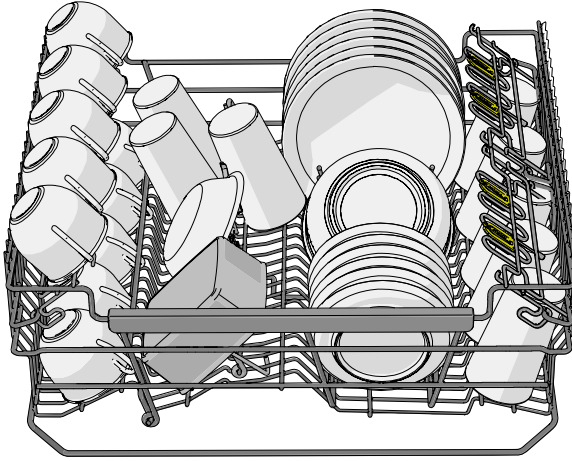

Stojan na nože

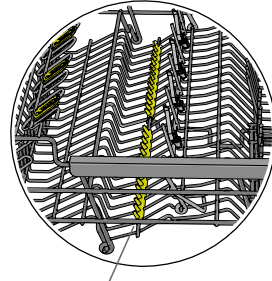
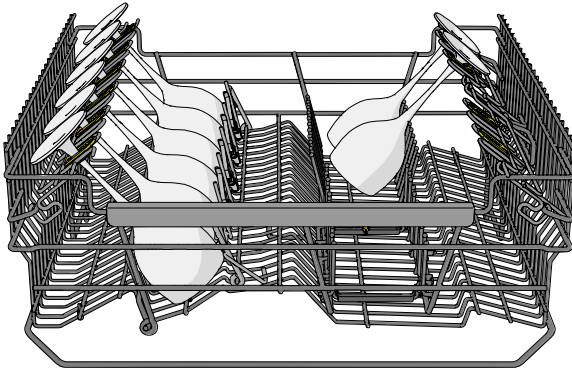

Podpěry sklenic na víno

Naplnění myčky na nádobí

Nastavitelné držáky talířů

Nastavitelné podpěry talířů lze stlačit k sobě tak, aby vyhovovaly nádobí.

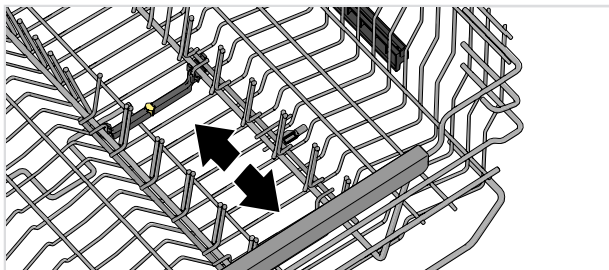

Zvedání horního koše

1. Vytáhněte horní koš.
2. Uchopte horní koš po stranách oběma rukama a zvedněte ho.

Spouštění horního koše

1. Vytáhněte horní koš.
2. Uchopte oběma rukama po stranách horní koš a zatlačte do dvou pojistných rukojetí, abyste horní koš spustili.

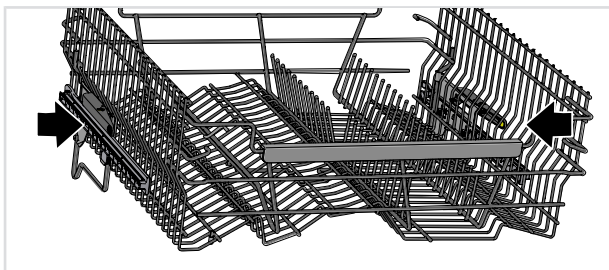

Dolní koš

Do dolního koše vkládejte talíře, servírovací misky, hrnce a příbory (v koši na příbory).

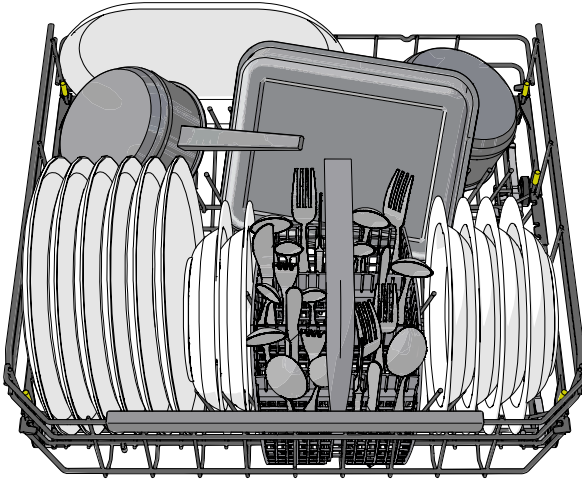

Nastavitelné držáky talířů

Nastavitelné podpěry talířů lze nastavit tak, aby vyhovovaly nádobí. Uvolněte podpěry talířů tak, že je před přemístěním zatlačíte dovnitř. Podpěry talířů lze také sklopit pro snadnější vkládání hrnců a misek.

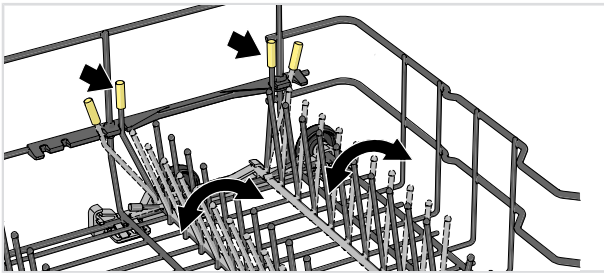

Na zadní straně pravé strany spodního koše mohou být podpěry talířů stlačeny k sobě, aby poskytly více prostoru například pro kameninové nádobí nebo hlubokou pánev.

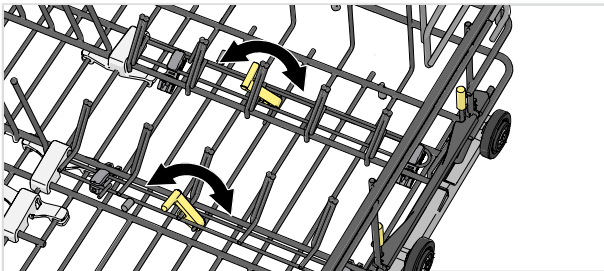

Naplnění myčky na nádobí

Držák na vázy a láhve

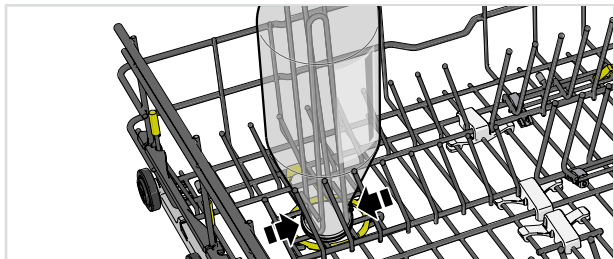

Adaptabilní výkonové zóny

Dvě adaptabilní výkonové zóny myčky lze otevřít ve dvou různých polohách nebo vypnout.

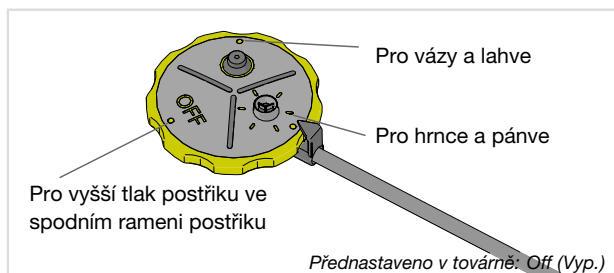

Nechte výkonové zóny otevřené, pokud chcete zvýšit průtok vody, pokud jste například umístili hrnce a pánve nebo vázy a lahve. Výkonové zóny vypněte, pokud chcete větší tlak rozprašování ve spodním rameni postřiku.

Mytí velkých talířů

Spodní koš můžete nastavit pro talíře o průměru 25-31 cm posunutím nastavitelných podpěr talířů a jejich doplňků, abyste zvětšili vzdálenost mezi řadami.

Příslušenství

Je možné koupit i polici na sklenice na víno pro šest vysokých ¹⁾ sklenic na víno. Police pro sklenice na víno je navržena tak, aby zajistila optimální mytí a sušení vysokých sklenic na víno. Police na sklenice na víno se umístí do zadní části spodního koše. Toto příslušenství zakoupíte v místě prodeje myčky.

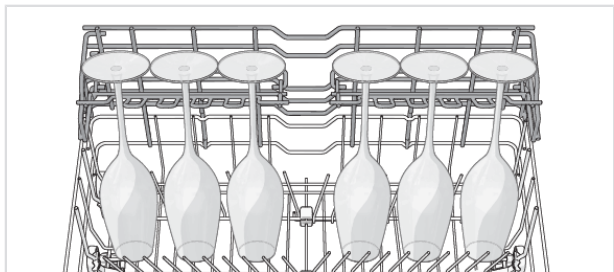

¹⁾ Výška: max 25 cm, Průměr: max 7,5 cm

Koš na příbory

Příbory kromě nožů vkládejte rukojetí směrující dolů a co nejlépe je rozložte. Ujistěte se, že se lžice nedrží pohromadě.

Koš na příbory pokládejte, pokud možno do středu přední části spodního koše, abyste co nejlépe využili mycí účinek speciální ostříkovací zóny, která je mytí příborů přizpůsobena.

VAROVÁNÍ!

Nože a jiné špičaté předměty je nutné uložit vodorovně do speciálních košů myčky na příbory.

Sklápěcí oddíl pro drobné nádobí

Koš na příbory má ve střední části sklápěcí oddíl, určený pro malé náčiní nebo malé součásti (jako např. příslušenství elektrických šlehačů).

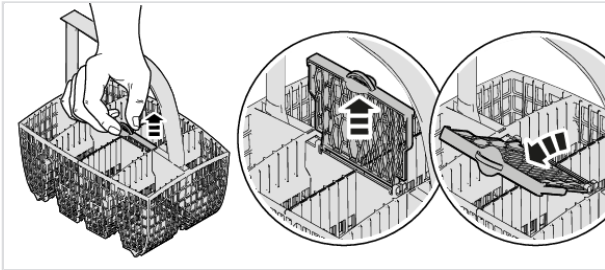

Příslušenství

Zakoupit můžete také mini koš na příbory. Dodatečný koš na příbory je flexibilní a může být rozložen a připojen ke spodnímu koši nebo většímu koši na příbory a může tak vytvořit mimořádně velký koš na příbory. Toto příslušenství je k dispozici tam, kde jste myčku zakoupili.

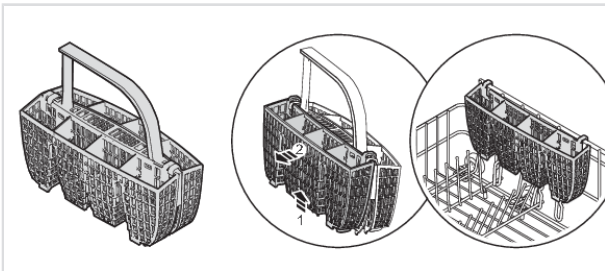

Návod k použití myčky

Přidávání mycího prostředku

Máte dvě možnosti, jak přidávat prostředek na mytí – ruční nebo automatické přidávání. Ohledně aktivování Automatická dávka, naleznete informace v kapitole *Nastavení*. Příhrádka ručního přidávání prostředku na mytí může být použita jako doplněk, i když Automatická dávka je aktivována (například pro mycí prostředek s bělicím prostředkem nebo pokud je příhrádka pro automatické dávkování prázdná).

Dodržujte pokyny na obalu mycího prostředku. Tato myčka na nádobí je vybavena změkčovačem vody, požívejte tedy dávkování mycího a oplachovacího prostředku pro měkkou vodu.

Při použití automatického dávkování prostředku na mytí nádobí nepřidávejte prostředek na mytí do příhrádky ručního přidávání! Příliš mnoho prostředku na mytí nádobí může mít za následek méně účinné mytí nádobí a také větší dopad na životní prostředí.

Příhrádka pro mycí prostředek pro ruční plnění

Prostor pro mycí prostředek musí být během přidavku mycího prostředku suchý.

Pokud se používá práškový nebo tekutý mycí prostředek do myčky, přidejte malé množství prostředku do příhrádky pro prostředek pro předmytí.



UPOZORNĚNÍ!

Používejte pouze mycí prostředky pro myčky na nádobí! Tekutý saponát na nádobí se nesmí používat, protože tvoří pěnu, která brání myčce v efektivním provozu.

Mycí prostředek vše-v-jednom

Na trhu existuje řada mycích prostředků vše-v-jednom. Přečtěte si pozorně návody k těmto výrobkům.

Nastavení TAB aktivujte, pokud použijete mycí prostředek typu „vše v jednom“, který obsahuje leštidlo.

Použití tablet pro myčky se nedoporučuje pro krátké programy (kratší než 75 minut). Použijte raději práškový nebo tekutý mycí prostředek pro myčky na nádobí.

UPOZORNĚNÍ!

Optimálních výsledků při mytí a sušení dosáhnete použitím normálního mycího prostředku se samostatně dávkovaným leštidlem a solí.

Máte-li dotazy týkající se mycího prostředku, obraťte se na jeho výrobce.

Návod k použití myčky



Zapnuto/Vypnuto

Otevřete dveře a stiskněte . Také otevřete vodovodní kohoutek, pokud je zavřený.

Výběr programu

Vždy je předvolen program Eco. Chcete-li zvolit jiný program, opakovaně stiskněte < nebo >, dokud se na displeji neobjeví požadovaný program.

Vyberte si program vyhovující danému typu a míře zašpinění nádobí.

Eco

Tento program je vhodný pro mytí běžně špinavého nádobí a poskytuje nejlepší efektivitu z hlediska kombinované spotřeby energie a vody. Tento program slouží k posouzení souladu s právními předpisy EU o ekologického designu.

Více informací o ekologičtějším mytí získáte v oddíle *Ekologičtější mytí*.

Pro silně znečištěné nádobí s velkým množstvím mastnoty by měl být použit program s vyššími teplotami.

Auto

Myčka umí odhadnout, jak špinavé je nádobí, a podle toho upraví spotřebu a teplotu vody. Po první instalaci se musí program spustit pětkrát, dokud se plně nepřizpůsobí a nepodává nejlepší výsledky.

Pokud je Automatická dávka aktivováno, upraví se také dávkování gelu na mytí nádobí.

Univerzální

Účinný program pro každodenní mytí, který si poradí s mírně zaschlými zbytky. (Tento program není vhodný na připálené jídlo, například na nádobí na pečení.)

Intenzivní

Program s vysokou teplotou pro rozpouštění mastnoty u velmi špinavého nádobí, jako jsou pánve, kastrolky a nádobí na pečení. Pokud toto nádobí myčku zcela nezaplní, můžete přidat talíře apod.

Rychlý pro²⁾

Rychlý a účinný program, který si poradí s mírně zaschlými zbytky. (Tento program není vhodný na připálené jídlo, například pro nádobí na pečení.)

Tato Automatické otevírání dvířek možnost je důležitá pro zajištění nejlepšího výsledku sušení.

²⁾ V kombinaci s Rychlost je program zkrácen (39 minuty).

Návod k použití myčky



S předehřátím (30 min + 20 min)

Mycí program s předehřátím (voda je zahřívána po dobu 30 min) a mytím (nádobí je umýváno po dobu 20 min). Tento program nabízí rychlý mycí program, který může být spuštěn během 180 minut po skončení předehřívání.

Krok 1: Pro spuštění předehřívání zmáčkněte tlačítko ▷ □. Zavřete dvířka. (Během předehřívání vody se ostříhvací ramena otáčí a světelná signalizace stavu svítí červeně.) Počkejte, dokud světelná signalizace stavu nezmění barvu na modrou. Když otevřete dvířka, displej zobrazí „Fáze předehřevu dokončena“ označující možnost spuštění mytí během 180 minut.

Nádobí můžete do myčky vkládat po celou dobu předehřívání. Tento program není určen pro naschlé zbytky. Větší zbytky jídel z nádobí odstraňte ještě před jeho vložením do myčky.

Krok 2: Pro spuštění mytí stiskněte tlačítko ▷ □.



Křišťálové sklo

Šetrný program mytí nádobí s nízkou teplotou pro mytí křehkých předmětů z křišťálu/skla. Nezapomeňte použít malé množství saponátu a nádobí poskládat tak, aby při mytí nebylo ve vzájemném kontaktu. Viz také *Choulostivé nádobí* v oddílu *Naplnění myčky na nádobí*. Tímto programem lze umýt i právě použitý porcelán bez zaschlých zbytků.



Časový program

Program se přizpůsobuje stanovené době mytí nebo času dokončení. U tohoto programu je důležité zvolit celkovou dobu mytí, která odpovídá stupni znečištění nádobí.

Stisknutím ⌚ nastavíte požadovaný čas programu.

0:15-0:45	Mírně zašpiněné nádobí
1:00-1:30	Běžně zašpiněné nádobí
2:00-2:30	Velmi zašpiněné nádobí



Hygiena

Tento program je vhodné použít na nádobí, u kterého jsou zvýšené nároky na hygienu, např. na kojenecké láhve a kuchyňská prkénka. Hlavní mytí i poslední oplachování probíhá při vysoké teplotě.



Plast

Program určený pro mytí plastového nádobí určeného do myček nádobí. Tento program má velmi dlouhý cyklus sušení. Mýt lze také porcelán a sklenice.



Oplachování

Používá se pro oplachování nádobí, zatímco čekáte, než se myčka zcela naplní.



Samočisticí

Samočisticí program pro hygienické čištění mycího prostoru myčky, ostříkovacích ramen a ostříkovacích trubic.

Tento program by měl být spuštěn (bez nádobí ve stroji) s použitím běžného mycího prostředku do myčky nádobí nebo kyseliny citronové – přidejte jej do přihrádky pro ruční přidávání prostředku na mytí nádobí. (Mycí prostředek není s funkcí Automatická dávka dávkován automaticky.) Na trhu jsou k dispozici také speciální čističe myček nádobí. Odstranění usazenin vodního kamene viz *Mycí prostor myčky* v kapitole *Údržba a čištění*.



Spodní polovina

Tento program můžete použít, pokud chcete mýt pouze talíře a přístroje v dolním koši. Mírně zašpiněné nádobí lze umístit také do horního koše.



Horní polovina

Tento program můžete použít, pokud máte pouze hrnky a sklenice, které se musí mýt v horním koši. Mírně zašpiněné nádobí lze umístit také do dolního koše.

72h

Proti zápachu³⁾

Tento program zabírá zápachu ze špinavého nádobí, které zůstalo v myčce na nádobí. Aktivuje se pouze ventilátor myčky (v pravidelných intervalech po dobu 72 několika hodin).



Vyberte režim programu

Stisknutím  procházejte dostupné programové režimy. Symbol je u dostupných programových režimů slabě osvětlen a po aktivaci programového režimu svítí jasněji. (Programové režimy, které můžete vybrat, se u jednotlivých programů liší.)

►► Rychlost

Doba programu je zkrácena, ale myčka spotřebovává více energie.

Zelený

Myčka používá méně energie a vody.

Noční

Nižší hladina hluku během mycího programu. Doba programu je prodloužena.

Intenzivní

Vyšší teplota rozpouští masnotu na hodně zašpiněném nádobí, ale myčka spotřebovává více energie a vody. Doba programu je prodloužena.

UV čištění

Voda v závěrečném oplachu je dezinfikována UV světlem a teplem, aby se zneškodnily mikroorganismy. Myčka spotřebovuje více energie a doba programu se prodlužuje.

³⁾ Aktivujte *Kontrola zápachu* v myčce na nádobí *Nabídka nastavení*. Viz *Nastavení kapitola*.

Návod k použití myčky

Vyberte volby

Dostupné možnosti jsou slabě osvětlené. Vyberte možnosti (☐, ☑) pro jejich aktivaci. Možnosti po aktivaci svítí jasněji. (Možnosti, které můžete vybrat, se v jednotlivých programech liší.)

☐ Automatické otevírání dvířek

Dvířka myčky se automaticky otevřou, což zkrátí dobu programu a zlepší výsledky sušení. Před vyložení myčky počkejte, až zazní signál, že program skončil, a nádobí vychladlo.

Doba schnutí u možnosti Automatické otevírání dvířek se liší (od 5 minut až po 90 minuty) v závislosti na modelu, programu a teplotě konečného oplachování.

Volba Automatické otevírání dvířek je u některých programů vybraná dopředu.

UPOZORNĚNÍ!

Nejlepších výsledků se dosáhne tehdy, pokud dvířka nebudete zavírat dřív, než doběhne fáze sušení a spotřebič se automaticky vypne.

⚠ VAROVÁNÍ!

Dvířka myčky nádobí nesmí být zablokována ani zavřená, pokud se otevírají automaticky. Mechanismus zavírání dvířek by se tím mohl poškodit. Počkejte 5 minut, než zavřete dvířka.

☑ Odložený start

Pokud zvolíte Odložený start, myčka se spustí 1 až 24 hodin po stisknutí tlačítka ▷ ☐ a zavření dvířek.

1. Jedním stisknutím ☑ aktivujete program Odložený start. Několikrát stiskněte nebo podržte tlačítko pro nastavení požadovaného počtu hodin.
2. Stiskněte ▷ ☐ a zavřete dvířka. Časovač spustí odpočet a myčka se spustí podle zvoleného odkladu.

Chcete-li volbu Odložený start zrušit, otevřete dvířka a stiskněte a podržte ▷ ☐ po dobu tří sekund.

▷ ☐ Start/Stop

Stiskněte ▷ ☐, dokud displej nezobrazí „Program byl spuštěn, zavření dvířek“. To značí, že je myčka připravena ke spuštění. Řádně zavřete dvířka, jinak myčka nespustí.

Pokud se myčka nespustí nebo se dvířka nezavřou do 2 minut od posledního stisknutí ovládacího panelu, stroj se vypne.

Chcete-li myčku na dálku spustit, viz kapitola *ConnectLife*.

Zastavení nebo změna programu

Pokud chcete změnit program po spuštění myčky, otevřete dvířka a stiskněte a na tři sekundy podržte tlačítko ▷ ☐. Pokud se víko dávkovače mycího prostředku otevřelo, přidejte mycí prostředek. Potom zvolte nový program, stiskněte ▷ ☐ a zavřete dvířka.

Zbývajícím časem

Jakmile vyberete program, režim programu a příslušné volby, zobrazí se čas, jak dlouho program naposledy trval.

Světelná signalizace stavu

Světelná signalizace stavu ve spodní části myčky poskytuje informace pomocí tří barev.

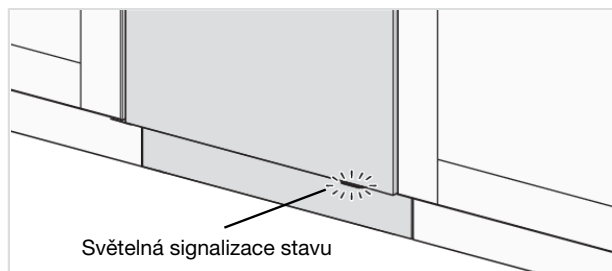

Modrá – Přidat další nádobí

Program je spuštěn, ale stále můžete přidávat další nádobí.

Červená – Nepřidávat nádobí

Neměli byste přidávat další nádobí (hrozí zhoršení kvality mytí).

Zelená – Vyndat nádobí

Mycí program je ukončen. Světelná signalizace stavu zůstane aktivní pro dobu 15 minut.

Blikající červená

Blikající kontrolka značí, že během programu došlo k otevření dvířek. Pokud bliká v době, kdy jsou dvířka zavřená, znamená to, že se vyskytla chyba. Viz oddíl *Řešení problémů*.

Bliká modře/zeleně

Stavová kontrolka bliká modře/zeleně, což znamená, že je aktivováno spuštění na dálku.

Pokud potřebujete přidat další nádobí ⁴⁾

Otevřete dvířka. Myčka se automaticky zastaví. Přidejte nádobí a zavřete dvířka. Myčka bude po chvíli pokračovat v chodu programu.

Pokud byl program mytí nádobí spuštěn na dálku, přerušovaný program bude pokračovat, jakmile se dvířka zavřou. Myčku můžete sledovat pomocí *ConnectLife* aplikace a program na dálku zastavit, i když jej nebudete moci znovu na dálku spustit.

Výpadek proudu

Pokud je myčka vypnuta z důvodu výpadku napájení, když byl spuštěn program mytí nádobí, program pokračuje i po obnovení napájení. Pokud je napájení přerušeno během sušení, program se přeruší.

Pokud byl program mytí nádobí spuštěn na dálku a neskončil, program bude pokračovat, jakmile bude napájení obnoveno. Myčku můžete sledovat pomocí *ConnectLife* aplikace a zastavit program na dálku, i když jej nebudete moci znovu na dálku spustit.

Dvířka lze otevřít ručně, pokud myčka není připojena k elektrické síti. Uchopte dvířka na obou stranách nahore a vytáhněte je přímo ven.

Pokud během sušení otevřete dvířka na více než 2 minuty, program se přeruší.

⁴⁾ Neměli byste nakládat více nádobí, pokud je stavová kontrolka červená.

Návod k použití myčky

Po ukončení programu

Konec programu signalizuje jedno krátké pípnutí bzučáku. Kapitola *Nastavení* popisuje, jak tuto funkci změnit.

Konec programu je rovněž signalizován změnou barvy světelné signalizace stavu na zelenou.

Jakmile se dvířka myčky otevřou a program je dokončen, na displeji se objeví „Program dokončen“.

Myčka se automaticky vypne po dokončení programu. Vypněte vodovodní kohoutek po každém použití (pokud to vyžaduje vaše pojišťovna).

Nejlepší výsledky sušení

- Myčku zcela naplňte.
- Nádoby s dutinami nakloňte (například hrnečky), aby bylo možné provést oplach vodou. Toto je důležité i u plastových předmětů.
- Doplňte leštidlo nebo zvyšte nastavení jeho dávkování.
- Aktivujte volbu Automatické otevírání dvířek.
- Nádobí nechte před vyjmutím z myčky zchladnout.

Vyndání nádobí z myčky

Horký porcelán je křehčí. Než nádobí vyndáte, nechte jej vychladnout v myčce na nádobí.

Nejprve vyložte spodní koš, aby se zamezilo stékání vody z horního koše na nádobí ve spodním koši.

Programy	Režim programu/Volba	Počet předmytí	Hlavní mytí	Počet oplachování	Finální oplachování	Hodnoty spotřeby 1)				Spotřeba vody (liter)
						Studená voda 2)		Teplá voda 3)		
						Doba mytí nádobí (cca h:min)	Spotřeba energie (příbl. kWh)	Doba mytí nádobí (cca h:min)	Spotřeba energie (příbl. kWh)	
Eco 4)	5)		49 °C	2	47 °C	3:15	0,64	3:05	0,3	9,2
Auto	5)	1-2	50-65 °C	2-3	60 °C	2:10-3:10	0,9-1,4	1:50-2:50	0,6-1,0	11,5-18,5
Univerzální	5)	1	60 °C	2	60 °C	2:40	1,1	2:20	0,7	12,5
Intenzivní		2	70 °C	2	70 °C	2:50	1,6	2:30	1,2	16,0
Rychlý pro S předehtím	5)		60 °C	3	65 °C	0:59	1,1	0:59	0,7	14,5
Křišťálové sklo			65 °C	2	55 °C	0:30+0:20	0,9	0:20+0:20	0,6	9,5
Časový program		0-2	45 °C	2	50 °C	1:40	0,7	1:20	0,4	10,0
Hygiena			<65 °C	2	<65 °C	0:15-2:30	0,3-1,4	0:15-2:30	0,2-1,0	10,0-16,5
Plast	5)	1	70 °C	2	70 °C	1:05	1,3	0:45	0,9	10,5
Oplachování			55 °C	2	68 °C	2:30	1,2	2:10	0,8	13,0
Samočisticí				1		0:07	0,01	0:07	0,01	3,5
Spodní polovina		1	70 °C	2	70 °C	1:05	1,0	0:45	0,6	10,0
Horní polovina		1	65 °C	2	60 °C	2:10	1,1	1:50	0,7	13,0
Protí zápachu		1	65 °C	2	60 °C	2:10	1,1	1:50	0,7	13,0
						72:00	0,2	72:00	0,2	

1) Hodnoty spotřeby jsou velmi závislé na teplotě přívodní vody, okolní teplotě, velikosti náplně, zvolených funkcích a dalších faktorech. Hodnoty pro Eco program jsou přesné, jiné jsou pouze orientační.

2) Přípolka studené vody, příbl. 15 °C.

3) Přípolka teplé vody, příbl. 60 °C.

4) Tento program je vhodný pro mytí běžné špinavého nádobí a poskytuje nejlepší efektivitu z hlediska kombinované spotřeby energie a vody. Tento program slouží k posouzení souladu s právními předpisy EU o ekologickém designu.

5) Automatické otevírání dveří

ConnectLife

ConnectLife je platforma pro chytrou domácnost, která propojuje lidi, zařízení a služby. Aplikace ConnectLife obsahuje pokročilé digitální služby a bezstarostná řešení, která uživatelům umožňují sledovat a ovládat spotřebiče, přijímat upozornění prostřednictvím svého smartphonu a aktualizovat software (podporované funkce se liší v závislosti na vašem zařízení a vašem regionu/státu).

K připojení chytrého telefonu potřebujete domácí Wi-Fi síť (podporována je pouze síť 2,4 GHz) a chytrý telefon s aplikací ConnectLife.



Chcete-li si aplikaci ConnectLife stáhnout, naskenujte QR kód nebo vyhledejte ConnectLife ve svém oblíbeném obchodě s aplikacemi.

1. Nainstalujte si aplikaci ConnectLife a vytvořte si účet.
2. V aplikaci ConnectLife přejděte do nabídky *Přidejte zařízení* a vyberte příslušný typ zařízení. Poté naskenujte QR kód (najdete ho na typovém štítku zařízení; můžete také ručně zadat číslo AUID/SN).
3. Aplikace vás pak provede celým procesem připojení zařízení k vašemu chytrému telefonu.
4. Po úspěšném připojení můžete zařízení ovládat na dálku přes mobilní aplikaci.

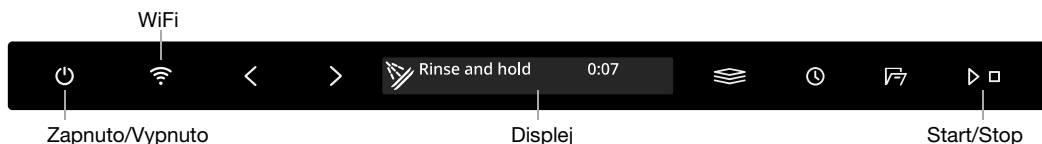

Připojení k síti a spárování

Připojte myčku k bezdrátové síti a spárujte ji se svým chytrým telefonem/tabletem. (To lze také provést na myčce Nabídka nastavení.)

- V aplikaci ConnectLife přejděte do nabídky *Přidejte zařízení* a vyberte příslušný typ zařízení. Poté naskenujte QR kód (najdete ho na typovém štítku zařízení; můžete také ručně zadat číslo AUID/SN).
- Otevřete dvířka myčky a stiskněte ☺.
- Na ovládacím panelu myčky: Stisknutím aktivujete modul WiFi.
- Na ovládacím panelu myčky: Stisknutím a podržením na 3 sekundy spustíte *Nastavení připojení*.

Symbol sítě na displeji

Blikání 0,5 s zap/vyp

Myčka nádobí je připravena k připojení k bezdrátové síti nebo spárována s chytrým telefonem/tabletem.

Blikání 1,0 s zap/vyp

Myčka je připojena k vaší bezdrátové síti.

Rozsvícení

Myčka je připojena k bezdrátové síti a cloudu.

Dálkové ovládání myčky

Symbol sítě myčky se zobrazí na displeji, když je myčka spárována s chytrým telefonem/tabletem. Pomocí *ConnectLife* aplikace můžete sledovat myčku nádobí a měnit nastavení.

📶 Spuštění myčky na dálku

Chcete-li myčku na dálku spustit, stiskněte 📶. Dálkový start aktivoványse objeví na displeji myčky. Zavřete dvířka. Stavová kontrolka bude pomalu blikat modře/zeleně, což znamená, že je aktivováno spuštění na dálku.

V aplikaci *ConnectLife* vyberte a spusťte program.

Pokud se dvířka nezavřou do 2 minut, stroj se vypne.

UPOZORNĚNÍ!

Myčku lze vždy používat bez aplikace. Po stisknutí ovládacího panelu myčky se příkazy z aplikace *ConnectLife* na 10 sekund zablokují.

Spárování více zařízení

Spárujte s myčkou více zařízení/uživateli. (To lze také provést i z myčky Nabídka nastavení.)

- V aplikaci *ConnectLife* přejděte do nabídky *Přidejte zařízení* a vyberte příslušný typ zařízení. Poté naskenujte QR kód (najdete ho na typovém štítku zařízení; můžete také ručně zadat číslo AUID/SN).
- Otevřete dvířka myčky a stiskněte ☹.
- Na ovládacím panelu myčky: Stisknutím a podržením 📶 na 4 sekundy spustíte *Přidat zařízení*.

Připojení WiFi Vyp. / Připojení WiFi Zap.

Po připojení myčky k místní síti můžete zvolit *Připojení WiFi Vyp.* pro vypnutí připojení. Vyberte *Připojení WiFi Zap.* chcete-li se znovu připojit ke stejné síti. (To lze také provést z myčky Nabídka nastavení.)

- Na ovládacím panelu myčky: Stisknutím a podržením 📶 na 8 sekund vyberte *Připojení WiFi Vyp.*. Krátkým stisknutím 📶 znovu vyberete *Připojení WiFi Zap.* .

Odebrat všechna zařízení



Odeberte všechna připojená zařízení/uživatele. (To lze také provést z myčky Nabídka nastavení.)

- Na ovládacím panelu myčky: Stiskněte a držte 📶, dokud se *Přidat zařízení* nezobrazí na displeji. Jakmile začne odpočítávání, stiskněte a podržte 📶 po dobu 3 sekund. *Odebrat všechna zařízení* označuje, že všechna zařízení/uživateli byli vymazáni.

Máte otázky? Navštivte nás na www.connectlife.io nebo nás kontaktujte na hello@connectlife.io.

Nastavení

Otevřete dvířka a stiskněte .

Chcete-li otevřít Nabídka nastavení myčky, stiskněte < nebo > dokud  Nabídka nastavení se nezobrazí na displeji a potvrďte výběr pomocí .

Chcete-li opustit Nabídka nastavení myčky, vyberte Konec a potvrďte svůj výběr pomocí .





Volba nastavení

Potvrzení nastavení

Nastavení	Alternativy
1. Jazyk	Můžete si zvolit jazyk použitý na displeji.
2. Síť Stav WiFi	Aktuální Stav WiFi je zobrazen na displeji. Připojte myčku k bezdrátové síti, abyste mohli myčku dálkově ovládat pomocí <i>ConnectLife</i> aplikace.
Připojení WiFi	<i>Zap./Vyp.</i> Po připojení myčky k místní síti můžete zvolit <i>Připojení WiFi Vyp.</i> pro deaktivaci připojení. Vyberte <i>Připojení WiFi Zap.</i> chcete-li se znovu připojit ke stejné síti.
Nastavení připojení	Připojte myčku k bezdrátové síti a spárujte ji se svým chytrým telefonem/tabletem. <ul style="list-style-type: none">• V aplikaci <i>ConnectLife</i> přejděte do nabídky <i>Přidejte zařízení</i> a vyberte příslušný typ zařízení. Poté naskenujte QR kód (najdete ho na typovém štítku zařízení; můžete také ručně zadat číslo AUID/SN).• Vyberte <i>Nastavení připojení</i>.
Přidat zařízení	Spárujte s myčkou více zařízení/uživatelu. <ul style="list-style-type: none">• V aplikaci <i>ConnectLife</i> přejděte do nabídky <i>Přidejte zařízení</i> a vyberte příslušný typ zařízení. Poté naskenujte QR kód (najdete ho na typovém štítku zařízení; můžete také ručně zadat číslo AUID/SN).• Vyberte <i>Přidat zařízení</i>.
Odebrat všechna zařízení	Vyberte <i>Odebrat všechna zařízení</i> , chcete-li odebrat všechna připojená zařízení/uživatele.
Tovární nastavení WiFi	Vyberte <i>Tovární nastavení WiFi</i> , chcete-li obnovit výchozí tovární nastavení.
Konec	Vyberte <i>Konec</i> , chcete-li ukončit menu pro Síť, stiskněte  .

Nastavení	Alternativy	
3. Vyberte programy	Eco Zap./Vyp. Auto Zap./Vyp. Univerzální Zap./Vyp. Intenzivní Zap./Vyp. Rychlý pro Zap./Vyp. S předehřátím Zap./Vyp. Křišťálové sklo Zap./Vyp. Časový program Zap./Vyp. Hygiena Zap./Vyp. Plast Zap./Vyp. Oplachování Zap./Vyp. Samočisticí Zap./Vyp. Spodní polovina Zap./Vyp. Horní polovina Zap./Vyp. Proti zápachu Zap./Vyp.	Programy mohou být v nabídce zobrazeny nebo skryty. Vyberte si mezi Zap. a Vyp.. (Eco nelze v nabídce skrýt.)
4. Automatický dětský zámek	Zap./Vyp.	Nastavení Automatický dětský zámek můžete aktivovat, abyste zabránili dětem ve spuštění myčky. Chcete-li nastavení Automatický dětský zámek dočasně deaktivovat nebo aktivovat, stiskněte a podržte < a  po dobu tří sekund.
5. Zobrazení: Logotyp	Zap./Vyp.	Nastavení skrytí loga zobrazeného na displeji.
6. Zobrazení: Jas	1/2/3/4	Pro nastavení jasu displeje.
7. Hlasitost zpětné vazby	0/1/2/3	Pípnutí potvrzuje, že byl stisknut ovládací panel.
8. Hlasitost oznámení	0/1/2/3	Zvuková signalizace označuje konec mycího programu. <i>Chybová hlášení jsou vždy doprovázena hlasitou signalizací.</i>
9. Leštidlo	0/1/2/3/4/5	Nastavení dávkování leštidla. Zásobník leštidla lze nastavit na hodnoty od 0 (Vypnuto) do 5 (Vysoké dávkování). Zvyšte dávku oplachovacího prostředku: <ul style="list-style-type: none"> • Pokud jsou na nádobí stopy po vodě. Snižte dávku oplachovacího prostředku: <ul style="list-style-type: none"> • Pokud se na nádobí tvoří lepkavý bílý/modrý povlak. • Pokud se na nádobí tvoří proužky. • Hromadění pěny. Pokud máte měkkou vodu, měl by se oplachovací prostředek ředit vodou v poměru 1:1.

Nastavení

Nastavení	Alternativy	
10. Tvrdost vody	0/1/2/3/4/5/6/7/8/9	<p>Nastavení změkčovače vody. Zvolte nastavení podle tvrdosti přiváděné vody. Je důležité, aby toto nastavení bylo provedeno správně!</p> <p>Viz <i>Tvrdost vody</i> v kapitole <i>Před prvním mytím</i>.</p> <p>Pro přívod vody s tvrdostí nad 5 °dH (9 °fH / 6 °eH / 0,9 mmol/l), doplňte sůl.</p> <p><i>Pro přívod vody s tvrdostí nižší než 6 °dH (10 °fH / 7 °eH / 1,0 mmol/l) vyberte 0. Změkčovač vody je deaktivován a není třeba přidávat sůl.</i></p>
11. TAB (Mycí prostředek vše-v-jednom)	Zap./Vyp.	<p>Nastavení aktivujte, pokud použijete mycí prostředek typu „vše v jednom“, obsahuje leštidlo. (Platí také pro mycí gel na mytí nádobí pro automatické dávkování, který obsahuje oplachovací prostředek.)</p> <p>Toto nastavení snižuje dávkování leštidla a ovlivňuje to, jak často se zabudovaný změkčovač regeneruje.</p>
12. Automatická dávka	<i>Vyp., 15-40 ml</i>	<p>Toto nastavení aktivujte, pokud chcete použít automatické dávkování prostředku na mytí nádobí.</p> <p><i>Přesné dávkování závisí na tom, který program je spuštěn. U Auto programu závisí dávkování také na tom, jak špinavé je nádobí.</i></p>
13. Super oplachování	Zap./Vyp.	<p>Funkce Super oplachování oplachne nádobí ještě dvakrát.</p> <p>Doba programu se prodlužuje a myčka spotřebuje více energie a vody.</p> <p><i>Aktivováno v následujících programech:</i></p> <ul style="list-style-type: none"> <i>Univerzální</i> <i>Intenzivní</i> <i>Rychlý pro</i> <i>Hygiéna</i> <i>Plast</i> <i>Spodní polovina</i> <i>Horní polovina</i>
14. Stisknutím otevřete	Zap./Vyp.	<p>Dvířka myčky lze otevřít bez klíčky.</p>
15. Vnitřní světlo při vypnutí	Zap./Vyp.	<p>Zvolte, zda má být zapnuto osvětlení interiéru myčky, když je myčka vypnutá a jsou otevřená dvířka. (Pokud je  zapnutý, osvětlení interiéru myčky se vždy při otevření dvířek rozsvítí.)</p>
16. Kontrola zápachu	Zap./Vyp.	<p>Když je Kontrola zápachu aktivován,  Proti zápachu lze vybrat z tabulky programů.</p>

Nastavení	Alternativy	
17. Údaj chyby		Jakékoli chybové hlášení. <i>Při kontaktování servisního oddělení můžete být požádáni o sdělení posledních chybových hlášení.</i>
18. Tovární nastavení		Obnoví všechna výchozí tovární nastavení. Vyberte Tovární nastavení a stiskněte ▷ □.
19. Konec		Chcete-li ukončit Nabídka nastavení myčky, vyberte Konec a stiskněte ☰.

Údržba a čištění

✱ Doplňte leštidlo

Pokud je třeba doplnit oplachovací prostředek, rozsvítí se na displeji symbol.

Viz oddíl *Před prvním mytím*.

⌘ Doplňte sůl

Pokud je třeba doplnit sůl, rozsvítí se na displeji symbol.

Viz oddíl *Před prvním mytím*.

💧 Doplňte automatickou dávku

Když je třeba doplnit gel na mytí nádobí, na displeji se zobrazí symbol . (Programy 1-2 můžete spustit, než bude přihrádka zcela prázdná.)

Viz oddíl *Před prvním mytím*.

Vyčistěte přihrádku pro automatické dávkování

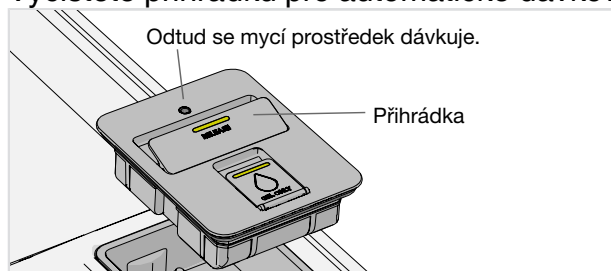

1. Přihrádku lze pro čištění a doplňování vyjmout.
2. Zkontrolujte, zda není dávkovací otvor zablokován. Vyčistěte prostor horkou vodou.

UPOZORNĚNÍ!

Důležité - znovu přihrádku zasuňte. Myčka nesmí být používána bez přihrádku pro automatické dávkování na svém místě!

Vyčistěte filtry

Hrubý filtr

Hrubý filtr zachycuje větší zbytky jídla, které neprojdou přes vypouštěcí čerpadlo. Hrubý filtr vyprázdnějte podle potřeby. Čistěte v pravidelných intervalech podle toho, jak často myčku používáte.

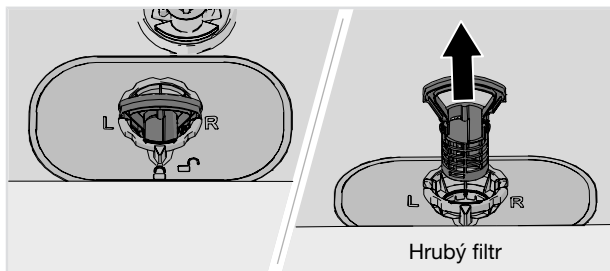

1. Zvedněte hrubý filtr pomocí držadla.
2. Vyprázdněte filtr.
3. Namontujte hrubý filtr. Stiskněte ho dolů, dokud nezapadne na místo.

Jemný filtr

Zbytky, které se nahromadí na jemném filtru, se během každého mytí automaticky opláchnou. Jemný filtr v případě potřeby vyčistěte. Čistěte v pravidelných intervalech podle toho, jak často myčku používáte.

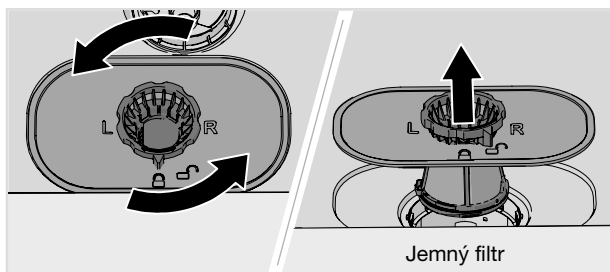

1. Otočte zajišťovacím kroužkem proti směru hodinových ručiček a zvedněte jemný filtr přímo nahoru.
2. Vyčistěte filtr.
3. Namontujte jemný filtr a otočte zajišťovací kroužek ve směru hodinových ručiček do polohy stop. Zkontrolujte, zda okraje správně těsní.

Nezapomeňte namontovat hrubý filtr!

UPOZORNĚNÍ!

Na výsledky mytí může mít vliv nesprávná montáž filtrů. Bez namontovaných filtrů se myčka nesmí používat!



Čištění ostříkovacích ramen

Otvory a ložisko se někdy mohou zablokovat. Veškeré zbytky odstraňte pomocí jehly nebo ostrého předmětu. Ostříkovací ramena mají otvory i na spodní straně.

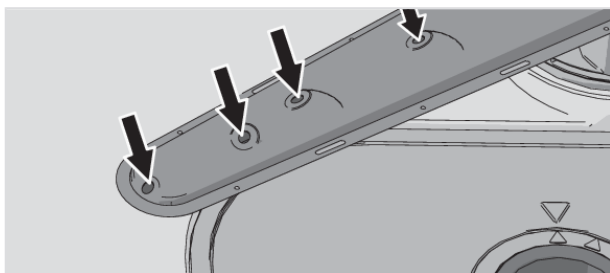

Čištění si můžete usnadnit odmontováním ostříkovacích ramen. Nezapomeňte je poté řádně namontovat zpět na místo.

Horní ostříkovací rameno

- Vytáhněte horní zásobník na příbory. Zatlačte nahoru na horní ostříkovací rameno a otáčejte jím doleva, čímž jej uvolníte.

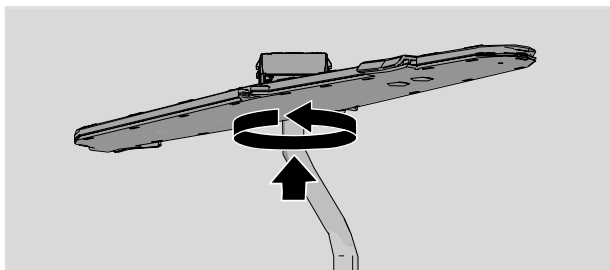

Horní ostříkací rameno

- Vytáhněte horní koš.
- Otáčením doleva odšroubujte ložiska ostříkovacího ramene, abyste mohli ostříkovací rameno z horního koše vyjmout.

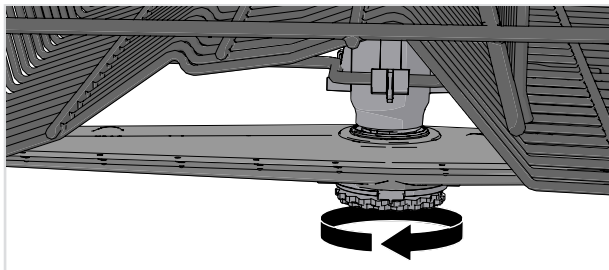

Dolní ostříkací rameno

- Dolní ostříkací rameno uvolníte tak, že jej vytáhnete přímo vzhůru.

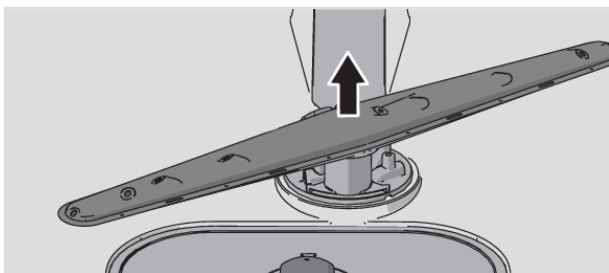

Vyčistěte vnější stranu myčky

Dvířka a těsnění dvířek

Otevřete dvířka. Boky dvířek a těsnění dvířek pravidelně čistěte navlhčeným hadříkem. Očistěte těsnění dvířek na dolním předním okraji myčky nádobí pomocí kartáče na nádobí.

Ovládací panel

Udržujte ovládací panel v čistotě. V případě potřeby jej setřete suchým nebo navlhčeným hadříkem. Nepoužívejte čisticí produkty – mohly by poškrábat povrch.

Spusťte samočištění

Mycí prostor myčky

Mycí prostor myčky je vyroben z nerezové oceli a během normálního používání se čistí (při pravidelném používání).

Pokud používáte tvrdou vodu, může se v myčce usazovat vodní kámen. Pokud k tomu dojde, spusťte program Samočištění se dvěma lžícemi kyseliny citrónové v přihrádce pro mycí prostředek pro ruční plnění (myčka je bez nádobí). Na trhu se prodávají i speciální čističe myčky nádobí.

Odstranění ucpání

Odblokování vypouštěcího čerpadla

Pokud myčka i po skončení programu stále obsahuje vodu, může být vypouštěcí čerpadlo ucpané, což způsobí chybové hlášení Závada vypouštění vody nebo Závada vypouštěcího čerpadla BLCD.

1. Vypněte zařízení pomocí \odot a vytáhněte zástrčku ze zásuvky.
2. Vyměňte hrubý filtr a jemný filtr.
3. Vyberte vodu z mycího prostoru myčky.
4. Chcete-li zkontrolovat vypouštěcí čerpadlo, odstraňte žlutou zářezku vypouštěcího čerpadla vpravo ve spodním odtoku. (V případě potřeby použijte kleště.)
5. Rukou otočte kolečkem čerpadla za zářezkou vypouštěcího čerpadla. Opatrně odstraňte všechny ostré předměty, jako např. sklo.
6. Zářezku vypouštěcího čerpadla vraťte na místo spolu s jemnými a hrubými filtry.
7. Zapojte spotřebič do zásuvky.

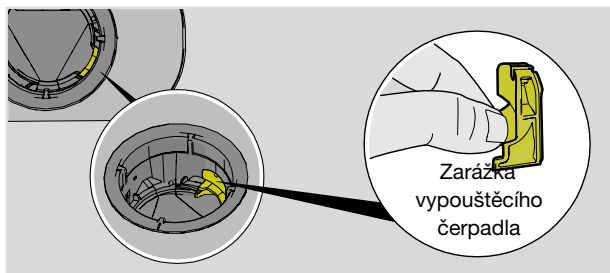

UPOZORNĚNÍ!

Nezapomeňte vrátit na místo zářezku vypouštěcího čerpadla.

Odblokování filtru přívodní hadice

Pokud přívodní voda obsahuje drobné částičky, může dojít k ucpání filtru přívodní hadice, což má za následek chybové hlášení Závada přívodu vody.

1. Vypněte zařízení pomocí \odot a vytáhněte zástrčku ze zásuvky.
2. Zastavte přívod vody.
3. Odšroubujte přívodní hadici.
4. Opatrně odstraňte vnější filtr z přívodní hadice a vyčistěte jej.
5. Filtr vyměňte vraťte a zkontrolujte správné umístění těsnění.
6. Přívodní hadici důsledně zašroubujte zpátky na místo.

7. Zapojte myčku do zásuvky a zapněte přívod vody. Nechte chvíli ustáit tlak a zkontrolujte, zda jsou spoje vodotěsné.

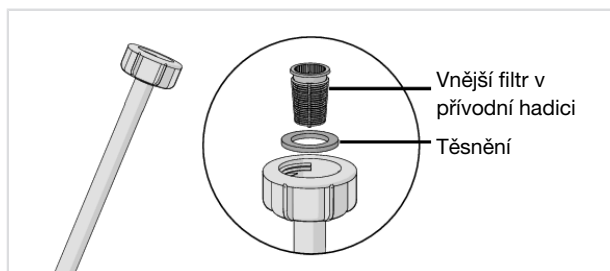

Skladování v zimě/Přeprava

Myčku skladujte při teplotách nad bodem mrazu a nepřepravujte ji na dlouhé vzdálenosti ve velmi chladném počasí. Myčku přepravujte ve svislé poloze nebo položenou zadní stranou dolů.

S předními rohy myčky zacházejte opatrně, aby se neohýbaly, jelikož to může ovlivnit otevírání dvířek.

Před přepravou použité myčky nádoby nebo před jejím delším skladováním musí být ze stroje nejprve odstraněna voda. Spusťte program Samočištění.

Řešení problémů

Chybová hlášení		Řešení
F10	Přeplnění vodou 1	Odblokování vypouštěcího čerpadla. Viz kapitola <i>Údržba a čištění</i> . Pokud problém přetrvává, obraťte se na nejbližší servisní středisko.
F11	Závadavypouštění vody	Viz „V myčce zůstává voda“ v části „Problém“ v tabulce níže. Pokud problém přetrvává, obraťte se na nejbližší servisní středisko.
F12	Závada přívodu vody 1	Zkontrolujte, zda je vodovodní kohoutek otevřen. Zkontrolujte, zda vnější filtr na přívodní hadici není ucpaný. Viz <i>Odblokování filtru přívodní hadice</i> v kapitole <i>Údržba a čištění</i> . Pokud problém přetrvává, zavolejte servisní oddělení.
F40	Netěsnost vstupníhoventilu	Uzavřete vodovodní kohoutek a obraťte se na nejbližší servisní středisko.
F41	Závada topného tělesa 1	Uzavřete vodovodní kohoutek. Vymějte zástrčku ze zásuvky a obraťte se na nejbližší servisní středisko.
F45	Závada rozdělovacího ventilu	Obraťte se na nejbližší servisní středisko.
F52	Závada hladiny vody	Vyčistěte hrubý a jemný filtr. Zkontrolujte, zda vnější filtr na přívodní hadici není ucpaný. Pokud problém přetrvává, zavolejte servisní oddělení.
F54	Přeplnění vodou 2	Uzavřete vodovodní kohoutek a obraťte se na nejbližší servisní středisko. Aby nedošlo k úniku vody mimo myčku, nevytahujte zástrčku ze zásuvky, dokud nebude vodovodní kohoutek na přívodním potrubí vypnut!
F56	Závada oběhového čerpadla	Obraťte se na nejbližší servisní středisko.
F67	Závada přívodu vody 2	Zkontrolujte, zda je vodovodní kohoutek otevřen. Zkontrolujte, zda vnější filtr na přívodní hadici není ucpaný. Viz <i>Odblokování filtru přívodní hadice</i> v kapitole <i>Údržba a čištění</i> . Pokud problém přetrvává, zavolejte servisní oddělení.
F68	Závada vypouštěcího čerpadla BLCD	Viz „V myčce zůstává voda“ v části „Problém“ v tabulce níže. Pokud problém přetrvává, obraťte se na nejbližší servisní středisko.



Chybové hlášení vymažete stiskem libovolného tlačítka.

Obecné informace

Problém	Možné příčiny	Řešení
Ovládací panel při stisknutí nereaguje.	Stiskli jste ovládací panel příliš brzy po otevření dvířek.	Chvíli počkejte a zkuste to znovu.
	Dětský zámek nebo Automatický dětský zámek je aktivováno.	Viz oddíl <i>Bezpečnostní pokyny</i> .
	Dvířka jsou zavřená.	Otevřete dvířka. Ovládací panel reaguje na použití pouze, pokud jsou dvířka otevřená.
	Nečistoty na ovládacím panelu.	Otřete tlačítka suchým nebo lehce navlhčeným hadříkem.
	Ovládací panel vyžaduje kalibraci.	Zastavte přívod vody. Vytáhněte zástrčku ze zásuvky a počkejte 60 sekund. Poté zapojte spotřebič zpět do zásuvky ve zdi a otevřete vodovodní kohoutek.
Nelze zavřít dvířka.	Koše nejsou správně umístěné.	Zkontrolujte, zda jsou koše správně vodorovně umístěné.
		Zkontrolujte, zda nádobí nebrání správnému zasunutí koše na místo.
	Zámek dvířek nezacvakl na místo a není zajištěn.	Zkontrolujte zámek dvířek, pokud zámek dvířek nezacvakl na místo a není zajištěn. Podržte tlačítko \langle a $\overline{\text{R}}$, dokud displej nezačne blikat. Počkejte, dokud blikání neustane (60 sekund). Zavřete dvířka. Zkontrolujte, zda zámek dvířek zapadl na místo a je zajištěn.

Řešení problémů

Problém	Možné příčiny	Řešení
Myčka se nespustí.	▷ □ nebyl stlačen.	Stiskněte ▷ □, dokud se na displeji nezobrazí „Program byl spuštěn, zavření dvířek“.
	Dvířka nejsou řádně zavřena.	Zkontrolujte.
	Otevřeli jste myčku za účelem přidání nádobí, zatímco program stále běží.	Zavřete dvířka a vyčkejte. Myčka po chvíli naváže na spuštěný program.
	Zámek dvířek nezacvakl na místo a není zajištěn.	Zkontrolujte zámek dvířek. Pokud zámek dvířek nezacvakl na místo a není zajištěn, dvířka otevřete. Podržte tlačítko < a  , dokud displej nezačne blikat. Počkejte, dokud blikání neustane (60 sekund). Zavřete dvířka. Zkontrolujte, zda zámek dvířek zapadl na místo a je zajištěn.
	Zkontrolujte, zda byla tato možnost Odložený start vybrána.	Stiskněte a podržte po dobu tří sekund ▷ □, pokud chcete zrušit volbu Odložený start.
	Zástrčka není zasunuta do zásuvky.	Zkontrolujte.
	Spálila se pojistka / vyskočil jistič.	Zkontrolujte.

Problém	Možné příčiny	Řešení
Nádobí není čisté.	Ostříkací rameno se neotáčí.	Zkontrolujte, zda nádobí neblokuje ostříkací ramena.
	Otvory ostříkovacích ramen nebo ložisek jsou uzavřeny.	Vyčistěte ostříkovací ramena. Viz kap. <i>Údržba a čištění</i> .
	Nevhodný mycí program	Vyberte program s Intenzivní. Program použije vyšší teplotu k rozpuštění mastnoty na velmi špinavém nádobí.
	Nesprávné dávkování mycího prostředku.	Dávkujte podle tvrdosti vody. Příliš mnoho nebo příliš málo mycího prostředku vede ke zhoršení kvality mytí.
	Mycí prostředek je starý. Mycí prostředek není trvanlivý výrobek.	Vyhňte se velkým balením.
	Automatická dávka je aktivováno, ale gel na mytí nádobí není dávkován.	Chcete-li zkontrolovat, zda je prostředek na mytí nádobí dávkován, stiskněte a podržte  a  po dobu pěti sekund. Symbol  bude blikat na displeji a stavová kontrolka se rozsvítí červeně. Nyní zkontrolujte, zda byl nějaký gel na mytí nádobí dávkován." data-bbox="345 505 365 515"/> bude blikat na displeji a stavová kontrolka se rozsvítí červeně. Nyní zkontrolujte, zda byl nějaký gel na mytí nádobí dávkován.
	Nádobí je nesprávně uloženo.	Nepřikrývejte porcelán velkými mísami apod. Nedávejte vysoké sklenice do rohů koše. Viz kapitola <i>Naplnění myčky na nádobí</i> .
	Sklenice a hrnky se během programu převrátily.	Ukládejte nádobí tak, aby bylo stabilní.
	Filtry jsou ucpané.	Vyčistěte hrubý i jemný filtr.
	Filtry nejsou správně namontovány.	Zkontrolujte, zda jsou filtry správně namontovány. Viz kapitola <i>Údržba a čištění</i> .
Chybějící zarážka vypouštěcího čerpadla.	Zkontrolujte, zda je žlutá zarážka vypouštěcího čerpadla vpravo ve spodním odtoku na svém místě. Viz kapitola <i>Údržba a čištění</i> .	

Řešení problémů

Problém	Možné příčiny	Řešení
Skrvny na nerez a stříbře.	Některé potraviny, jako hořčice, majonéza, citrón, ocet, sůl a omáčky mohou na nerezovém a stříbrném nádobí při delším působení zanechat skvrny.	Pokud myčku nespustíte ihned, tento typ potravin opláchněte. Případně použijte program Oplachování.
	Každá nerezová ocel může na stříbře zanechat skvrny, pokud tyto kovy během mytí přijdou do styku. Skvrny na nádobí může zanechávat i hliník.	V zájmu zamezení tvorbě rýh a ztrátě lesku oddělte nádobí vyrobené z různých kovů, například stříbrné, nerezové a kovové.
Na nádobí jsou skvrny nebo povlak.	Nesprávné nastavení dávkování oplachovacího prostředku.	Viz oddíl <i>Nastavení</i> .
	Je aktivováno nastavení TAB a byl použit mycí prostředek vše-v-jednom s nedostatečným sušením.	Použijte jiný mycí prostředek vše-v-jednom nebo deaktivujte nastavení TAB a doplňte sůl a samostatné leštadlo. Viz Leštadlo v oddíle <i>Nastavení</i> .
	Prázdne přihrádka na sůl.	Doplňte sůl. Viz oddíl <i>Údržba a čištění</i> .
	Nesprávné nastavení změkčovače vody.	Viz Tvrdost vody v oddíle <i>Nastavení</i> .
	Ze změkčovače vody uniká sůl.	Zkontrolujte, zda je příklop zásobníku na sůl správně uzavřen. V opačném případě kontaktujte nejbližší servisní středisko.
	Příliš vysoká teplota a/nebo příliš vysoké množství mycího prostředku může nalepat křišťálové sklo. Toto naneštětí nelze spravit, lze tomu pouze předcházet.	Křišťálové sklo myjte při nízkých teplotách a s malým množstvím mycího prostředku. Kontaktujte výrobce mycího prostředku.
Na nádobí se tvoří lepkavý bílý/modrý povlak.	Je nastaveno příliš vysoké dávkování oplachovacího prostředku.	Snižte dávkování. Viz oddíl <i>Nastavení</i> . Pokud máte velmi měkkou vodu, můžete oplachovací prostředek ředit vodou v poměru 1:1.

Problém	Možné příčiny	Řešení
Po mytí zůstávají skvrny.	Skvrny od rtěnky a čaje/kávy může být obtížné odstranit.	Použijte mycí prostředek s bělicí přísadou. Používá se gel na mytí nádobí. V případě potřeby lze při takových příležitostech přidat prášek do myčky nádobí nebo mycí prostředek vše v jednom s bělicím činidlem do přihrádky na ruční mycí prostředek (když je aktivována funkce Automatická dávka). Viz <i>Přidávání mycího prostředku</i> .
Zbytky mycího prostředku v prostoru pro mycí prostředek pro mytí.	Prostor pro mycí prostředek byl během přidavku mycího prostředku vlhký.	Prostor pro mycí prostředek musí být během přidavku mycího prostředku suchý.
	Prostor pro mycí prostředek je zablokován.	Zkontrolujte, zda nádobí nebrání otevření prostoru pro mycí prostředek.
Řinčení během mytí v myčce.	Nádobí není správně uložené, nebo se netočí ostříkací ramena.	Zkontrolujte, zda je nádobí pevně uložené. Otočením ostříkacích ramen se ujistěte, že je nic neblokuje.
V myčce zůstává voda.	Filtry jsou ucpané.	Vyčistěte hrubý i jemný filtr.
	Filtry nejsou správně namontovány.	Zkontrolujte, zda jsou filtry správně namontovány. Viz kapitola <i>Údržba a čištění</i> .
	Zbytky ve vypouštěcí hadici.	Vyčistěte vypouštěcí hadici. Viz oddíl <i>Údržba a čištění</i> .
	Chybějící zarážka vypouštěcího čerpadla.	Zkontrolujte, zda je žlutá zarážka vypouštěcího čerpadla vpravo ve spodním odtoku na svém místě. Viz kapitola <i>Údržba a čištění</i> .
	Zauzlení vypouštěcí hadice.	Zkontrolujte, zda není hadice zauzlována, nebo zda nemá ostré ohyby.
	Ucpaná vypouštěcí hadice.	Odpojte vypouštěcí hadici připojenou k sifonu kuchyňského dřezu. Zkontrolujte, zda se v hadici nezaklesly zbytky jídla a zda má přípojka vnitřní průměr nejméně 14 mm.

Řešení problémů

Problém	Možné příčiny	Řešení
Nepříjemný pach v myčce.	Nečistoty kolem těsnění a v rozích.	Vyčistěte pomocí kartáče na nádobí a nepěňivého čistícího prostředku.
	Delší dobu byly používány programy s nízkou teplotou.	Zhruba jednou nebo dvakrát za měsíc spusťte program s vyšší teplotou. Nebo spusťte samočisticí program. Viz <i>Samočisticí</i> v oddílu <i>Návod k použití myčky</i> .
Usazená mastnota v myčce nádobí.	Delší dobu byly používány programy s nízkou teplotou.	Vyberte program s Intenzivní. Program použije vyšší teplotu k rozpuštění mastnoty na velmi špinavém nádobí. Nebo jednou či dvakrát za měsíc spusťte samočisticí program. Viz <i>Samočisticí</i> v oddílu <i>Návod k použití myčky</i> .
Nádobí není dostatečně suché.	Možnost Automatické otevírání dvířek není aktivní.	Aktivujte volbu Automatické otevírání dvířek.
	Myčka není zcela naplněná.	Myčku zcela naplňte.
	Musí se doplnit oplachovací prostředek, nebo je dávkování příliš nízké.	Doplňte leštidlo nebo zvyšte nastavení jeho dávkování.
	Je aktivováno nastavení TAB a byl použit mycí prostředek vše-v-jednom s nedostatečným sušením.	Použijte jiný mycí prostředek vše-v-jednom nebo deaktivujte nastavení TAB a doplňte sůl a samostatné leštidlo. Viz <i>Leštidlo</i> v oddíle <i>Nastavení</i> .

WiFi

Problém	Možné příčiny	Řešení
Symbol sítě myčky  se na displeji nezobrazuje.	Myčka je připojena k vaší bezdrátové síti.	Připojte myčku k bezdrátové síti. Viz kapitola <i>ConnectLife</i> .
	Připojení WiFi je deaktivováno.	Aktivujte Připojení WiFi. Viz <i>Připojení WiFi Vyp. / Připojení WiFi Zap.</i> v kapitole <i>ConnectLife</i> .
Nastavení připojení se nezdařilo	Myčka nemá přístup k bezdrátové síti. Nebo není router připojen k internetu.	Zkontrolujte, zda je router připojen k internetu.
		Zkontrolujte, zda bezdrátová síť používá 2,4 GHz pásmo a je viditelná. Zkuste router přesunout blíže k myčce, pokud je signál příliš slabý.
		Viz také řešení potíží v www.connectlife.io . Pokud problém přetrvává, obraťte se na nejbližší servisní středisko.
Přidání zařízení se nezdařilo	Chytrý telefon nebo tablet není připojen k bezdrátové síti. Nebo není připojen k internetu router.	Zkontrolujte, zda je router připojen k internetu.
		Zkontrolujte, zda je chytrý telefon nebo tablet připojen k bezdrátové síti.
		Viz také řešení potíží v www.connectlife.io . Pokud problém přetrvává, obraťte se na nejbližší servisní středisko.
Myčka nádobí je zobrazena jako nepřipojená v <i>ConnectLife</i> aplikaci.	Připojení WiFi je deaktivováno.	Aktivujte Připojení WiFi. Viz <i>Připojení WiFi Vyp. / Připojení WiFi Zap.</i> v kapitole <i>ConnectLife</i> .
		Viz také řešení potíží v www.connectlife.io . Pokud problém přetrvává, obraťte se na nejbližší servisní středisko.
Aktualizace softwaru se nezdařila.	Došlo ke ztrátě síťového připojení nebo k výpadku napájení myčky z důvodu výpadku napájení.	Před dalším pokusem se ujistěte, že není přerušeno napájení a že je síťové připojení stabilní. Pokud problém přetrvává, obraťte se na nejbližší servisní středisko.

Montáž

Je důležité, abyste si přečetli a dodržovali níže uvedené návody a pokyny. Provádějte instalaci a připojení podle samostatného návodu k instalaci.

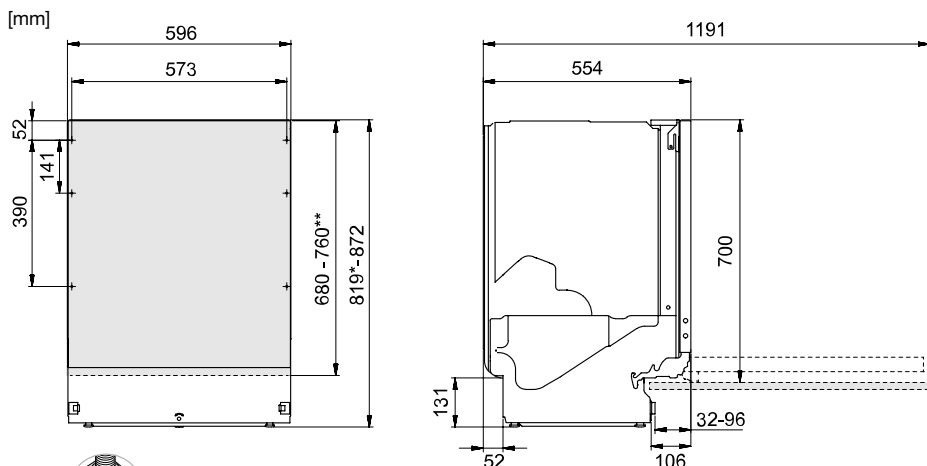

* Při instalaci do prohlubně s rozměry 820-821 mm odstraňte pojistné matice.

** Délka krycích dvířek

Nominální rozměry. Skutečné rozměry se mohou lišit.

Bezpečnostní pokyny

- Elektrické, vodní a vypouštěcí přípojky smí zapojovat pouze kvalifikovaný personál.
- Vždy dodržujte platné předpisy, týkající se vody, odpadu a elektřiny.
- Při instalaci postupujte pečlivě! Noste ochranné rukavice! Vždy musejí být přítomny dvě osoby!
- Na podlahu pod myčku umístěte odkapávací podnos, aby se předešlo škodám při jakémkoli úniku vody.
- Ještě než myčku přišroubujete na místo, vyzkoušejte její chod spuštěním programu Oplachování. Zkontrolujte, zda se myčka plní vodou a zda funguje vypouštění. Zkontrolujte také, zda všechny přípojky těsní.

VAROVÁNÍ!

Ventilační otvor ve spodní části dvířek nesmí být zablokovaný předložkou, kobercem ani jiným bytovým vybavením.

VAROVÁNÍ!

Při instalaci myčky na nádobí zavřete přívod vody!

Během prací musí být zástrčka vytažena z elektrické zásuvky, nebo musí být vypnuty pojistky zásuvek!

Umístění

- Rozměry výklenku a přípojek jsou uvedeny v samostatném návodu k instalaci. Před zahájením instalace zkontrolujte, zda jsou všechny rozměry správné. Výška krycích dvířek se dá upravit tak, aby byla v souladu s ostatními součástmi.
- S předními rohy myčky zacházejte opatrně, aby se neohýbaly, jelikož to může ovlivnit otevírání dvířek.
- Ujistěte se, že je místo instalace myčky dostatečně pevné. Upravte nastavitelné nohy tak, aby byla myčka v rovině. Utáhněte pojistné matice.
- Pokud je myčka vestavná, musí být okolní nábytek odolný vůči kondenzaci z myčky.
- Namontujte ochrannou fólii pod pracovní desku a nahoru kolem okraje. Funkcí ochranné fólie je chránit pracovní desku před vlhkostí. (Ochranná fólie je v přiloženém plastovém sáčku.)
- Ověřte, zda je montáž myčky provedena tak, aby bylo zajištěno snadné otevírání dvířek, jinak by mohlo dojít k narušení funkce jejich zámku.
- Upozornění: pružiny dvířek mohou po osazení krytu dvířek vyžadovat seřízení. Seříd'te levou a pravou pružinu dvířek stejně tak, aby byla dvířka vyvážená.

Připojení odtoku

Tato myčka na nádobí je vhodná k instalaci do vyvýšených výklenků (aby bylo dosaženo ergonomické pracovní výšky). To znamená, že myčku lze umístit tak, aby vypouštěcí hadice vedla níže než dno myčky, např. přímo do podlahové výpusti.

Vypouštěcí hadici lze také připojit k připojovacímu kolenu sifonu kuchyňského dřezu. Připojovací koleno musí mít vnitřní průměr nejméně 14 mm.

Vypouštěcí hadici lze prodloužit maximálně o 2,5 m (celková délka vypouštěcí hadice nesmí přesáhnout 4,5 m). Všechny spojky a spojovací hadice musí mít vnitřní průměr nejméně 14 mm.

Žádná část vypouštěcí hadice nesmí být výše než 950 mm nad úroveň dna myčky na nádobí.

Odtokovou hadici připevněte svorkou. Dbejte na to, aby na odtokové hadici nebyly žádné smyčky.

Připojení k přívodu vody

Používejte pouze přívodní hadici dodávanou s myčkou. Nepoužívejte staré nebo jiné náhradní hadice.

Přívodní potrubí musí být opatřeno uzavíracím kohoutkem. Kohoutek musí být snadno přístupný, aby bylo možné zavřít vodu, pokud se bude s myčkou hýbat.

Po dokončení instalace zapněte přívod vody a nechte chvíli ustálit tlak. Zkontrolujte vodotěsnost všech spojů.

Připojte myčku ke studené vodě

Připojte myčku k přívodu studené vody, pokud je budova vytápěná olejem, elektřinou nebo plynem.

Připojte myčku k teplé vodě

Připojte myčku k přívodu teplé vody (max. 70 °C), pokud je budova vytápěna energeticky úsporným řešením, například dálkovým vytápěním nebo solární či geotermální energií. Připojení na teplou vodu snižuje energetickou spotřebu myčky.

UPOZORNĚNÍ!

Nepřekračuje povolenou teplotu přívodní vody. Určité materiály použité v nádobí nejsou na příliš vysoké teploty stavěné. Viz *Choulostivé nádobí* v kapitole *Naplnění myčky na nádobí*.

Montáž

Elektrické zapojení

Informace o elektrickém zapojení můžete nalézt na štítku se sériovým číslem. Tyto specifikace musí odpovídat elektrickému napájení.

Myčka musí být zapojena do uzemněné zásuvky.

Nástěnná elektrická zásuvka musí být umístěna mimo místa instalace, aby byla po instalaci myčky snadno přístupná. Nepoužívejte prodlužování kabel!

Stisknutím otevřete

Dvířka myčky lze otevřít bez klíčky.

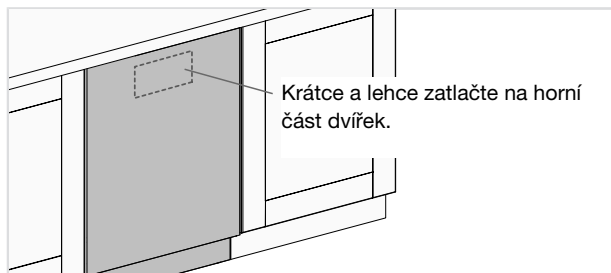

UPOZORNĚNÍ!

Dvířka lze otevřít ručně, pokud myčka není připojena k elektrické síti. Uchopte dvířka na obou stranách nahoře a vytáhněte je přímo ven.

Informace o vašem produktu

Na výrobním štítku je QR kód. Naskenujte kód a zobrazte informace o produktu.

Obraťte se na nejbližší servisní středisko

Než kontaktujete servisní středisko, přečtěte si oddíl *Řešení problémů*. Pokud narazíte na problém, který nejste schopni vyřešit sami, obraťte se na nejbližší servisní středisko, které vám poskytne odbornou pomoc, viz www.asko.com. Náš web dále obsahuje informace o dostupnosti náhradních dílů a věcech, které můžete opravit sami.

Při kontaktování servisního oddělení mějte připraveny informace z výrobního štítku. Uved'te číslo výrobku (1) a sériové číslo (2).

Upozornění: neodborné opravy mohou představovat riziko pro bezpečí uživatele a mohou mít vliv na záruku.

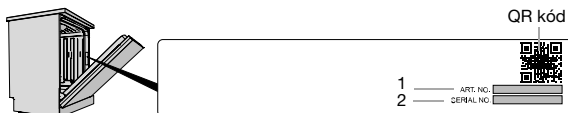

Počet cyklů

Stiskněte a podržte > a ≡ po dobu 3 sekund, aby se Počet cyklů zobrazilo na displeji.

Technické údaje a označení energetickými štítky

Technické údaje

Výška:	819-872 mm
Šířka:	596 mm
Hloubka:	554 mm
Hmotnost:	50 kg ¹⁾
Počet běžných jídelních sad:	14 ²⁾
Tlak vody:	0,03-1,0 MPa
Elektrické zapojení:	Viz typový štítek.
Jmenovitý příkon:	Viz typový štítek.

¹⁾ Hmotnost se může lišit podle odlišných specifikací.

²⁾ Vyhovuje požadavkům normy EN 60436.

Informace pro zákazníky

Informace o vašem spotřebiči naleznete na adrese <https://global.asko.com/energy-label>. Informace naleznete také v databázi EU Product Registration for Energy Labelling, EPREL. Naskenujte QR kód na energetickém štítku dodaném s myčkou (nebo přejděte na <https://eprel.ec.europa.eu> a vyhledejte název modelu).

Tento spotřebič obsahuje světelný zdroj / světelné zdroje třídy energetické účinnosti D. Světelné zdroje jsou k dispozici jako náhradní díly a může je nechat bez poškození myčky vyměnit u servisního střediska výrobce nebo někoho podobně odborně kvalifikovaného.

Informace pro zkušební ústav

Informace o tomto výrobku naleznete v Evropské databázi výrobků pro označování energetickými štítky (EPREL), a lze je také objednat e-mailem dishwashers@appliance-development.com.

Žádost by měla obsahovat informace ze štítku se sériovým číslem. Uveďte číslo výrobku (1), sériové číslo (2) a název modelu (3).

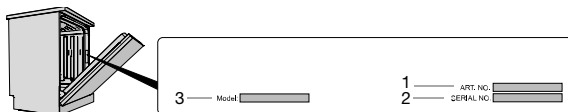

Prohlášení o shodě

Tímto prohlašujeme, že tento spotřebič je v souladu s příslušnými evropskými směrnicemi a požadavky příslušných norem.

ASKO

Inspired by Scandinavia

WWW.ASKO.COM



922842-a10

Vyhrazujeme si právo na změny.