

CZ

# **gorenje**

**PODROBNÉ POKYNY  
K POUŽITÍ STOJATÉ  
MRAZNIČKY**



[www.gorenje.com](http://www.gorenje.com)

Děkujeme Vám za Vaši důvěru a koupi našeho zařízení, které Vám má usnadnit domácí povinnosti. Tento podrobný manuál slouží pro usnadnění práce s tímto výrobkem. Instrukce Vám mají umožnit naučit se vše o Vašem novém zařízení tak rychle, jak je to jen možné.

Věříme, že budete s naším výrobkem spokojeni.

### **Zařízení je určeno pouze pro použití v domácnosti.**

**Mraznička** je určena pro mražení jídla a dlouhodobé uložení mraženého jídla (až jeden rok v závislosti na typu jídla).

Navštivte naše webové stránky, kde můžete zadat číslo modelu Vašeho zařízení, které najdete na výkonnostním štítku nebo v záručním listě. Zde můžete najít podrobný popis Vašeho zařízení, tipy pro jeho použití, řešení problémů, servisní informace, pokyny k použití, atd.



<http://www.gorenje.com>



Důležitá bezpečnostní varování

# OBSAH

---

<b>4 DŮLEŽITÉ POZNÁMKY A PREVENTIVNÍ OPATŘENÍ</b> ..... 4 Bezpečnostní informace a varování	ÚVOD
<b>11 INSTALACE NOVÉHO SPOTŘEBIČE</b> ..... <b>14 POPIS SPOTŘEBIČE</b> ..... <b>15 ZMĚNA SMĚRU OTVÍRÁNÍ DVÍŘEK</b> ..... <b>21 OVLÁDAČE NA DISPLEJI</b> ..... <b>24 POUŽÍVÁNÍ SPOTŘEBIČE</b>	POPIS SPOTŘEBIČE
<b>25 UŽITEČNÉ RADY A TIPY</b> ..... <b>26 ČIŠTĚNÍ A OŠETŘOVÁNÍ</b>	ODMRAZENÍ A ČIŠTĚNÍ SPOTŘEBIČE
<b>28 ODSTRAŇOVÁNÍ PORUCH</b> ..... <b>30 LIKVIDACE SPOTŘEBIČE</b>	OSTATNÍ

# DŮLEŽITÉ POZNÁMKY A PREVENTIVNÍ OPATŘENÍ

---



## BEZPEČNOSTNÍ INFORMACE A VAROVÁNÍ

Pro svou bezpečnost a správné používání si před instalací a prvním použitím spotřebiče pečlivě přečtěte tento návod pro uživatele včetně tipů a varování. Aby nevznikaly zbytečné chyby a nehody, je důležité zajistit, aby byly všechny osoby, které spotřebič používají, důkladně obeznámeny s jeho obsluhou a bezpečnostními prvky. Tento návod uchovejte a zajistěte, aby byl vždy přiložen ke spotřebiči, pokud dojde k jeho přemístění nebo prodeji, aby tak byl po celou dobu jeho životnosti každý, kdo ho bude používat, dostatečně informován o jeho použití a bezpečnosti.

K zajištění ochrany života a majetku respektujte varování obsažená v tomto návodu, protože výrobce není odpovědný za škody způsobené nedbalostí.

### **Bezpečnost dětí a jiných zranitelných osob**

V souladu s normou EN

Tento spotřebič mohou používat děti nad 8 let a osoby se sníženými fyzickými, smyslovými a duševními schopnostmi nebo nedostatečnými zkušenostmi a znalostmi, pouze pokud jsou pod dohledem, obdržely patřičné pokyny ohledně bezpečného používání spotřebiče a chápou související nebezpečí. Děti si se spotřebičem nesmí hrát. Děti nesmí provádět čištění a údržbu spotřebiče bez dohledu.

Děti ve věku 3 až 8 let mohou vkládat věci do chladicího zařízení a vykládat je.

V souladu s normou IEC

Tento spotřebič není určen pro používání osobami (včetně dětí) se sníženými fyzickými, smyslovými nebo duševními schopnostmi nebo nedostatečnými zkušenostmi a znalostmi, pokud jim není zajištěn dohled nebo pokyny pro používání spotřebiče od osoby odpovědné za jejich bezpečnost.

- Veškeré obaly uchovávejte mimo dosah dětí, protože hrozí nebezpečí udušení.
- Až budete provádět likvidaci spotřebiče, vytáhněte zástrčku ze zásuvky, potom odřízněte připojovací kabel (co nejbliž u spotřebiče) a odmontujte dveře, aby děti při případné hře neutrpěly úraz elektrickým proudem nebo aby se nemohly zavřít do spotřebiče.
- Pokud má tento spotřebič s magnetickým těsněním dveří nahradit starší spotřebič, který má na dveřích nebo víku pružinový zámek (západku), nezapomeňte před likvidací starého spotřebiče poškodit jeho pružinový zámek, aby ztratil funkčnost. Tak se z něj nestane smrtící past pro děti.

### **Všeobecná bezpečnostní upozornění**

- **VAROVÁNÍ**—Tento spotřebič je určen k používání v domácnostech a podobném prostředí, například
  - v kuchyňkách pro personál v obchodech, kancelářích a na jiných pracovištích;
  - na farmách a pro klienty v hotelech, motelech a jiných ubytovacích zařízeních;
  - v zařízeních poskytujících ubytování se snídaní;
  - v občerstvovacích a podobných nemaloobchodních zařízeních.

- **VAROVÁNÍ** — Ve spotřebiči neskladujte výbušné látky, například aerosolové nádoby s hořlavým hnacím plynem. **VAROVÁNÍ**---Pokud je přírodní šňůra poškozená, musí ji vyměnit výrobce, jeho servisní technik nebo podobně kvalifikované osoby, aby nevzniklo nebezpečí.
- **VAROVÁNÍ**---Větrací otvory v plášti spotřebiče i ve vestavěné konstrukci udržujte vždy volné. **VAROVÁNÍ**---K urychlení procesu rozmrazování nepoužívejte mechanické pomůcky ani jiné prostředky než ty, které jsou doporučené výrobcem.
- **VAROVÁNÍ**---Chladicí obvod chraňte před poškozením. **VAROVÁNÍ** — V prostorech spotřebiče určených pro uložení potravin nepoužívejte elektrické spotřebiče, pokud se nejedná o spotřebiče doporučené výrobcem.
- **VAROVÁNÍ**— Chladivo a izolační plyn jsou hořlavé. V případě likvidace spotřebiče předejte spotřebič pouze autorizovanému středisku pro likvidaci odpadu. Nevystavujte otevřenému ohni.
- **VAROVÁNÍ** —Při ustavování spotřebiče zkontrolujte, zda není přírodní elektrický kabel někde zachycený nebo poškozený.
- **VAROVÁNÍ** —K zadní části spotřebiče neumísťujte kombinované přenosné zásuvkové výstupy nebo přenosné zdroje energie.

## **Výměna LED žárovky**

- **VAROVÁNÍ**—LED žárovku nesmí vyměňovat uživatel! Pokud dojde k poškození LED žárovky, kontaktujte linku pro pomoc zákazníkům.

## **Chladivo**

Chladivový okruh spotřebiče obsahuje chladivo izobuten (R600a), což je přírodní plyn s vysokou kompatibilitou

s životním prostředím, který je ovšem hořlavý. Během přepravy a instalace spotřebiče zajistěte, aby nedošlo k poškození žádné části chladivového okruhu.

Chladivo (R600a) je hořlavé.

- **VAROVÁNÍ** —Ledničky obsahují v chladivo a plyny v izolaci. Chladivo a plyny vyžadují odbornou likvidaci, protože mohou způsobit poranění očí nebo vznícení. Před řádnou likvidací zkontrolujte, zda není poškozené potrubí s chladivem.



### **Varování! Nebezpečí požáru / hořlavé materiály.**

Pokud dojde k poškození chladivového okruhu:

- Chraňte spotřebič před plameny a zdroji zapálení.
- Důkladně vyvětrejte místnost, kde se spotřebič nachází.

Je nebezpečné měnit specifikace nebo tento výrobek jakkoli upravovat.

Jakékoli poškození elektrické šňůry může mít za následek zkrat, požár a/nebo úraz elektrickým proudem.



### **Elektrická bezpečnost**

- Elektrickou šňůru není dovoleno prodlužovat.
- Chraňte elektrickou šňůru před přiskřípnutím nebo poškozením. Přiskřípnutá nebo poškozená šňůra se může přehřívat a způsobit požár.
- Zajistěte si, abyste měli vždy volný přístup k hlavní zástrčce spotřebiče.
- Za hlavní kabel netahejte.
- Pokud je zásuvka ve stěně uvolněná, nepřipojujte k ní zástrčku. Hrozí nebezpečí úrazu elektrickým proudem nebo požáru.
- Není dovoleno uvádět spotřebič do provozu bez krytu

vnitřní osvětlovací žárovky.

- Ledničky musí být napájeny pouze jednofázovým střídavým proudem 220~240V/50Hz. Pokud napájení v oblasti uživatele kolísá natolik, že napětí překračuje tento rozsah, musí být v zájmu bezpečnosti použit automatický regulátor napětí AC nad 350 W. Lednička musí být připojena k samostatné zásuvce a nikoli k zásuvce společné i pro jiné elektrické spotřebiče. Její zástrčka musí odpovídat zásuvce s uzemňovacím kabelem.

## **Každodenní používání**

- Neskladujte ve spotřebiči hořlavé plyny ani kapaliny. Hrozí nebezpečí výbuchu.
- Neuvádějte ve spotřebiči do provozu žádné elektrické přístroje (např. elektrické výrobníky zmrzliny, mixéry apod.).
- Při odpojování ze síťové zásuvky vždy tahejte za zástrčku, netahejte za kabel.
- Nedávejte do blízkosti plastových dílů spotřebiče žádné horké předměty.
- Nedávejte potraviny přímo proti výstupu vzduchu na zadní stěně.
- Předem zabalené mrazené potraviny skladujte v souladu s pokyny výrobce mrazených potravin.
- Pečlivě dodržujte doporučení výrobce pro skladování. Viz příslušné pokyny pro skladování.
- Nedávejte do mrazničky sycené nebo perlivé nápoje, protože ty působí tlakem na nádobu a mohou způsobit její explozi a následné poškození spotřebiče.
- Mrazené potraviny mohou způsobit omrzliny, pokud jsou konzumovány ihned po vyjmutí z mrazničky.
- Nestavte spotřebič na přímé sluneční světlo.
- Hořící svíčky, lampy a jiné předměty s otevřeným ohněm nepřibližujte ke spotřebiči, aby nevznikl požár.



- Spotřebič je určen pro uchovávání potravin a/nebo nápojů v běžné domácnosti popsanych v tomto návodu. Spotřebič je těžký. Při jeho přemísťování je zapotřebí opatrnost.
- Nevytahujte předměty z mrazničky
- ani se jich nedotýkejte, pokud máte vlhké / mokré ruce, protože byste mohli utrpět odřeniny nebo omrzliny.
- Na základnu, zásuvky, dveře apod. nikdy nestoupejte.
- Mrazení potravin se po rozmrazení nesmí nikdy znovu zmrazovat.
- Nekonzumujte drcený led nebo kostky ledu přímo z mrazničky, protože by vám to mohlo způsobit omrzliny v ústech a na rtech.
- Aby nedošlo k padání předmětů, které by způsobilo zranění nebo poškození
- spotřebiče, nepřetěžujte policičky ve dveřích ani nedávejte příliš mnoho potravin do zásuvek na ovoce a zeleninu.
- VAROVÁNÍ - Potraviny před vložením do ledničky je třeba zabalit do příslušného obalu. Tekutiny musí být skladovány v lahvích nebo v uzavřených nádobách, aby se zabránilo jejich rozlití, protože zařízení je obtížné čistit.

## **Pozor!**

### **Ošetřování a čištění**

- Před prováděním údržby vypněte spotřebič a vytáhněte zástrčku ze síťové zásuvky.
- Spotřebič nečistěte kovovými předměty, parním čističem, éterickými oleji, organickými rozpouštědly nebo abrazivními čisticími prostředky.
- Námrazu ze spotřebiče neodstraňujte ostrými předměty. Použijte plastovou škrabku.

## **Instalace - Důležité!**

- Při provádění elektrické instalace pečlivě dodržujte pokyny obsažené v tomto návodu.
- Spotřebič vybalte a zkontrolujte, zda není poškozený. Pokud je spotřebič poškozený, nezapojujte ho. Případné škody ihned nahlasejte prodejci, od kterého jste spotřebič koupili. V tom případě si schovejte obal.
- Doporučujeme počkat aspoň čtyři hodiny před připojením spotřebiče, aby měl olej čas natéct zpět do kompresoru.
- Kolem spotřebiče musí být umožněna dostatečná cirkulace vzduchu, aby se nepřehříval. Aby bylo zajištěno dostatečné větrání, dodržujte pokyny pro instalaci. Zadní stěna spotřebiče by pokud možno neměla být příliš blízko ke stěně, aby nedošlo ke kontaktu nebo zachycení částí, které se zahřívají (kompresor, kondenzátor), a k následnému požáru; dodržujte pokyny pro instalaci.
- Spotřebič nesmí být umístěn do blízkosti radiátorů nebo vaříčů.
- Zajistěte, aby byla po instalaci spotřebiče přístupná síťová zástrčka.

## **Servis**

- Práce související s elektrickým zařízením při provádění servisu spotřebiče musí provádět kvalifikovaný elektrikář nebo podobná kompetentní osoba.
- Servis tohoto výrobku musí provádět autorizované servisní středisko a musí být používány pouze originální náhradní díly.
  - 1) Spotřebič je nenamrzající nenamrzající.
  - 2) Spotřebič obsahuje mrazničku.

# INSTALACE NOVÉHO SPOTŘEBIČE

- Před prvním použitím spotřebiče se seznamte s těmito tipy.

## Varování!

Pro správnou instalaci musí být tato mraznička umístěna na rovný povrch z tvrdého materiálu, který je ve stejné výšce jako zbytek podlahy. Povrch musí být dostatečně pevný, aby unesl váhu zcela naplněného spotřebiče. Kolečka, kterými je spotřebič vybaven, byste měli používat pouze pro pohyb vpřed nebo vzad; nejedná se totiž o klasická kolečka, kterými lze pohybovat v libovolném směru.

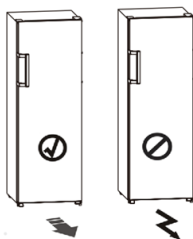

## Větrání spotřebiče

Pro zlepšení účinnosti chladicího systému a šetření energií je zapotřebí zajistit v okolí spotřebiče neustálé dobré větrání a odvod tepla. Z toho důvodu by měl být kolem mrazničky dostatečný volný prostor.

Doporučení: Doporučujeme ponechat 50-75 mm prostoru od zadní strany spotřebiče ke stěně, minimálně 100 mm od vršku a minimálně 100 mm od bočních stran ke stěně a vpředu tolik prostoru, aby bylo umožněno otevření dveří mrazničky o 130°. Viz následující schémata.

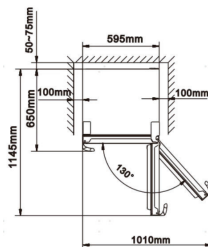
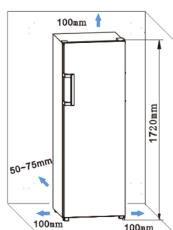

Pozn.:

- Tento přístroj funguje dobře v rámci klimatické třídy uvedené v tabulce níže. Je možné, že nebude fungovat správně, pokud je po delší dobu ponechán na teplotě vyšší nebo nižší, než je uvedené rozmezí.

Klimatická třída	Teplota prostředí
SN	+10 °C až +32 °C
N	+16 °C až +32 °C
ST	+16 °C až +38 °C
T	+16 °C až +43 °C

- Umístěte spotřebič na suchém místě, aby se zabránilo vysoké vlhkosti.
- Spotřebič udržujte mimo dosah přímého slunečního svitu, deště nebo mrazu. Postavte spotřebič daleko od zdrojů tepla, jako jsou kamna, krby nebo topná tělesa.

### Vyrovnaní spotřebiče

- Pro dostatečné vyrovnaní a cirkulaci vzduchu v zadní spodní části spotřebiče může být zapotřebí vyrovnat nohy v základně. Použijte k tomu vhodný klíč.
- Chcete-li, aby se dveře samy zavřely, sklopte horní desku směrem dozadu o přibližně 10-15 mm.



Nastavitelná  
spodní nožička

Zadní kolečko

## Instalace madla dvířek

Pro usnadnění přepravy jsou dveřní madla dodávána samostatně v plastovém sáčku, madla můžete nainstalovat následovně.

1. Uvolněte kryty šroubů na levé straně dvířek a poté je vložte zpět do plastového sáčku.
2. Zarovnejte kliku na levé straně dveří tak, aby osy otvorů pro šrouby v madle a dveřích byly v jedné linii, jak ukazuje obrázek.
3. Upevněte madlo pomocí speciálních šroubů dodaných v plastovém sáčku.

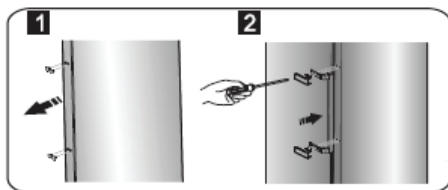

# POPIS SPOTŘEBIČE

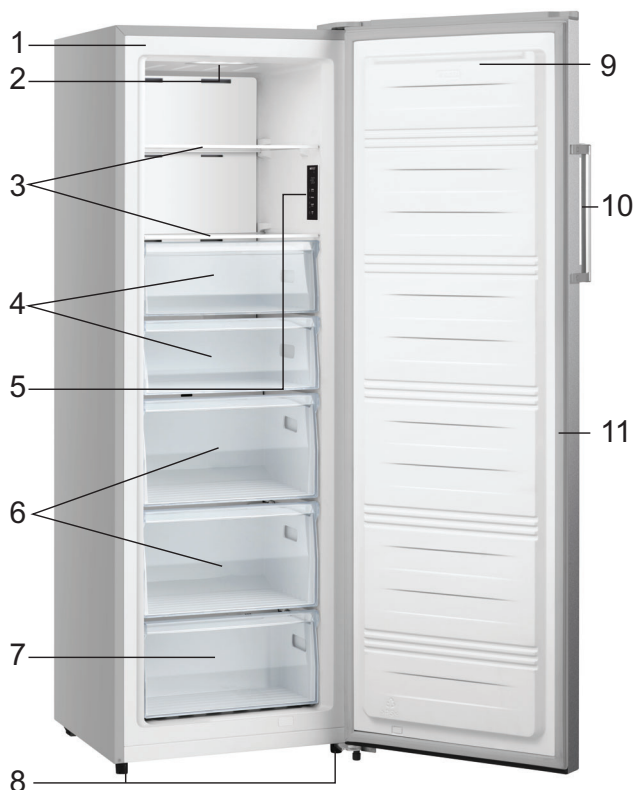

- |                          |                                |
|--------------------------|--------------------------------|
| 1. Skříňka               | 7. Spodní zásuvková část       |
| 2. LED světlo            | 8. Nastavitelná spodní nožička |
| 3. Skleněná police       | 9. Dvířka mrazáku              |
| 4. Části horní zásuvky   | 10. Madlo (volitelné)          |
| 5. Displej               | 11. Těsnění dveří mrazáku      |
| 6. Části střední zásuvky |                                |









## Poznámka:

- Z důvodu neustálé úpravy našich výrobků se může mraznička mírně lišit od uvedené v návodu k obsluze, funkce a způsob použití zůstávají přesto nezměněné.
- Pro dosažení nejlepší energetické účinnosti tohoto spotřebiče umístěte veškeré police, zásuvky a koše do jejich původní pozice dle výše uvedeného obrázku.

# ZMĚNA SMĚRU OTVÍRÁNÍ DVÍŘEK

- Strana, na kterou se dveře otevírají může být změněna, z pravé strany (jak je dodáváno) na levou stranu, pokud to místo instalace vyžaduje.

Potřebné nářadí:

Není součástí balení		
		
8mm nástrčkový klíč	tenký šroubovák	Stěrka
		
Křížový šroubovák	Francouzský klíč	8mm klíč
Doplňkové díly (v plastovém sáčku)		
		Levý závěs
		Krytka levého závěsu
		Kryt pravého šroubu

Poznámka: Než položíte razničku na její zadní stěnu za účelem přístupu k základně, měli byste ji podložit měkkou pěnovou podložkou nebo podobným materiálem, aby nedošlo k poškození zadní desky mrazničky. Pro změnu směru otvírání dvířek dodržujte následující kroky.

1. Postavte mrazničku svisle. Odstraňte kryt otvoru pro šroub a kryt horního závěsu (vpravo) podle následujícího obrázku.

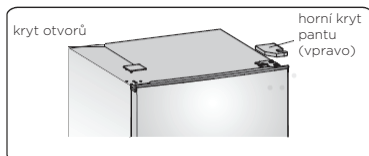

2. Odšroubujte tři šrouby dle obrázku. Zvedněte pravý horní díl závěsu.

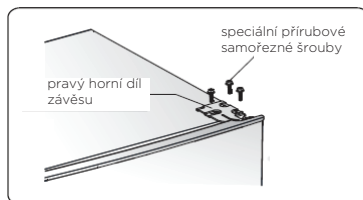

3. Zvedněte dvířka a položte je na měkký podklad, aby se nepoškrábaly.

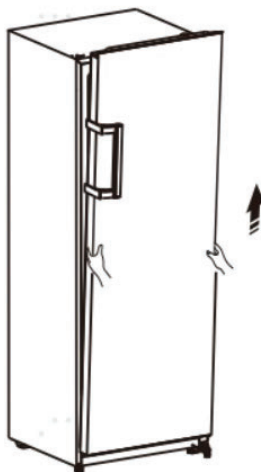



4. Uvolněte šrouby (3), vyjměte díl (1) a díl (2), poté je vraťte na levou stranu a pevně utáhněte šrouby (3).

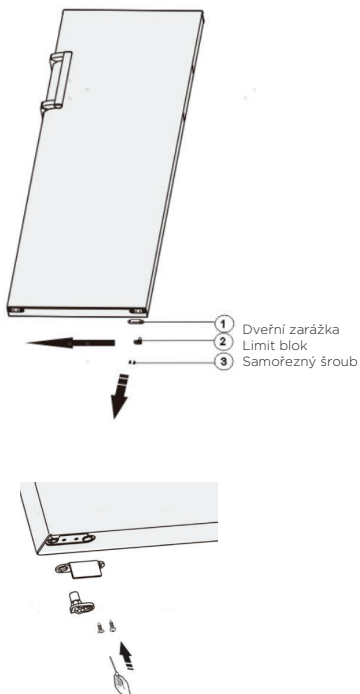

5. Položte mrazničku na měkkou pěnu nebo podobný materiál. Odstraňte část (1), část (2) a část (3) vyšroubováním šroubů (4).

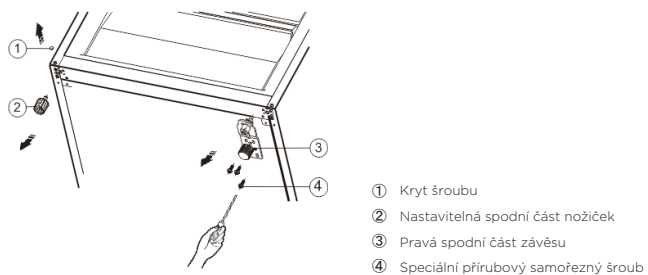

6. Nasadte díl (3) na levou stranu a upevněte jej šrouby (4). Vyměňte díl (1) a díl (2) na jinou stranu a upevněte je.

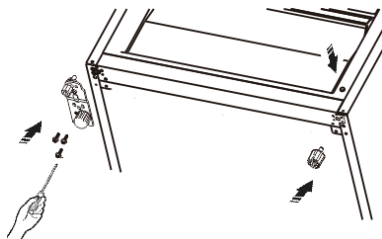

**Poznámka: 1.** Před přenosem musíte posunout osu závěsu z otvoru (1) do (2), posunout nastavitelnou spodní část nožiček z otvoru (3) do (4).

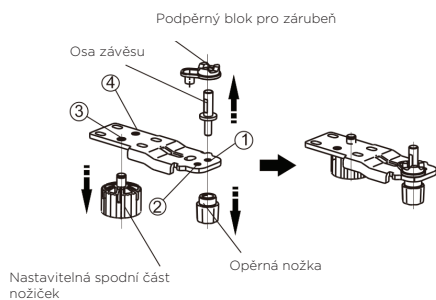

7. Nastavte dvířka na nové místo, přičemž se ujistěte, zda čep vniknul do pouzdra ve spodní části rámu.

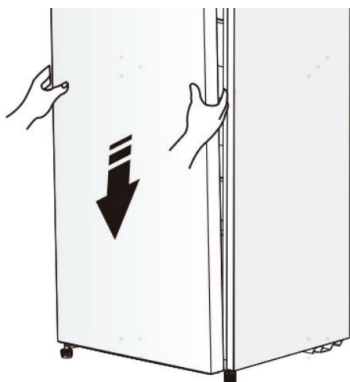

8. Vratte víko na své místo napasováním jádra horního závěsu do horního otvoru dvířek a zajistěte pomocí 3 šroubů.

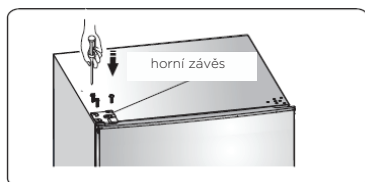

9. Nasadte kryt otvoru pro šroub a kryt horního závěsu (vlevo) podle následujícího obrázku.

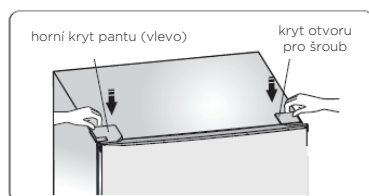

10. Přepněte madla zleva doprava (pouze u modelu s madlem).

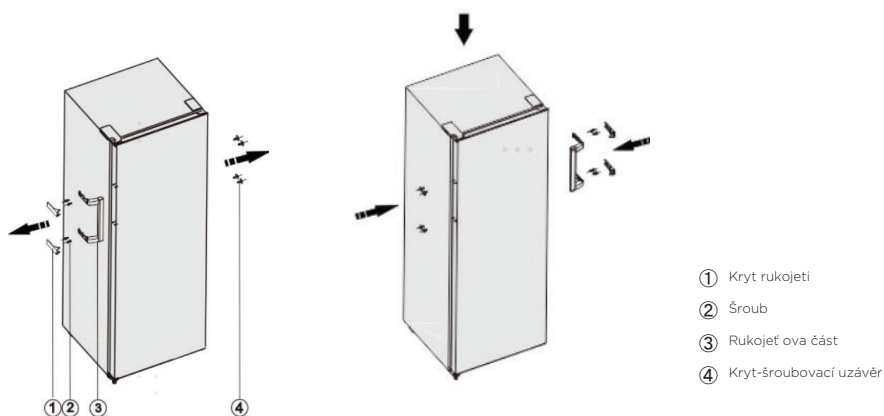

### Poznámka!

Z důvodu neustálé úpravy našich výrobků se může rukojeť mírně lišit od uvedené v návodu k obsluze, funkce a způsob použití zůstávají přesto nezměněné. Přepněte madla zleva doprava podle následujícího obrázku.

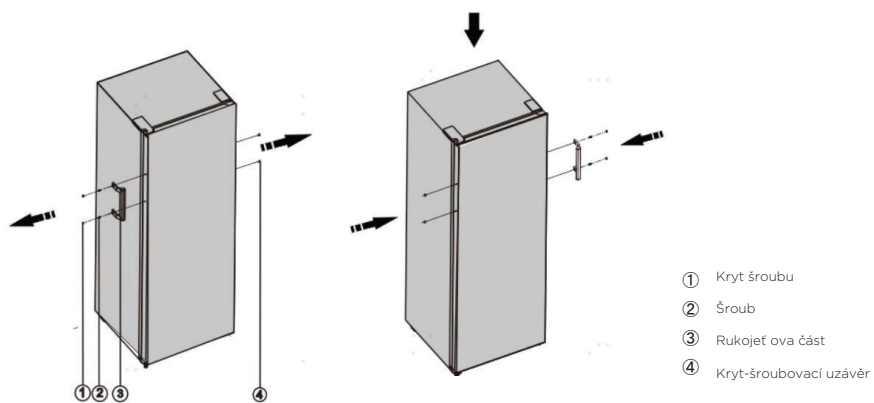

### Varování!

Při změně směru otvírání dveří nesmí být spotřebič připojen k elektrické síti. Předem odpojte zástrčku od síťové zásuvky.

# OVLÁDAČE NA DISPLEJI

Používejte spotřebič v souladu s následujícími pokyny k ovládání, přičemž váš spotřebič má ovládací panel dle zobrazení na obrázku níže. Při zcela prvním zapnutí spotřebiče začne fungovat nasvícení ikon na panelu displeje. Pokud nestisknete žádné tlačítko a dveře jsou zavřené, podsvícení se vypne.

## Panel displeje uvnitř

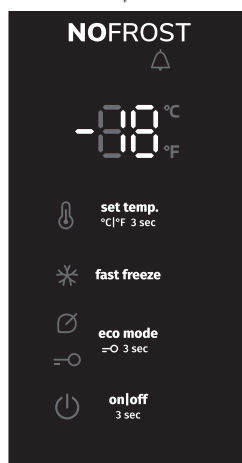
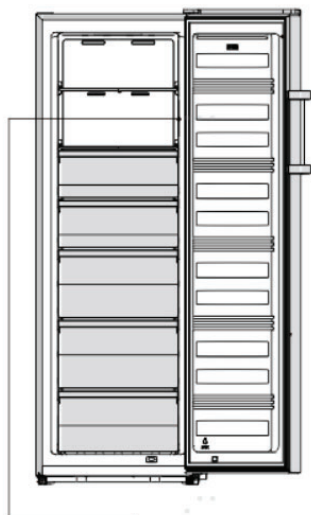

## Regulace teploty

Pro optimální uchování potravin doporučujeme, abyste při prvním spuštění mrazničky nastavili teplotu mrazničky na  $-18\text{ }^{\circ}\text{C}$  ( $0\text{ }^{\circ}\text{F}$ ), pokud chcete změnit teplotu, postupujte podle níže uvedených pokynů.

## Pozor!

Pokud nastavíte teplotu, nastavujete průměrnou teplotu pro celou skříň mrazničky. Teplota uvnitř každého oddělení se mohou lišit od zobrazených hodnot teplot na panelu v závislosti na tom, kolik potravy ukládáte a kam je umístěna. Okolní teplota může také ovlivnit aktuální teplotu uvnitř spotřebiče.

**Poznámka:** Nastavení vysoké teploty urychlí plýtvání potravinami.

## 1. Tepl.

V odemčeném stavu můžete přepnout režim zobrazení z °C na °F stisknutím tlačítka **set temp.** °C/F 3 sec na 3 sekundy, V odemčeném stavu stiskněte tlačítko **set temp.** °C/F 3 sec, když svítí kontrolka °C, nastavená teplota mrazničky se cyklicky upravuje mezi -14 °C a -24 °C.

-24 °C - -23 °C - -22 °C - -21 °C - -20 °C - -19 °C  
-14 °C - -15 °C - -16 °C - -17 °C - -18 °C

Když svítí kontrolka °F, nastavená teplota mrazničky se cyklicky upravuje mezi 7 °F a -11 °F.

-11 °F - -10 °F - -9 °F - -8 °F - -7 °F - -6 °F - -5 °F - -4 °F - -3 °F  
7 °F - 6 °F - 5 °F - 4 °F - 3 °F - 2 °F - 1 °F - 0 °F - -1 °F - -2 °F

## 2. Super zmrazení **fast freeze**

Funkce Super Freeze rychle sníží teplotu v mrazáku, takže potraviny se zmrazí rychleji. Tato funkce také pomáhá udržet vitamíny a výživovou hodnotu čerstvých potravin po delší dobu.

- V odemčeném stavu stiskněte tlačítko **fast freeze** pro vstup do režimu Super Freeze, ikona Super Freeze se rozsvítí a teplota je nastavena na -24°C (-11°F).

**i** Chcete-li zmrazit čerstvé potraviny, aktivujte funkci Super Freeze alespoň 24 hodin před vložením potravin, aby bylo předmrazení dokončeno.





- Režim Super Freeze se automaticky ukončí přibližně po 52 hodinách.
- Když je funkce Super Freeze zapnutá, v odemčeném stavu ji můžete vypnout stisknutím tlačítka **fast freeze** a nastavení teploty mrazničky se vrátí zpět na předchozí nastavení.

## 3. Eco **eco mode** => 3 sec

Pokud se chystáte být pryč na delší dobu, můžete ji přepnout do režimu Eco a šetřit tak elektřinu.

- V odemčeném stavu stiskněte tlačítko **eco mode** => 3 sec pro vstup do režimu Eco, ikona Eco se rozsvítí a teplota je nastavena na -17°C (1°F).
- Když je funkce Eco zapnutá, v odemčeném stavu ji můžete vypnout stisknutím tlačítka **eco mode** => 3 sec. Nastavení teploty mrazničky se vrátí zpět na předchozí nastavení.

#### 4. Dětská pojistka

- Když svítí kontrolka , mraznička je uzamčena. Stiskněte  a podržte tlačítko po dobu 3 sekund, kontrolka  zhasne, mraznička je v odemčeném stavu. Může provádět jiné operace pomocí tlačítek.
- Pokud nebude po dobu 20 sekund stisknuto žádné tlačítko , světlo se rozsvítí.

#### 5. Alarm





V případě alarmu bude  ikona blikat a ozve se bzučením.

#### Alarm otevření dvířek

- Když jsou dvířka otevřena déle než 2 minuty, rozezní se dveřní alarm a na displeji se mezitím zobrazí „dr“. V případě dveřního alarmu zazní 3x bzučák každou 1 minutu.
- Jakmile čas alarmu dveří překročí více než 10 minut, bzučák přestane pípat,  ikona zhasne a displej zobrazuje normálně. Alarm dveří může být také zrušen zavřením dveří.
- Pro úsporu energie se prosím vyhněte tomu, aby byly dveře otevřené po dlouhou dobu za běhu spotřebiče.

#### 6. Napájení

Stisknutím a podržením tlačítka  po dobu 3 sekund zapnete nebo vypnete funkci napájení.

- Když mraznička funguje, v odemčeném stavu, můžete spotřebič vypnout stisknutím tlačítka  na 3 sekundy, kontrolka  svítí, mezitím se na displeji zobrazí „- -“. Důležité: V tomto režimu nelze skladovat v mrazicím prostoru žádné potraviny.
- Když je mraznička v pohotovostním režimu a odemčená, stiskněte tlačítko  na 3 sekundy, kontrolka  zhasne, mraznička se zapne a displej zobrazuje normálně.

**Poznámka:** Ovládání displeje lze nastavit pouze v odemčeném stavu.

# POUŽÍVÁNÍ SPOTŘEBIČE

---

## Příslušenství

### Pohyblivé přihrádky

- Různé skleněné, plastové odkládací přihrádky nebo ocelové zásobníky jsou dodané s vaším spotřebičem, přičemž různé modely obsahují různé kombinace a různé modely mají odlišné vlastnosti.
- Stěny chladničky jsou vybavené řadou držáků, čímž lze tyto přihrádky umístit dle potřeby.
- K dispozici jsou police v prostoru mrazničky, které mohou být při čištění vyjmuty.

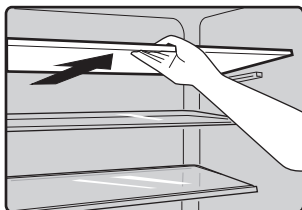

### Zásuvka mrazáku

- Používá se k ukládání potravin, které potřebují být zmrazeny, včetně masa, ryb, zmrzliny atd.

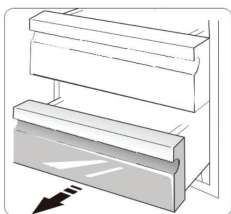

### Instalace chladniček ve dvojicích

- Vaši mrazničku lze nainstalovat s chladničkou v páru.
- Lze je instalovat takto dodanými instalačními dvojicemi, ale spotřeba energie se mírně zvýší.

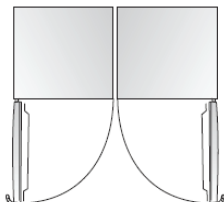



# UŽITEČNÉ RADY A TIPY

---

## **Tipy pro úsporu energie**

Doporučujeme vám dodržovat následující tipy pro úsporu energie.

- Nenechávejte příliš dlouho otevřené dveře, abyste neplýtvali energií.
- Spotřebič umístěte mimo dosah zdrojů tepla (přímé sluneční světlo, elektrický sporák nebo vařič apod.)
- Nenastavujte nižší teplotu, než je nutné.
- Neukládejte do spotřebiče teplé potraviny nebo vypařující se tekutiny.
- Spotřebič umístěte do dobře větrané místnosti bez vlhkosti. Instalaci nového spotřebiče proveďte podle příslušné kapitoly.
- Schéma spotřebiče znázorňuje správnou kombinaci zásuvek, přihrádek a polic; tuto kombinaci neměňte, protože je navržena tak, aby byla energeticky co nejúspornější.

## **Tipy pro chlazení čerstvých potravin**

- Do chladničky ani do mrazničky nedávejte teplé potraviny; teplota uvnitř spotřebiče by se zvýšila, takže kompresor by musel vyvinout větší práci a spotřeboval by více energie.
- Potraviny zabalte nebo opatřete krytem, obzvlášť pokud jsou silně aromatické.
- Potraviny umísťujte tak, aby kolem nich mohl volně proudit vzduch.
- Maso (všechny druhy): Zabalte ho do polyetylenových obalů a uložte na skleněnou polici nad zásuvkou na zeleninu. Vždy dodržujte doby uskladnění potravin a spotřebujte je do data uvedeného výrobcem.
- Vařené potraviny, studená jídla apod.: Zakryjte je a můžete je umístit na jakoukoli polici.
- Ovoce a zelenina: Skladujte je v příslušné zásuvce.
- Máslo a sýry: Zabalte je do vzduchotěsné fólie nebo plastového obalu.
- Láhve s mlékem: Opatřete je uzávěrem a postavte do přihrádky ve dveřích.

## **Tipy pro skladování zmrazených potravin**

- Už při nákupu se ujistěte, že byly zmrazené potraviny správně skladovány u prodejce.
- Po rozmrazení se potraviny rychle kazí a nesmí se znovu zmrazovat. Nepřekračujte dobu skladování uvedenou výrobcem potravin.

## **Vypnutí spotřebiče**

Pokud musíte spotřebič na delší dobu vypnout, proveďte tyto kroky, aby se na něm neusadila plíseň.

1. Vyjměte veškeré potraviny.
2. Vytáhněte elektrickou zástrčku ze síťové zásuvky.
3. Vnitřek důkladně vyčistěte a vysušte.
4. Zkontrolujte, zda jsou všechny dveře pootevřené, aby byla umožněna cirkulace vzduchu.

# ČIŠTĚNÍ A OŠETŘOVÁNÍ

---

Z hygienických důvodů je třeba spotřebič (včetně vnějšího i vnitřního příslušenství) pravidelně čistit (minimálně jednou na dva měsíce).

## **Varování!**

Spotřebič nesmí být během čištění připojený k elektrické síti. Hrozí nebezpečí úrazu elektrickým proudem! Před čištěním spotřebič vypněte a vytáhněte zástrčku ze zásuvky.

## **Upozornění!**

- Před čištěním spotřebiče vyndejte z něj potraviny. Odložte je na chladném místě a dobře zakryjte.
- Spotřebič nikdy nečistěte parním čističem. V elektrických komponentech by se mohla nahromadit vlhkost.
- Horká pára by mohla poškodit platové díly.
- Éterické oleje a organická rozpouštědla mohou poškodit plastové díly, např. citronová šťáva nebo šťáva z pomeranče, kyselina máselná, nebo čisticí prostředky obsahující kyselinu octovou.
- Nepoužívejte drsné čističe.
- Spotřebič a jeho vnitřní příslušenství vyčistěte tkaninou a vlažnou vodou. Také můžete použít komerčně dostupné prostředky pro mytí nádobí.
- Po čištění utřete prostor čistou vodou a čistou tkaninou.
- Nahromadění prachu na kondenzátoru zvyšuje spotřebu energie; jednou ročně vyčistěte kondenzátor na zadní straně spotřebiče jemným štětečkem nebo vysavačem. (Pouze u výrobku s vnějším kondenzátorem)
- Zkontrolujte otvor pro vypouštění vody na zadní straně chladničky.
- Zablokovaný vypouštěcí otvor vyčistěte pomocí něčeho měkkého, jako je dřevěný kolík, přičemž dávejte pozor, abyste nepoškodili povrch ostrými předměty. Když je všechno suché, můžete spustit provoz spotřebiče.

## **Rozmrazování**

### **Rozmrazování prostoru pro skladování čerstvých potravin**

- Rozmrazená voda se prostřednictvím odtokového potrubí automaticky odvede do odkapávací nádoby v zadní části chladničky.

### **Rozmrazování prostoru pro skladování mražených potravin**

- Rozmrazování v prostoru mražení se provádí manuálně. Před rozmrazováním vyndejte z prostoru potraviny.
- Vyjměte výrobek ledu nebo jej dočasně vložte do prostoru pro skladování čerstvých potravin.
- Nastavte ovladač regulátoru teploty do polohy 0 ((ve které kompresor přestane pracovat) a nechte dvířka chladničky otevřená, dokud se led a námraza zcela nerozpustí a neshromáždí se ve spodní části mrazicího prostoru. Odstraňte vodu pomocí jemné utěrky.

- K urychlení odmrazování můžete vložit do mrazicího prostoru misku s teplou vodou (přibližně 50°C) a oškrábat led a námrazu pomocí škrabky. Pak skončení nezapomeňte nastavit ovladač regulátoru teploty do jeho původní polohy.
- Během rozmrazování nedoporučujeme ohřívat mrazicí prostor horkou vodou nebo fénem, aby nedošlo k deformaci vnitřního povrchu.
- Nedoporučujeme oškrabovat led a námrazu nebo samotné potraviny z nádob, které se slepily dohromady s jinými potravinami, pomocí ostrých předmětů nebo dřevěných tyčí, aby nedošlo k poškození vnitřního povrchu chladničky nebo povrchu výparníku.

**Varování!** K vypnutí spotřebiče před odmrazováním nastavte regulátor teploty do polohy 0.

**Upozornění!** Chladničku odmrazujte nejméně jednou měsíčně. V průběhu použití, pokud otvíráte dvířka příliš často nebo pokud používáte spotřebič v oblasti s vysokou vlhkostí, doporučujeme odmrazovat spotřebič jednou za dva týdny.

### Čištění těsnění dveří

Těsnění dveří pečlivě udržujte v čistotě. Lepkavé potraviny a nápoje mohou způsobit, že se těsnění přilepí ke skříni lednice a utrhne se, až otevřete dveře. Těsnění myjte slabým čisticím prostředkem a teplou vodou. Po očištění ho opláchněte a důkladně osušte.

### Výměna LED žárovky

**Varování:** LED žárovku musí vyměňovat kompetentní osoba. Pokud je žárovka poškozená, postupujte takto:

1. Odpojte spotřebič od sítě.
2. Sejměte kryt žárovky a žárovku vytáhněte.
3. Žárovku jednou rukou přidržujte a druhou rukou za ni zatáhněte, přitom tlačte na spojovací jazýček.
4. Nasadte novou žárovku, správně ji zatlačte na místo a vraťte na ni kryt.

### Pokud přestane spotřebič fungovat

- Spotřebič vyprázdněte
- Odpojte zástrčku napájecího kabelu
- Spotřebič důkladně vyčistěte (přečtěte si část: Čištění a údržba).
- Nechte dvířka otevřená k zabránění vzniku zápachu.

# ODSTRAŇOVÁNÍ PORUCH

Pokud se u spotřebiče vyskytne problém nebo pokud máte dojem, že spotřebič správně nefunguje, můžete provést několik následujících snadných kontrolních úkonů, než zavoláte servis.

**Varování!** Nikdy se nesnažte opravovat spotřebič sami. Pokud problém přetrvává i po provedení kontroly, kontaktujte kvalifikovaného elektrikáře, autorizovaného servisního technika nebo obchod, kde jste výrobek zakoupili.

Problém	Možná příčina a řešení
Spotřebič nefunguje.	<ul style="list-style-type: none"><li>• Zkontrolujte, jestli je elektrická šňůra připojená do zásuvky.</li><li>• Zkontrolujte pojistku přívodního elektrického okruhu, v případě potřeby ji vyměňte.</li><li>• Okolní teplota je příliš nízká. Pro vyřešení tohoto problému zkuste nastavit chladnější teplotu v místnosti.</li><li>• Je normální, že mraznička neběží při automatickém odmrazování nebo krátkou dobu po zapnutí spotřebiče; to slouží k ochraně kompresoru.</li></ul>
Ze spotřebiče vycházejí pachy	<ul style="list-style-type: none"><li>• Vnitřek spotřebiče možná vyžaduje vyčištění.</li><li>• Pachy jsou způsobovány některými potravinami, nádobami nebo obaly.</li></ul>
Spotřebič je hlučný.	<p>Následující zvuky jsou normální:</p> <ul style="list-style-type: none"><li>• Zvuk provozu kompresoru.</li><li>• Zvuk pohybu vzduchu způsobený malým motorem ventilátoru v mrazničce nebo jiných částech spotřebiče.</li><li>• Bublavý zvuk podobný vření vody. Praskání při automatickém odmrazování.</li><li>• Poklňanje med samodejnim odtajanjem.</li><li>• Klapání před naběhnutím kompresoru.</li></ul> <p>Jiné neobvyklé zvuky mohou mít tyto příčiny, které mohou vyžadovat určitá opatření:</p> <ul style="list-style-type: none"><li>• Skříň spotřebiče není vyrovnaná.</li><li>• Zadní strana spotřebiče se dotýká stěny.</li><li>• Láhve nebo nádoby do sebe narážejí.</li></ul>

Problém	Možná příčina a řešení
Motor trvale běží	<p>Je normální, že se častěji ozývá zvuk motoru za těchto okolností:</p> <ul style="list-style-type: none"> <li>• Teplota je nastavena na chladnější hodnotu, než je třeba.</li> <li>• Do spotřebiče bylo právě uloženo větší množství teplých potravin.</li> <li>• Teplota kolem spotřebiče je příliš vysoká.</li> <li>• Dveře jsou otevírány na příliš dlouhou dobu nebo příliš často.</li> <li>• Spotřebič byl právě nainstalován nebo byl delší dobu vypnutý.</li> </ul>
Uvnitř spotřebiče se vytvořila vrstva námrazy	<ul style="list-style-type: none"> <li>• Zkontrolujte, zda nejsou výstupy vzduchu zablokované potravinami, a zajistěte takové umístění potravin, které umožňuje dostatečné větrání. Zkontrolujte, zda jsou zcela zavřené dveře. Odstranění námrazy proveďte podle kapitoly o čištění a ošetřování.</li> </ul>
Teplota uvnitř je příliš vysoká	<ul style="list-style-type: none"> <li>• Možná jste nechali dveře otevřené na příliš dlouhou dobu nebo je otevíráte příliš často; také je možné, že jsou dveře nedovřené kvůli nějaké překážce; nebo po stranách, za spotřebičem a nad ním není dostatečný prostor.</li> </ul>
Teplota uvnitř je příliš nízká	<ul style="list-style-type: none"> <li>• Zvyšte teplotu podle kapitoly "Ovládače na displeji".</li> </ul>
Dveře se obtížně zavírají	<ul style="list-style-type: none"> <li>• Zkontrolujte, jestli je vršek ledničky nakloněný dozadu o 10-15 mm, aby se dveře mohly zavírat samy, nebo jestli dovírání dveří nebrání nějaká překážka uvnitř.</li> </ul>

# LIKVIDACE SPOTŘEBIČE

---

Spotřebič je zakázáno likvidovat jako domácnostní odpad.



## Obalové materiály

Obalové materiály se symbolem recyklace jsou recyklovatelné. Obal vyhodte do kontejneru na tříděný odpad, abyste umožnili jeho recyklaci.

## Před likvidací spotřebiče

1. Vytáhněte elektrickou zástrčku ze síťové zásuvky.
2. Odřízněte elektrickou šňůru i se zástrčkou a zlikvidujte ji.

**Varování!** Ledničky obsahují chladivo a plyny v izolaci. Chladivo a plyny vyžadují odbornou likvidaci, protože mohou způsobit poranění očí nebo vznícení. Před řádnou likvidací zkontrolujte, zda není poškozené potrubí s chladivem.

	<b>SPRÁVNÁ LIKVIDACE TOHOTO VÝROBKU</b>
 	Symbol na výrobku nebo jeho balení označuje, že tento výrobek nepatří do domácího odpadu. Výrobek je nutné odevzdat v autorizovaném centru sběru odpadu pro zpracování odpadu z elektrických a elektronických zařízení. Správná likvidace spotřebiče pomůže předcházení negativním důsledkům na životní prostředí a zdraví lidí, které se mohou objevit v případě nesprávné likvidace. Pro podrobné informace ohledně likvidace a zpracování výrobku kontaktujte příslušný místní úřad pro likvidaci odpadu, Vaši popelářskou službu nebo obchod, ve kterém jste výrobek zakoupili.

Gorenje, d.o.o.

Partizanska 12

SI - 3320 Velenje, Slovenija

[info@gorenje.com](mailto:info@gorenje.com)

[www.gorenje.com](http://www.gorenje.com)