

Inteligentní samočistící kočičí toaleta HHOLove iPet

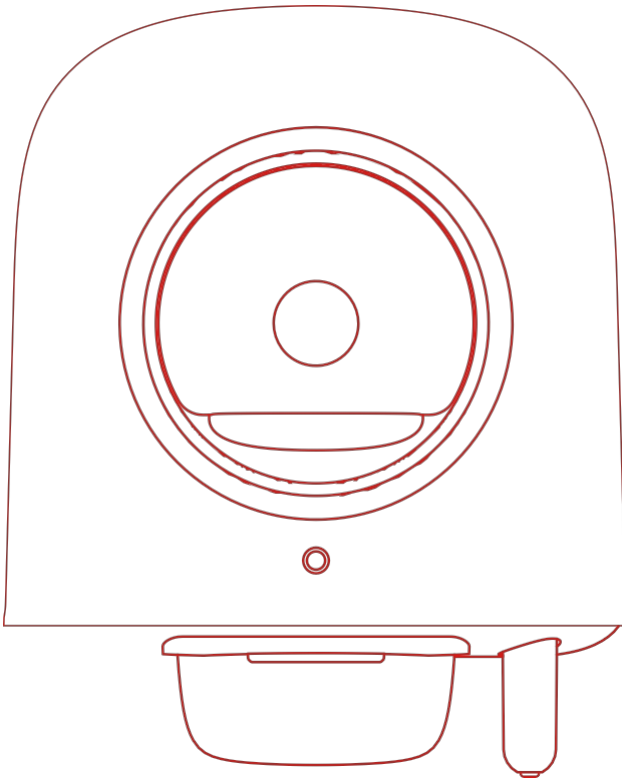

NÁVOD K POUŽITÍ

Před použitím si přečtěte tento návod k obsluze.

INFORMACE O UŽIVATELI

1. Tento výrobek instalujte a používejte v souladu s návodem.
2. Tato jednotka musí být umístěna na rovném povrchu.
3. Na jednotku se nesmí pokládat žádné předměty.
4. Nepoužívejte v prostředí s vysokou teplotou a vlhkostí.
5. Nepoužívejte stelivo pro kočky s nelepivou strukturou.
6. Do nádoby na odpadky nekládejte cizí předměty.
7. Neumisťujte kočku do záchůdku násilím.
8. Automatický režim přístroje není vhodný pro kočky mladší 6 měsíců.
9. Je zakázáno omývat základní část.

01 POPIS VÝROBKU A PŘÍSLUŠENSTVÍ

Výrobek a příslušenství

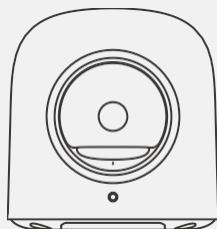

Hlavní tělo x1

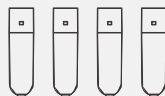

Nohy x4



Box na kočičí stelivo x 1



Napájecí kabel x1



Sáček na použité stelivo x1



Uživatelská příručka x1



Odstraňovač zápachu x2

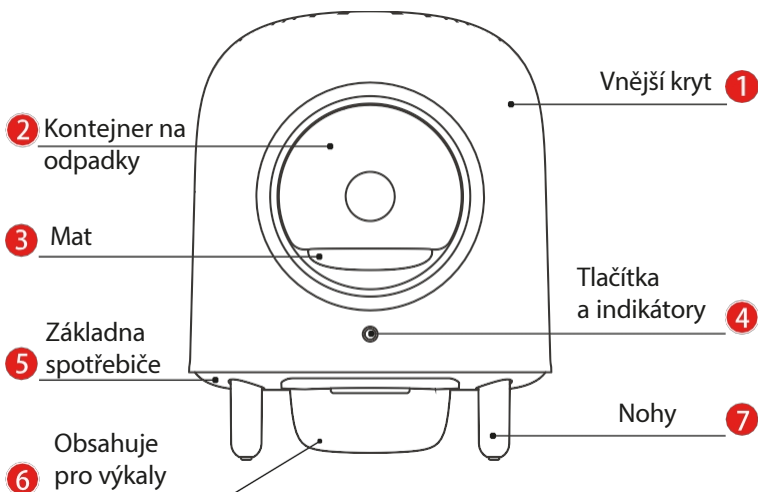

02 NÁVOD K MONTÁŽI

1. Vyměňte nádobu na kočičí stelivo, odstraňte vnější víko a nádobu na stelivo.

Odstraňte hlavní část, kryt, otevřete zámek, vyjměte nádobu na štěrka a základnu.

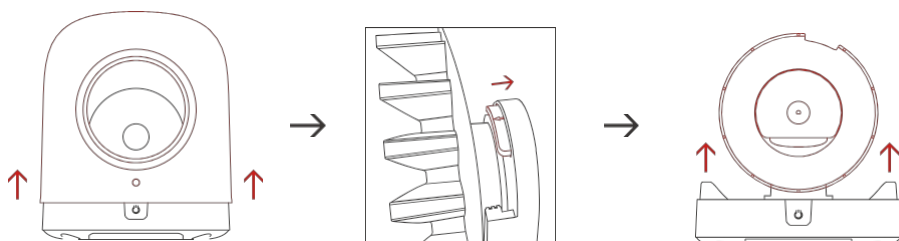

2. Položte základnu hlavní části na bok a připevněte 4 podpěrné nohy.

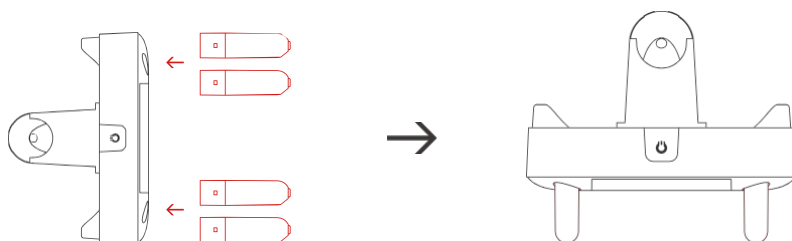

3. Umístěte nádobu na odpadky zpět na základnu, zavřete zámek nádoby na odpadky a nakonec nasadte vnější kryt.

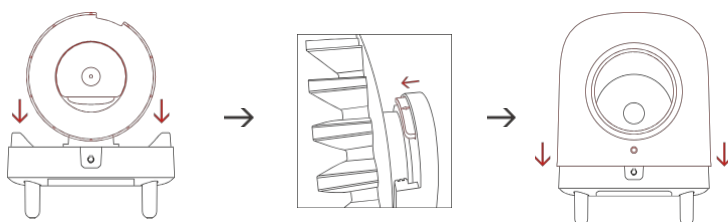

Připojení Wi-Fi

Naskenujte QR kód pro stažení aplikace, stiskněte a podržte hostitelské tlačítko. Po krátkém pípnutí přejděte do stavu nastavení sítě (zařízení mějte v prostředí s pokrytím Wi-Fi). Otevřete aplikaci, postupujte podle pokynů, abyste mohli přidat zařízení a připojit se k síti.



Naskenujte kód QR

POZNÁMKA!!!

- Zařízení podporuje pouze 2.4G Wi-Fi (není kompatibilní se sítěmi 5G).
- Během konfigurace musí být na mobilním telefonu zapnuta funkce Bluetooth.
- Pokud aplikace po stažení nefunguje, vypněte zařízení na 5 sekund a poté jej restartujte.
- Pokud dojde k přerušení napájení přístroje během provozu, přístroj se po zapnutí napájení automaticky vrátí k předchozímu nastavení.

03 POPIS TLAČÍTEK A INDIKÁTORŮ

Tlačítka

Ptlačítko na hlavním těle	Stiskněte jednou	Spustit/Přerušit/Pokračovat	Funkce čištění
		pozastavit/pokračovat	Vyprazdňování podestýlky
	Stiskněte dvakrát	Start	Funkce vysypávání kočičího steliva
	Dlouhé stisknutí po dobu 3 s	Stav prací	Vypnutí provozního stavu
Pohotovostní stav		Vstup do režimu síťového připojení	

Indikátory

Indikátor	Bílé světlo	Rychlé blikání	Režim párování nebo aktualizace programu
		Pomalé blikání	Je aktivován režim škrábání nebo režim výpisu.
		režim "breathig"	Režim "nerušit"
		Neustále zářící	Pohotovostní režim
	Červené světlo	Pomalé blikání	Spouštění senzoru
			Kryt není dobře pevný
	Neustále zářící	Koš na kočičí stelivo je kompletní	

04 POPIS FUNKCÍ

1. Funkce automatického odstraňování podestýlky (trusu):

Záchod se začne čistit 3 minuty po odchodu kočky. Pokud během automatického čištění vstoupí do zásobníku zvíře, přístroj se zastaví a pokračuje až po odchodu kočky.

2. Funkce sdílení informací o zařízení:

Po připojení zařízení k síti Wi-Fi a jeho registraci v aplikaci se v aplikaci v reálném čase zobrazí informace o aktuálním stavu zařízení.

3. Funkce házení kočkolitu.

Dvakrát klikněte na tlačítko hostitele nebo klikněte na tlačítko odmítnout. v aplikaci, pokud kočka vstoupí během provozu. Zařízení se zastaví a pokračuje v provozu, když kočka odejde.

4. Funkce Nerušit.

Klikněte v aplikaci na tlačítko "Režim nerušit" a zařízení nebude každý den v příslušnou dobu provádět samočištění.

4. Nainstalujte sáček na stelivo a nádobu na odstraňování zápachu. Odstraňte vnitřní okraj nádoby na kočičí stelivo. Nainstalujte nádobu na eliminátor zápachu a vložte ji po vložení sáčku na stelivo do nádoby na kočičí stelivo.

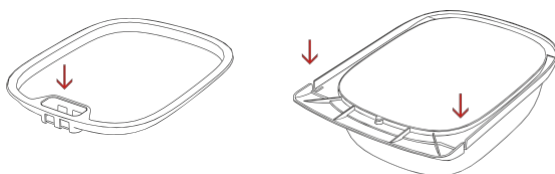

5. Zapněte napájení kyvety a vyčkejte na provedení autotestu. Během provádění autotestu jednotkou se rozsvítí indikátor.

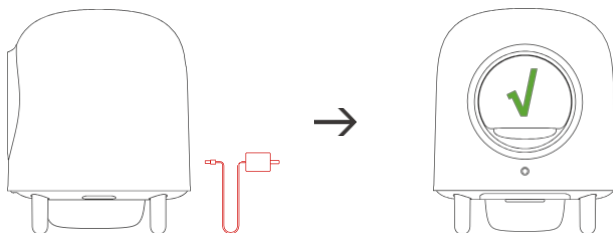

6. Přidejte kočičí stelivo

Do otvoru přidejte hrudkující stelivo pro kočky. Nepřidávejte kočičí stelivo nad čáru MAX . Po přidání steliva stiskněte tlačítko na hlavním tělese a chvíli počkejte, abyste mohli začít přístroj používat.

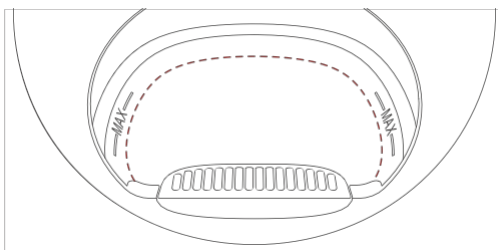

05 POKYNY PRO ČIŠTĚNÍ SPOTŘEBIČE

1. Odstranění nečistot

Dvojitým kliknutím na tlačítko hostitele (nebo kliknutím na tlačítko "lopata" v aplikaci) spustíte funkci vysypávání šterku. (Příliš mnoho zbytků kočičího steliva vám může připomenout, že je nádoba na stelivo plná. Protřepáním nádoby na stelivo lze snížit riziko rozsypání kočičího steliva).

2. Demontáž a čištění.

Vyjměte nádobu na kočičí stelivo, sejměte víko, otevřete kuličkové pero a vyjměte nádobu na stelivo.

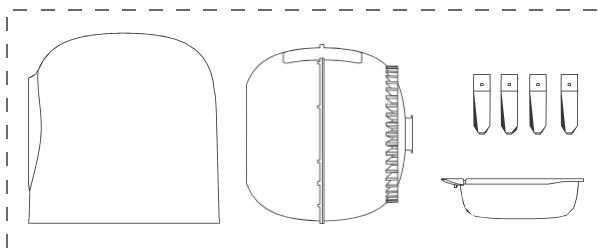

Lze čistit

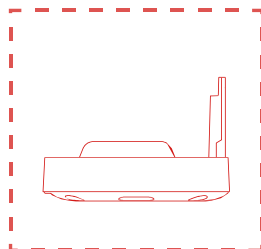

Nelze čistit

3. Sušení a montáž

Po dokončení čištění a sušení jednotky nainstalujte vraťte zpět odpadkový koš, víko a nádobu na kočičí stelivo. Pokud při zapnutí přístroje bliká červená kontrolka, zkontrolujte, zda je víko instalováno na svém místě.

06 ŘEŠENÍ PROBLÉMŮ

Otázka: Mohou zařízení používat staré kočky?

Odpověď: Automatická funkce tohoto výrobku se vztahuje na kočky starší 6 měsíců a vážící více než 1 kg. Pokud hmotnost nebo věk vaší kočky nespĺňuje tyto požadavky, funkci automatického odstraňování výkalů nepoužívejte. Můžete se rozhodnout přepnout přístroj na 24 hodin do režimu **N e r u š i t** a funkci odstraňování trusu aktivovat ručně.

Otázka: Co mám dělat, když moje kočka nechce používat nový odpadkový koš?

Odpověď: Pokud je vaše kočka velmi ostražitá, můžete jednotku na chvíli umístit vedle staré misky a do nové jednotky dát staré stelivo s vůní kočky. Známa vůně kočce také usnadní adaptaci.

Otázka: Je nebezpečný vstup kočky při čištění jednotky?

Odpověď: Pokud kočka vstoupí do zásobníku během čištění, jednotka přestane pracovat a obnoví se, až kočka ze zásobníku vyjde.

Otázka: Jaké druhy kočičího steliva mohou používat?

Odpověď: Tento výrobek podporuje většinu aglomerovaných steliv pro kočky (tofu stelivo, směsný písek atd.).

Nepoužívejte neaglomerované nebo špatně aglomerované stelivo (krystalické stelivo, dřevěné stelivo atd.).

Otázka: Kolik kočkolitu mám přidat?

Odpověď: Poprvé se doporučuje přidat přibližně 4 litry kočičího steliva. Nepřekračujte hranici hladiny písku MAX. Přebytečná podestýlka bude za chodu přístroje filtrována do zásobníku na kočičí stelivo.

Otázka: Kdy mám doplnit kočičí stelivo?

Odpověď: To lze určit podle konkrétní situace použití. Doporučuje se doplnit stelivo pro kočky, když se spotřebuje zbývající polovina steliva.

06 ŘEŠENÍ PROBLÉMŮ

Otázka: Jak často je třeba čistit koš na kočičí stelivo?

Odpověď: To lze určit podle konkrétní situace použití (faktory, jako je počet koček).

Při použití pouze jedné kočky se doporučuje výměna jednou za 3 až 5 dní (v horkých dnech by se měla frekvence zvýšit).

Otázka: Jak často je třeba čistit zásobník na štěrky?

Odpověď: To lze určit v závislosti na konkrétních podmínkách používání (počet koček nebo stav kočičího vyměšování atd.)

Doporučujeme čistit jednou za 1 až 3 měsíce, pokud je to možné.

Otázka: Krátce po zapnutí se ozve pípnutí a indikátor se rozsvítí červeně.

Odpověď: Je třeba seřadit upevnění krytu.

P: Příklad: Přístroj se během provozu náhle zastaví a indikátor začne blikat červeně.

Odpověď: Stroj rozpozná vstup kočky a spustí program pauzy. Po určité prodlevě obnoví provoz (při příliš vysoké aglomeraci nebo příliš vysoké rychlosti válcování může rovněž spustit zastavení práce).

Otázka: Indikátor svítí stále červeně a mycí program nelze spustit.

Odpověď: Zkontrolujte, zda je nádoba na výkaly plná.

P: Během čištění se jednotka zastaví a červený indikátor svítí nepřetržitě.

Odpověď: Pokud je množství zbytků steliva příliš velké, což má za následek, že je nádoba na stelivo plná, protřepejte nádobu na stelivo pro kočky.

a zpět, abyste vyhladili zbytky písku. Přístroj je třeba znovu spustit ručně.

08 PARAMETRY PRODUKTU

Název produktu	Inteligentní samočistící kočí toaleta HHLOVE
Model	U000A022
Rozměry	560 x 560 x 630 (mm)
Čistá hmotnost	14KG
Jmenovité napětí	12V $\overline{\text{---}}$ 1A

Bezpečnostní opatření:

1. Před nabíjením zkontrolujte, zda jsou kontakty zařízení čisté.
2. Nikdy nenechávejte zařízení během používání a nabíjení bez dozoru.
3. Zajistěte, abyste mohli zařízení v případě nouze rychle odpojit od zdroje napájení.
4. Nikdy nevystavujte zařízení vysokým teplotám.
5. Zařízení nabíjejte na suchém a dobře větraném místě mimo dosah hořlavých materiálů a dodržujte minimální vzdálenost 1 m od ostatních objektů.
6. Při nabíjení nikdy zařízení nezakrývejte.
7. Nikdy nepoužívejte napájecí adaptéry, nabíjecí stanice, kabely atd. bez doporučení a schválení výrobce.
8. Dbejte na svůj majetek, zařízení je vybaveno články, které se obtížně hasí, vybavte se hasicím listem.

Ochrana životního prostředí



Elektronický odpad označený v souladu se směrnicí Evropské unie se nesmí ukládat společně s ostatním komunálním odpadem. Podléhá oddělenému sběru a recyklaci na určených místech. Tím, že zajistíte jeho správnou likvidaci, předejdete možným negativním důsledkům pro životní prostředí a lidské zdraví. Systém sběru použitého zařízení je v souladu s místními předpisy o ochraně životního prostředí pro likvidaci odpadu. Podrobnější informace získáte na obecním úřadě, v zařízení na zpracování odpadů nebo v obchodě, kde jste kde byl výrobek zakoupen.



Výrobek splňuje požadavky tzv. směrnic nového přístupu Evropské unie (EU), týkající se otázek bezpečnosti používání, ochrany zdraví a ochrany životního prostředí, které specifikují nebezpečí, jež by měla být zjištěna a odstraněna.

Tento dokument je překladem původní uživatelské příručky vytvořené výrobcem.

Přístroj je vybaven dobíjecí baterií, která je díky své fyzické a chemické struktuře časem a používáním stárne. Výrobce určuje maximální dobu provozu zařízení v laboratorních podmínkách, kde jsou pro přístroj optimální provozní podmínky a kde je možné přístroj baterie je nová a plně nabitá. Provozní doba ve skutečnosti se může lišit od doby deklarované v nabídce a není vadou přístroje, vadou výrobku.

Výrobek musí pravidelně udržovat (čistit) sám uživatel nebo specializované servisní středisko na náklady uživatele. Pokud v návodu k obsluze nejsou uvedeny informace o nutné cyklické údržbě nebo servisních úkonech, je třeba pravidelně, nejméně jednou týdně, vyhodnocovat odchytku fyzického stavu výrobku od fyzicky nového výrobku. Pokud je zjištěna nebo nalezena jakákoliv odchyłka, musí být neprodleně provedena údržba (čištění) nebo servisní opatření. Nebyla-li provedena řádná údržba (čištění) a nebude-li reagováno na zjištěný stav odlišnosti, může dojít k trvalému poškození výrobku. Ručitel neodpovídá za škody vzniklé v důsledku nedbalosti

Akumulátor LI-ION

Zařízení je vybaveno lithium-iontovou baterií LI ION, která díky své fyzikální a chemické struktuře časem a používáním stárne. Výrobce udává maximální dobu provozu zařízení v laboratorních podmínkách, kdy jsou pro zařízení optimální provozní podmínky a samotná baterie je nová a plně nabitá. Provozní doba ve skutečnosti se může lišit od doby deklarované v nabídce a nejedná se o vadu zařízení, ale o vlastnost výrobku. Pro zachování maximální životnosti baterie se nedoporučuje vybití baterii na méně než 3,18 V nebo 15 % celkové kapacity. Nižší hodnoty, například 2,5 V pro článek, jej trvale poškodí a na to se nevztahuje záruka. Pokud baterii nebo celé zařízení nepoužíváte déle než jeden měsíc, nabijte baterii na 50 % a každé dva měsíce pravidelně kontrolujte úroveň nabití. Akumulátor a zařízení skladujte na suchém místě, mimo dosah slunce a negativních teplot.

Akumulátor LIPO

Zařízení je vybaveno baterií LI PO (lithium-polymer), která díky své fyzikální a chemické struktuře časem a používáním stárne. Výrobce udává maximální dobu provozu zařízení v laboratorních podmínkách, kdy jsou pro zařízení optimální provozní podmínky a samotná baterie je nová a plně nabitá. Provozní doba ve skutečnosti se může lišit od doby deklarované v nabídce a nejedná se o vadu zařízení, ale o vlastnost výrobku. Pro zachování maximální životnosti baterie se nedoporučuje vybití baterii na méně než 3,5 V nebo 5 % celkové kapacity. Nižší hodnoty, například 3,2 V pro článek, jej trvale poškodí a na to se nevztahuje záruka. Pokud baterii nebo celé zařízení nepoužíváte déle než jeden měsíc, nabijte baterii na 50 % a každé dva měsíce pravidelně kontrolujte úroveň jejího nabití. Akumulátor a zařízení skladujte na suchém místě, mimo dosah slunce a negativních teplot.

Záruka

Při změnách a/nebo modifikacích výrobku zanikne záruka. Při nesprávném používání tohoto výrobku výrobce nenese odpovědnost za vzniklé škody.

Likvidace

- Likvidaci tohoto produktu provádějte v příslušné sběrně. Nevyhazujte tento výrobek s komunálním odpadem.
- Pro více informací se obraťte na prodejce nebo místní orgány odpovědné za nakládání s odpady.

Dokumentace

Tento produkt byl vyroben a je dodáván v souladu se všemi příslušnými nařízeními a směnicemi platnými ve všech členských státech Evropské Unie. Splňuje také veškeré relevantní specifikace a předpisy v zemi prodeje. Oficiální dokumentaci lze získat na vyžádání. Oficiální dokumentace zahrnuje také (avšak nejenom) Prohlášení o shodě, Bezpečnostní technické listy materiálu a správu o testování produktu.

Vyloučení zodpovědnosti

Design a specifikace výrobku mohou být změněny bez předchozího upozornění. Všechna loga a obchodní názvy jsou registrované obchodní značky příslušných vlastníků a jsou chráněny zákonem.