

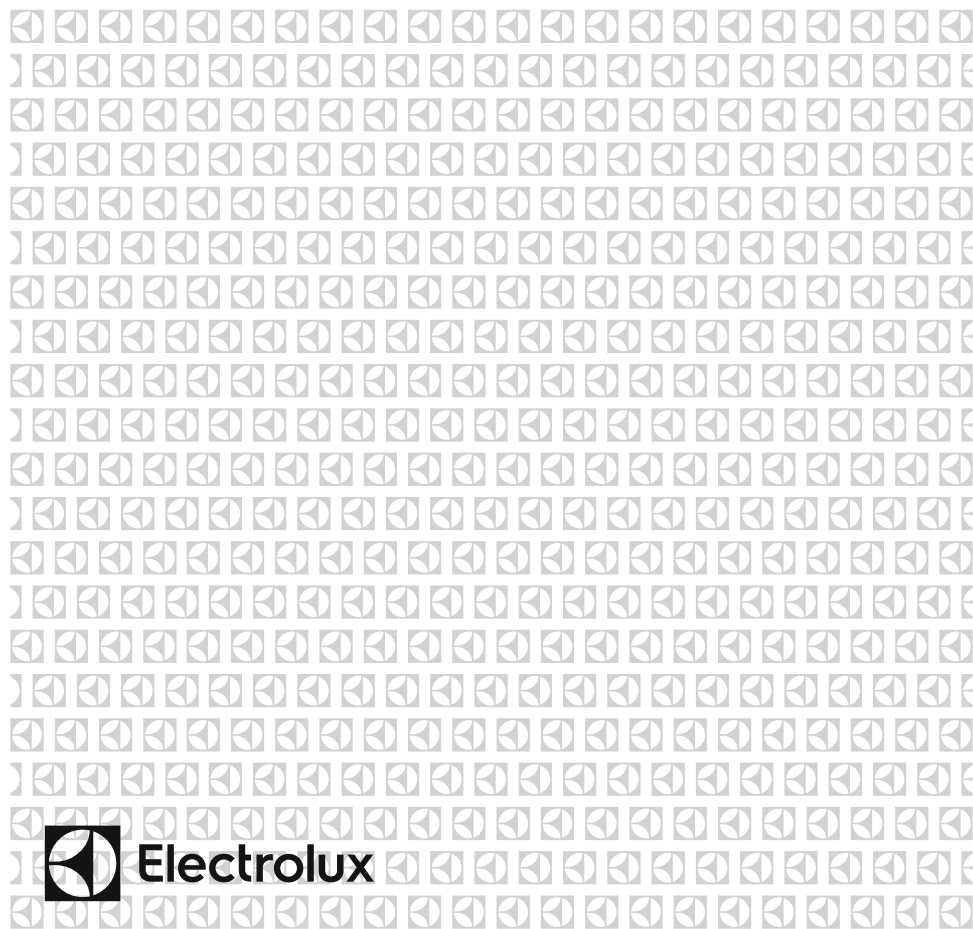

# LNT5ME32W1

**PL** Chłodziarko - Zamrażarki  
**CZ** Chladnička - Mraznička  
**SK** Chladnička - Mraznička  
**MK** Ладилник - Длабоко замрзнување

Instrukcja użytkownika  
Návod k Obsluze  
Používateľská príručka  
Прирачник за Употреба



**Electrolux**



PL

POŻAR

Ostrzeżenie; Ryzyko pożaru / materiały łatwopalne

# SPIS TREŚCI

<b>PRZED ROZPOCZĘCIEM KORZYSTANIA Z URZĄDZENIA .....</b>	<b>6</b>
Ostrzeżenia ogólne .....	6
Stare i zepsute chłodziarki .....	10
Ostrzeżenia dotyczące bezpieczeństwa .....	10
Informacje dotyczące instalacji.....	11
Przed rozpoczęciem korzystania z chłodziarki .....	12
<b>WYKORZYSTANIE CHŁODZIARKO-ZAMRAŻARKI .....</b>	<b>14</b>
Informacje na temat technologii chłodzenia nowej generacji .....	14
Wyświetlacz i panel sterowania.....	15
Obsługa chłodziarkozamrażarki .....	15
Alarm wysokiej temperatury .....	15
Ustawienia temperatury zamrażarki .....	15
Ustawienia temperatury chłodziarki .....	16
Tryb szybkiego zamrażania Super Freeze .....	16
Funkcja alarmu otwartych drzwi.....	17
Ostrzeżenia dotyczące ustawień temperatury.....	17
Ważne instrukcje dotyczące instalacji .....	17
Wskaźnik temperatury .....	18
Wyposażenie dodatkowe .....	19
Tacka na lód .....	19
Szufłada zamrażarki.....	19
Dodatkowa komora schładzania .....	19
Urządzenie sterujące wilgotnością.....	20
<b>WKŁADANIE ŻYWNOŚCI .....</b>	<b>21</b>
Komora chłodziarki .....	21
Komora zamrażarki .....	21
<b>CZYSZCZENIE I KONSERWACJA .....</b>	<b>25</b>
Odszranianie .....	25
<b>DOSTAWA I ZMIANA MIEJSCA MONTAŻU .....</b>	<b>26</b>
Przestawienie drzwi.....	26
<b>ROZWIĄZYWANIE PROBLEMÓW.....</b>	<b>26</b>
Porady w zakresie oszczędzania energii .....	30
<b>TWOJA CHŁODZIARKO-ZAMRAŻARKA .....</b>	<b>31</b>

<b>DANE TECHNICZNE .....</b>	<b>32</b>
<b>INFORMACJE DLA INSTYTUCJI PRZEPROWADZAJĄCYCH BADANIA .....</b>	<b>32</b>

## DZIĘKUJEMY

Dziękujemy za zakup urządzenia firmy Electrolux. W wybranym produkcie wykorzystano dziesięciolecie zawodowego doświadczenia i innowacji. Praktyczny i stylowy, został zaprojektowany z myślą o Tobie. Więc za każdym razem, gdy go użyjesz, możesz mieć pewność uzyskania wspaniałych rezultatów.

Witamy w firmie Electrolux.

Odwiedź naszą stronę:



Uzyskaj przydatne porady, broszury, informacje dotyczące rozwiązywania problemów, serwisowania i naprawy:

**[www.electrolux.com/support](http://www.electrolux.com/support)**



Zarejestruj swój produkt, aby uzyskać lepszą obsługę:

**[www.registerelectrolux.com](http://www.registerelectrolux.com)**



Kup akcesoria, części eksploatacyjne i oryginały części zamiennych do swojego produktu:

**[www.electrolux.com/shop](http://www.electrolux.com/shop)**

## OBSŁUGA KLIENTA I SERWIS

Zawsze korzystaj z oryginalnych części zamiennych.

Podczas kontaktu z autoryzowanym centrum serwisowym upewnij się, że posiadasz poniższe dane: Model, PNC, numer seryjny.

Informacje można znaleźć na tabliczce znamionowej.

 Ostrzeżenie/przestroga – informacje dotyczące bezpieczeństwa

 Ogólne informacje i wskazówki

 Informacje dotyczące środowiska

Podlegają zmianie bez powiadomienia.

## Ostrzeżenia ogólne

Przed montażem i rozpoczęciem korzystania z urządzenia należy dokładnie przeczytać instrukcję obsługi. Nie ponosimy odpowiedzialności za szkody spowodowane nieprawidłowym użytkowaniem urządzenia.

Należy postępować zgodnie z instrukcjami znajdującymi się na urządzeniu i instrukcją obsługi, oraz przechowywać instrukcję w bezpiecznym miejscu, aby móc rozwiązać problemy, które mogą się pojawić w przyszłości.

Jeśli ze względu na odmienną instalację nie będą spełnione wymogi dotyczące prawidłowej wentylacji, urządzenie będzie działać prawidłowo, ale zużycie energii może nieznacznie wzrosnąć.

Urządzenie to nie jest przeznaczone do użytku jako urządzenie do zabudowy.

**! OSTRZEŻENIE:** Nie należy zasłaniać otworów wentylacyjnych w obudowie urządzenia lub w zabudowie.

**! OSTRZEŻENIE:** Nie należy stosować żadnych narzędzi mechanicznych ani środków w celu przyspieszenia procesu rozmrażania innych niż zalecane przez producenta.

**! OSTRZEŻENIE:** Nie należy używać urządzeń elektrycznych wewnątrz komór do przechowywania żywności poza zalecanymi przez producenta.

**! OSTRZEŻENIE:** Należy uważać, aby nie uszkodzić układu czynnika chłodniczego.

**! OSTRZEŻENIE:** Ustawiając urządzenie, należy unikać uwięzienia lub uszkodzenia przewodu.

**! OSTRZEŻENIE:** Nie umieszczać rozgałęziaczy ani

przenośnych źródeł zasilania z tyłu urządzenia.

**⚠ OSTRZEŻENIE:** Aby uniknąć niebezpieczeństwa powstałego na skutek niestabilności urządzenia, należy je naprawiać zgodnie z instrukcją.

**⚠** Jeżeli w urządzeniu jest zastosowany środek R600a jako czynnik chłodniczy, na etykiecie chłodnicy znajduje się odpowiednia informacja — należy zachować ostrożność podczas transportu i montażu, aby zapobiec zniszczeniu części chłodnicy. Środek R600a jest przyjaznym środowisku, naturalnym gazem, jednak jest on wybuchowy. W przypadku wycieku gazu spowodowanego uszkodzeniem elementów chłodnicy należy odsunąć chłodziarkę od źródeł ognia lub ciepła i przez kilka minut wywietrzyć pomieszczenie, w którym znajduje się urządzenie.

- Przechowywać wszystkie opakowania z dala od dzieci i utylizować je w prawidłowy sposób.
- Podczas przenoszenia i ustawiania chłodziarki należy uważać, aby nie uszkodzić układu gazowego chłodnicy.
- W urządzeniu nie należy przechowywać materiałów, takich jak aerozole z substancjami łatwopalnymi.
- Urządzenie to służy wyłącznie do przechowywania żywności i napojów.
- Urządzenie to przeznaczone jest do użytku domowego w pomieszczeniach zamkniętych.
- Urządzenie to można używać w biurach, pokojach hotelowych, pokojach w pensjonatach, domach dla gości w gospodarstwach rolnych i innych podobnych miejscach, gdzie użytkowanie nie wykracza poza zwykłe użytkowanie w gospodarstwie domowym.
- Jeśli gniazdo elektryczne nie pasuje do wtyczki chłodziarki, musi ona zostać wymieniona przez producenta, pracownika serwisu lub podobnie wykwalifikowaną osobę w celu uniknięcia niebezpieczeństwa.

- Urządzenie nie jest przeznaczone do użytku przez osoby (w tym dzieci) o ograniczonych zdolnościach ruchowych, postrzegania lub umysłowych, a także osoby nie posiadające odpowiedniego doświadczenia i wiedzy, chyba że osoba odpowiedzialna za ich bezpieczeństwo udzieliła odpowiedniego instruktażu z zakresu obsługi urządzenia. Należy uważać, aby dzieci nie bawiły się urządzeniem.
- Specjalna wtyczka z uziemieniem została połączona z przewodem zasilającym chłodziarki. Wtyczka ta powinna być używana z gniazdem elektrycznym z uziemieniem 16 A. Jeśli w domu nie ma takiego gniazda, należy zlecić jego montaż autoryzowanemu elektrykowi.
- Urządzenie może być używane przez dzieci od 8 lat wzwyż oraz osoby o ograniczonych zdolnościach ruchowych, postrzegania lub umysłowych, a także osoby nie posiadające odpowiedniego doświadczenia i wiedzy, pod nadzorem innych osób oraz po instruktażu dotyczącym bezpiecznego użytkowania, pod warunkiem, że rozumieją niebezpieczeństwa wynikające z nieprawidłowego użytkowania. Dzieci nie powinny bawić się urządzeniem. Czyszczenie i konserwacja użytkownika nie powinny być przeprowadzane przez dzieci bez nadzoru.
- Dzieci w wieku od 3 do 8 lat mogą ładować i rozładowywać urządzenia chłodnicze. Dzieci nie powinny czyścić urządzeń lub wykonywać konserwacji przewidzianej dla użytkownika, bardzo małe dzieci (poniżej 3. roku życia) w ogóle nie powinny korzystać z urządzeń, użytkowanie urządzeń przez małe dzieci (od 3 do 8 lat) jest bezpieczne tylko pod stałym nadzorem, starsze dzieci (w wieku od 8 do 14 lat) i osoby szczególnie wrażliwe mogą bezpiecznie korzystać z urządzeń pod właściwym nadzorem lub po tym, jak zostały zapoznane z instrukcją użytkowania urządzenia. Ludzie bardzo wrażliwi mogą bezpiecznie korzystać z urządzenia tylko pod stałym nadzorem.
- Jeśli przewód zasilający jest uszkodzony, powinien zostać wymieniony przez producenta, pracownika serwisu, lub podobnie



wykwalifikowaną osobę, w celu uniknięcia niebezpieczeństwa.

- To urządzenie nie jest przeznaczone do użytku na wysokościach przekraczających 2000 m.n.p.m.

### **Aby uniknąć zanieczyszczenia żywności, należy przestrzegać poniższych instrukcji:**

- Pozostawianie zbyt długo otwartych drzwi może spowodować znaczny wzrost temperatury w komorach urządzenia.
- Regularnie czyścić powierzchnie, które mogą wejść w kontakt z żywnością, oraz dostępne systemy odwadniające.
- Surowe mięso i ryby przechowywać w odpowiednich pojemnikach w lodówce, aby nie miały żadnego kontaktu z innymi produktami spożywczymi.
- Komory na mrożonki oznaczone dwiema gwiazdkami są odpowiednie do przechowywania zamrożonej żywności, przechowywania lub robienia lodów i robienia kostek lodu.
- Komory oznaczone jedną lub trzema gwiazdkami nie nadają się do zamrażania świeżej żywności.
- Jeśli urządzenie chłodnicze pozostaje puste przez dłuższy czas, należy je wyłączyć, rozmrozić, wyczyścić, osuszyć i pozostawić otwarte drzwi, aby zapobiec rozwojowi pleśni w urządzeniu.

### **Serwis**

- Aby naprawić urządzenie, skontaktuj się z autoryzowanym centrum serwisowym. Korzystaj wyłącznie z oryginalnych części zamiennych.
- Prosimy pamiętać, że samodzielna lub nieprofesjonalna naprawa może wpływać na bezpieczeństwo i powodować naruszenie gwarancji.
- Następujące części zamienne będą dostępne przez 7 lat od zaprzestania produkcji modelu: termostaty, czujniki temperatury, płytki z obwodami drukowanymi, źródła oświetlenia, ręczki do drzwi, zawiasy do drzwi, podstawki i pojemniki.
- Prosimy pamiętać, że niektóre z tych części zamiennych są dostępne tylko dla profesjonalnych serwisantów i nie wszystkie części zamienne są odpowiednie do wszystkich modeli.
- Uszczelki do drzwi będą dostępne przez 10 lat po zaprzestaniu produkcji modelu.

## Stare i zepsute chłodziarki

- Jeśli stara chłodziarka posiada zamek, należy go złamać lub usunąć przed pozbyciem się chłodziarki, ponieważ dzieci mogą utknąć wewnątrz i może dojść do wypadku.
- Stare chłodziarki i zamrażarki zawierają materiały izolacyjne i środki chłodzące z czynnikiem CFC. Dlatego, należy mieć na względzie ochronę środowiska przed pozbyciem się starej chłodziarki.

### Utylizacja starej kuchenki



Symbol na wyrobie lub opakowaniu oznacza, że wyrób ten nie może być traktowany jako odpad komunalny. Zamiast tego powinien zostać przekazany do odpowiedniego punktu zbiórki zużytego sprzętu elektrycznego i elektronicznego. Zapewniając prawidłowe złomowanie tego wyrobu, przyczynisz się do zapobiegania potencjalnym negatywnym konsekwencjom jego niewłaściwej utylizacji dla środowiska naturalnego i zdrowia ludzi. Aby uzyskać więcej szczegółowych informacji na temat odzysku surowców wtórnych z tego wyrobu, należy się skontaktować z odpowiednim urzędem miasta, zakładem gospodarki odpadami lub sklepem, w którym zakupiono ten wyrób.

### Uwagi:

- Urządzenie jest przeznaczone do użytku domowego i może być używane wyłącznie w domach oraz do określonych celów. Urządzenie nie jest przeznaczone do komercyjnego lub publicznego użytku. Takie zastosowanie urządzenia spowoduje unieważnienie gwarancji. Nasza firma nie ponosi odpowiedzialności za ewentualne straty.
- Urządzenie jest przeznaczone do użytku domowego i służy wyłącznie do chłodzenia i przechowywania żywności. Urządzenie to nie jest przeznaczone do komercyjnego lub publicznego użytku i (lub) do przechowywania substancji innych niż żywność. Nasza firma nie ponosi odpowiedzialności za straty, które mogą wystąpić w wypadku nieprzestrzegania tych zaleceń.

### Ostrzeżenia dotyczące bezpieczeństwa

- Nie należy używać wielu gniazd elektrycznych ani przedłużaczy.
- Nie należy podłączać zniszczonych, pękniętych lub starych wtyczek.
- Nie należy ciągnąć, zginać ani niszczyć przewodu.



- Nie używać adaptera wtyczki.
- Urządzenie jest przeznaczone do użytku przez osoby dorosłe. Nie należy dopuszczać, aby dzieci bawiły się urządzeniem ani zawieszały się na drzwiach chłodziarki.
- Aby uniknąć porażenia prądem elektrycznym, nie należy wkładać ani wyciągać wtyczki z gniazda elektrycznego mokrą dłońią!
- Dla własnego bezpieczeństwa w lodówce nie należy umieszczać wybuchowych ani materiałów łatwopalnych. Napoje z wyższą zawartością alkoholu należy umieszczać pionowo w lodówce oraz zadbać, aby były szczelnie zamknięte.

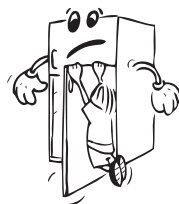

- Nie należy pokrywać obudowy chłodziarki ani górnej jej części ozdobami. Wpływa to na działanie chłodziarki.
- Należy zabezpieczyć akcesoria chłodziarki podczas transportu, aby zapobiec ich zniszczeniu.



## Informacje dotyczące instalacji

*Przed rozpakowaniem i ustawieniem chłodziarko-zamrażarki należy poświęcić trochę czasu na zaznajomienie się z poniższymi wskazówkami.*



- Zamrażarkę należy chronić przed bezpośrednim działaniem światła słonecznego i ustawić z dala od jakichkolwiek źródeł ciepła, np. grzejnika.
- Urządzenie powinno znajdować się w odległości nie mniejszej niż 50 cm od kucharek, kucharek gazowych i płyt grzewczych oraz przynajmniej 5 cm od piekarników elektrycznych.
- Nie wolno narażać chłodziarko-zamrażarki na działanie wilgoci lub deszczu.
- Chłodziarko-zamrażarkę należy ustawić przynajmniej 20 mm od innej zamrażarki.
- Górny odstęp wymagany dla urządzenia można uzyskać z wymiarów podanych w rozdziale Wymiary.
- Żeby zapewnić bezpieczne działanie urządzenia, należy chłodziarko-zamrażarkę ustawić poziomo w bezpiecznym miejscu. Regulowane nóżki służą do ustawienia chłodziarko-zamrażarki w poziomie. Przed umieszczeniem artykułów spożywczych należy upewnić się, że urządzenie zostało ustawione poziomo.
- Przed skorzystaniem z urządzenia zalecamy przetarcie wszystkich pótek i tac przy pomocy ściereczki namoczonej w ciepłej wodzie z dodatkiem sody oczyszczonej (łyżeczka). Po wyczyszczeniu należy spłukać zamrażarkę ciepłą wodą i osuszyć.
- Do instalacji należy wykorzystać plastikowe dystanse, które znajdują się z tyłu urządzenia. Należy obrócić o 90 stopni (jak pokazano na schemacie). W ten sposób skraplacz nie będzie dotykał ścianki.
- W przypadku ustawienia urządzenia przy ścianie w instalacji wolnostojącej należy zainstalować tylne elementy dystansowe, aby zapewnić maksymalną możliwą odległość.

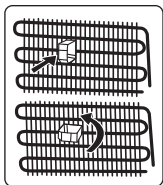

## Przed rozpoczęciem korzystania z chłodziarki

- Przy pierwszym użyciu lub po transporcie należy postawić chłodziarkę w pozycji pionowej przez 3 godziny, a następnie podłączyć ją do zasilania, aby zapewnić skuteczne funkcjonowanie. W przeciwnym razie można uszkodzić sprężarkę.
- Podczas pierwszego użycia może wydzielać się nieprzyjemny zapach, który powinien zniknąć gdy chłodziarka zacznie chłodzić.

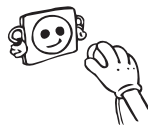

## Oświetlenie wewnętrzne



### OSTRZEŻENIE!

Ryzyko porażenia prądem elektrycznym.

- W odniesieniu do lampek wewnątrz produktu i lampek zamiennych sprzedawanych osobno: te lampki są skonstruowane tak, aby wytrzymać skrajne warunki fizyczne w zastosowaniach domowych, takie jak temperatura, drgania, wilgotność lub, są przeznaczone do sygnalizowania informacji o stanie działania urządzenia. Nie są przeznaczone do użytku w innych urządzeniach i nie nadają się do oświetlania pomieszczeń domowych.

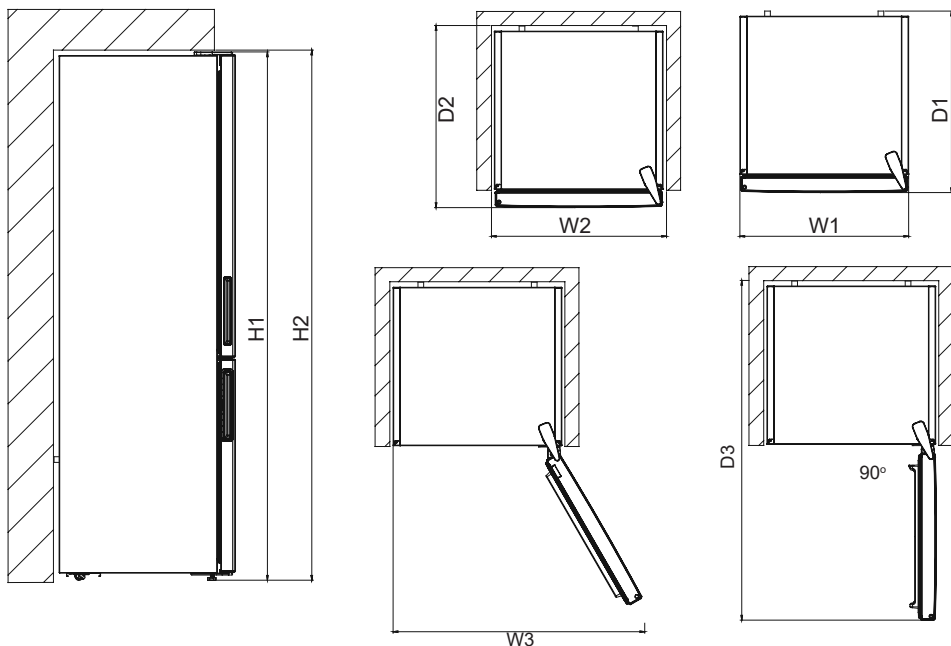

<b>Wymiary całkowite <sup>1</sup></b>		
H1	mm	1860
W1	mm	595
D1	mm	650

<sup>1</sup> wysokość, szerokość i głębokość urządzenia bez uchwyty

\*Wraz z wysokością górnego zawiasu (10 mm).

<b>Przestrzeń wymagana w użytkowaniu <sup>2</sup></b>		
H2	mm	1900
W2	mm	600
D2	mm	718

<sup>2</sup> wysokość, szerokość i głębokość urządzenia z uchwytem oraz przestrzenią konieczną do swobodnego przepływu powietrza chłodzącego

<b>Całkowita przestrzeń wymagana w użytkowaniu <sup>3</sup></b>		
W3	mm	917
D3	mm	1158

<sup>3</sup> wysokość, szerokość i głębokość urządzenia z uchwytem oraz przestrzenią konieczną do swobodnego przepływu powietrza chłodzącego, a także przestrzenią, która umożliwia otwarcie drzwi do minimalnego kąta zezwalającego na wyjęcie całego wewnętrznego wyposażenia

**Informacje na temat technologii chłodzenia nowej generacji**

Chłodziarko-zamrażarki z technologią chłodzenia nowej generacji wyposażone są w inny system działania niż statyczne chłodziarko-zamrażarki. W zwykłych chłodziarko-zamrażarkach wilgotne powietrze przenika do zamrażarki i artykuły spożywcze wydzielają parę wodną, która w komorze zamrażarki zmienia się w szron. Żeby roztopić szron, czyli odszranic zamrażarkę, należy odłączyć zasilanie urządzenia. Żeby przechować artykuły spożywcze w chłodzie podczas odszraniania, użytkownik musi przetrzymać żywność w innym miejscu oraz oczyścić pozostały lód i nagromadzony szron.

Sytuacja jest zupełnie inna w przypadku komór zamrażarki wyposażonej w technologię chłodzenia nowej generacji. Wentylator nawiewa chłodne i suche powietrze do komory zamrażarki. Ponieważ chłodne powietrze jest swobodnie nawiewane do komory – nawet do przestrzeni między półkami – artykuły spożywcze są równomiernie i odpowiednio zamrożone. W zamrażarce nie tworzy się szron.

Konfiguracja w komorze chłodziarki będzie prawie taka sama jak w komorze zamrażarki. Chłodne powietrze, emitowane przez wentylator znajdujący się u góry komory chłodziarki, jest nawiewane poprzez prześwit za kanałem powietrza. Równocześnie powietrze nawiewane jest poprzez otwory w kanale powietrza. Dlatego proces chłodzenia pomyślnie dopełniany w komorze chłodziarki. Otwory w kanale powietrza zostały opracowane z myślą o równomiernej dystrybucji powietrza w całej komorze.

Ponieważ powietrze nie przenika między komorą zamrażarki i komorą chłodziarki, zapachy w obu komorach nie mieszają się.

W rezultacie chłodziarka wyposażona w technologię chłodzenia nowej generacji oferuje dostęp do olbrzymiej objętości i estetycznego wyglądu.

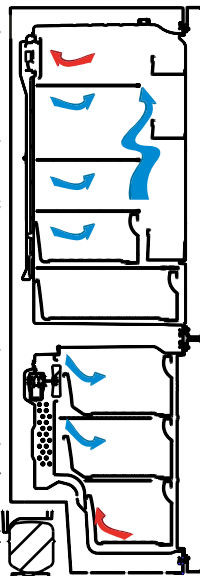

## Wyświetlacz i panel sterowania

### Używanie panelu sterowania

1. Włóżka ustawienia zamrażarki.
2. Włóżka ustawienia chłodziarki.
3. Ekran wartości zadanej zamrażarki.
4. Ekran wartości zadanej chłodziarki.
5. Symbol trybu ekonomicznego.
6. Symbol szybkiego zamrażania.
7. Symbol alarmu.

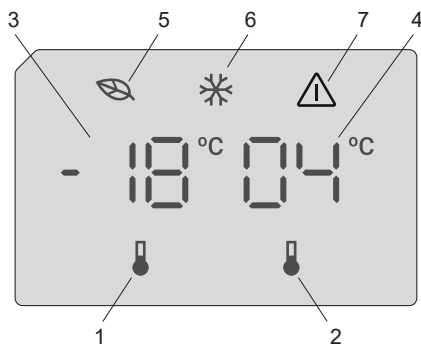

## Obsługa chłodziarkozamrażarki

### Alarm wysokiej temperatury



Po pierwszym podłączeniu urządzenia do zasilania aktywuje się alarm.

### Komora zamrażarki

Alarmen aktiveres når temperaturen i produktet er for høy.

Podczas alarmu:

- na wyświetlaczu pojawia się migający kod błędu E09,
- wskaźnik alarmu miga,
- rozlegnie się sygnał dźwiękowy.

### Wyłączanie alarmu

- Aby wyłączyć ten alarm, nacisnąć dowolny przycisk na panelu sterowania. Na wyświetlaczu pojawia się maksymalna temperatura uzyskana w komorze, a następnie zostanie ona zastąpiona ustawioną temperaturą. Wskaźnik alarmu miga do czasu przywrócenia temperatury.
- Sygnał dźwiękowy alarmu wyłącza się automatycznie po upływie 1 godziny. Wskaźnik alarmu miga, a na wyświetlaczu pozostaje kod błędu.
- Jeśli urządzenie powróci do ustawionej temperatury, alarm wyłączy się, a wyświetlacz powróci do normalnej pracy. Upewnij się, że żywność znajdująca się wewnątrz nie jest zepsuta ani rozmrożona. Jeśli tak, należy zapoznać się z rozdziałem „Rozmrażanie”.



Aby ustawić temperaturę w każdej komorze, należy zapoznać się z rozdziałem „Regulacja temperatury”.

Po podłączeniu urządzenia wszystkie symbole zostaną wyświetlone przez 2 sekundy, a początkowe wartości zostaną przedstawione jako  $-18^{\circ}\text{C}$  na wskaźniku dostosowania ustawień zamrażarki oraz  $+4^{\circ}\text{C}$  na wskaźniku dostosowania ustawień chłodziarki.

### Oświetlenie (jeżeli jest dostępne)

Podczas pierwszego podłączenia produktu do gniazdka oświetlenie wewnętrzne może włączyć się 1 minutę później ze względu na testy otwarcia.

### Ustawienia temperatury zamrażarki

- Początkowa wartość temperatury wskaźnika ustawień zamrażarki to  $-18^{\circ}\text{C}$ .

- Nacisnąć przycisk ustawień zamrażarki jeden raz.  
Po pierwszym naciśnięciu tego przycisku poprzednia wartość będzie migać na ekranie.
- Przy każdym naciśnięciu przycisku nastąpi obniżenie temperatury.
- W przypadku dalszego naciskania przycisku nastąpi powrót do punktu początkowego ustawień temperatury (-16°C).

**UWAGA:** Tryb ekonomiczny jest włączany automatycznie, gdy w komorze zamrażarki ustawiona zostaje temperatura równa -18°C.



### Ustawienia temperatury chłodziarki

- Początkowa wartość temperatury wskaźnika ustawień chłodziarki to +4°C.
- Nacisnąć jeden raz przycisk chłodziarki.
- Przy każdym naciśnięciu przycisku nastąpi obniżenie temperatury.
- W przypadku dalszego naciskania przycisku nastąpi powrót do punktu początkowego ustawień temperatury (+8°C).

### Tryb szybkiego zamrażania Super Freeze

#### Zastosowanie

- Do zamrażania dużych ilości żywności niemieszczących się na półce szybkiego zamrażania.
- Do zamrażania gotowych potraw.
- Do szybkiego zamrażania świeżej żywności w celu utrzymania jej świeżości.

#### Instrukcja

Aby włączyć tryb szybkiego zamrażania Super Freeze, należy nacisnąć i przez 3 sekundy przytrzymać przycisk ustawiania temperatury w komorze zamrażarki. Po ustawieniu trybu szybkiego zamrażania Super Freeze zapali się symbol trybu na wskaźniku oraz rozlegnie się krótki sygnał akustyczny potwierdzający włączenie tego trybu.



#### W trakcie trybu szybkiego zamrażania Super Freeze:

- Temperatura chłodziarki może być zmieniona. W takiej sytuacji tryb Super Freeze będzie nadal działał.
- Nie można wybrać trybu ekonomicznego.
- Tryb szybkiego zamrażania Super Freeze można anulować w taki sam sposób, w jaki został wybrany.

#### Uwagi:

- Maksymalną ilość świeżej żywności (w kilogramach), jaką można zamrozić w ciągu 24 godzin, podano na etykiecie urządzenia.
- Dla uzyskania optymalnej wydajności urządzenia przy maksymalnej efektywności zamrażania należy włączyć tryb szybkiego zamrażania Super Freeze na 3 godziny przed włożeniem świeżej żywności do zamrażarki.



Tryb szybkiego zamrażania zostanie automatycznie anulowany po 24 godzinach, w zależności od temperatury otoczenia lub jeżeli czujnik zamrażarki osiągnie dostatecznie niską temperaturę.



## Funkcja alarmu otwartych drzwi

Pozostawienie drzwi lodówki otwartych przez dłużej niż 2 minuty jest sygnalizowane akustycznie.

## Zalecane ustawienia temperatury dla komory zamrażarki oraz chłodziarki

Komora zamrażarki	Komora chłodziarki	Uwagi
-18°C	4°C	W przypadku regularnego użytkowania i w celu uzyskania jak najwyższej wydajności.
-20°C, -22°C lub -24°C	4°C	Rekomendowana, kiedy temperatura otoczenia przekracza 30°C.
Tryb szybkiego zamrażania Super Freeze	4°C	Powinien być używany do zamrażania jedzenia w krótkim czasie.
-18°C, -20°C, -22°C lub -24°C	2°C	Z ustawień temperatury należy korzystać, kiedy temperatura otoczenia jest zbyt wysoka lub gdy komora lodówki nie jest wystarczająco schłodzona, ponieważ jej drzwiczki były często otwierane.

## Ostrzeżenia dotyczące ustawień temperatury

- Nie jest zalecana eksploatacja chłodziarki w otoczeniu chłodniejszym niż 10 stopni C.
- Ustawienia temperatury należy dokonywać w zależności od częstości otwierania drzwi, ilości artykułów spożywczych przechowywanych wewnątrz chłodziarki i temperatury otoczenia w miejscu ustawienia urządzenia.
- Po włączeniu zasilania chłodziarko-zamrażarka może pracować bez przerwy do 24 godzin w zależności od temperatury otoczenia, co spowoduje całkowite jej schłodzenie. W tym czasie nie należy otwierać drzwi chłodziarko-zamrażarki, ani umieszczać wewnątrz artykułów spożywczych.
- W przypadku przerwy w zasilaniu i przywrócenia zasilania chłodziarko-zamrażarki funkcja 5-minutowego opóźnienia zapobiega uszkodzeniu sprężarki. Chłodziarko-zamrażarka rozpocznie normalną pracę po upływie 5 minut.
- Opisywana chłodziarka przeznaczona jest do pracy w przedziałach temperatur otoczenia określonych w standardach, zgodnie z kategorią klimatu podaną na tabliczce informacyjnej. Nie jest zalecana eksploatacja chłodziarko-zamrażarki w przedziałach temperatur nieokreślonych w parametrach wydajności chłodzenia.
- Urządzenie jest przeznaczone do eksploatacji w zakresie temperatury otoczenia od 10°C do 43°C.

## Ważne instrukcje dotyczące instalacji

Urządzenie jest przeznaczone do eksploatacji w temperaturze otoczenia od 10°C do 43°C. Prawidłowe działanie urządzenia jest gwarantowane tylko w podanym zakresie temperatury.

Klasa klimatyczna	Znaczenie	Temperatura otoczenia
T	Klimat zwrotnikowy	To urządzenie chłodnicze jest przeznaczone do użytku w temperaturach otoczenia w zakresie od 16°C do 43°C.
ST	Klimat podzwrotnikowy	To urządzenie chłodnicze jest przeznaczone do użytku w temperaturach otoczenia w zakresie od 16°C do 38°C.
N	Klimat umiarkowany	To urządzenie chłodnicze jest przeznaczone do użytku w temperaturach otoczenia w zakresie od 16°C do 32°C.
SN	Rozszerzony klimat umiarkowany	To urządzenie chłodnicze jest przeznaczone do użytku w temperaturach otoczenia w zakresie od 10°C do 32°C.

## Wskaźnik temperatury

Żeby umożliwić efektywniejsze ustawienie chłodziarki, wyposażyliśmy ją we wskaźnik temperatury znajdujący się w najchłodniejszym miejscu.

Żeby efektywniej przechowywać artykuły spożywcze w chłodziarce, a zwłaszcza w najchłodniejszym miejscu, upewnij się, że na wskaźniku temperatury pojawił się komunikat „OK”. Jeśli komunikat « OK » nie pojawia się, oznacza to nieprawidłowe ustawienie temperatury.



Dostrzeżenie wskaźnika może być trudne. Dlatego należy upewnić się, że prawidłowo świeci. Po każdej zmianie ustawiania temperatury należy odczekać, dopóki nie ustabilizuje się temperatura wewnątrz urządzenia, a następnie jeśli to będzie konieczne, ponownie ustawić temperaturę. Należy stopniowo zmieniać ustawianie temperatury i odczekać przynajmniej 12 godzin przed ponownym sprawdzeniem i ewentualną kolejną zmianą.

**UWAGA:** Przy wielokrotnym (lub długotrwałym) otwieraniu drzwi lub po umieszczeniu świeżych artykułów spożywczych w urządzeniu zniknięcie komunikatu „OK” na wskaźniku ustawienia temperatury jest normalne. Jeśli dochodzi do nadmiernego oszronienia komory chłodziarki (na dolnej ściance urządzenia), odparowywania (przeciążenie urządzenia, wysoka temperatura w pomieszczeniu, częste otwieranie drzwi), należy ustawić niższą temperaturę, która zapewni okresowe wyłączanie się sprężarki.

### Artykuły spożywcze należy przechowywać w najchłodniejszym miejscu chłodziarki.



Artykuły spożywcze będą lepiej przechowywane, jeśli umieścisz je w odpowiednio najbardziej schłodzonym miejscu. Najchłodniejsze miejsce znajduje się powyżej pojemnika na owoce i warzywa.

Poniższy symbol oznacza najchłodniejsze miejsce w komorze chłodziarki.

Żeby zapewnić niską temperaturę w tym miejscu, sprawdź czy półka znajduje się na poziomie tego symbolu, jak pokazano na rysunku.

Górną granicę najchłodniejszego miejsca wyznacza dolna część naklejki (grot strzałki). Górna półka najchłodniejszego miejsca powinna znajdować się na tym samym poziomie co grot strzałki. Najchłodniejsze miejsce znajduje się poniżej tego poziomu.

Ponieważ półki są przesuwalne, sprawdź, czy zawsze znajdują się na tym samym poziomie co granice strefy wyznaczonej na naklejkach, żeby zapewnić odpowiednie temperatury w tym miejscu.

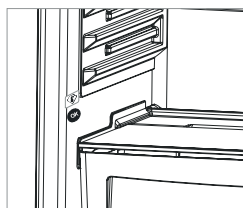

## Wyposażenie dodatkowe

### Tacka na lód

- Napełnić tackę na lód wodą i umieścić w zamrażalniku.
- Po całkowitym zamrożeniu wody można obrócić tackę, jak pokazano poniżej, by uzyskać kostki lodu.

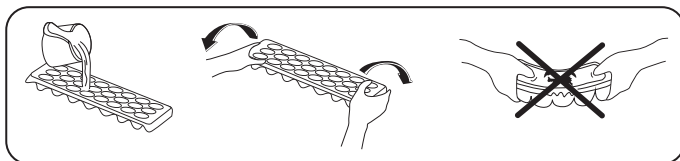



### Szuflada zamrażarki

Szuflada zamrażarki służy do przechowywania żywności, do której musisz mieć łatwy dostęp.

#### Wymowanie szuflady zamrażarki

- Wsuń szufladę tak daleko, jak to możliwe.
- Podnieś przód szuflady do góry i wyjmij szufladę.

 Wykonaj powyższe kroki w odwrotnej kolejności, aby włożyć szufladę na miejsce.

 **Uwaga:** Zawsze trzymaj szufladę za uchwyt przy jej wyjmowaniu lub wkładaniu.

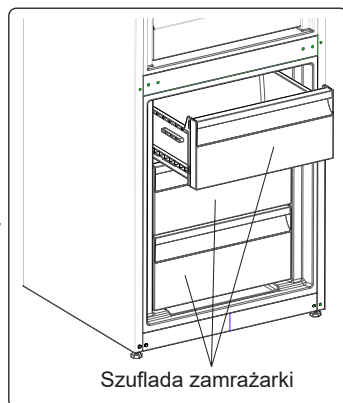

### Dodatkowa komora schładzania (w niektórych modelach)

Idealna do utrzymywania smaku i konsystencji świeżych kawałków mięsa i serów. Wyciągnięta szuflada zapewnia środowisko o temperaturze niższej w stosunku do reszty chłodziarki dzięki aktywnej cyrkulacji zimnego powietrza.

#### Wymowanie półki przedziału schładzania

- Pociągnij półkę przedziału schładzania do siebie, przesuwając ją na szynach.
- Podnosząc półkę przedziału schładzania do góry, zdejmij ją z szyn, aby wyciągnąć.

 Po wyjęciu półki przedziału schładzania może ona wytrzymać maksymalnie 20-kilogramowe obciążenie.

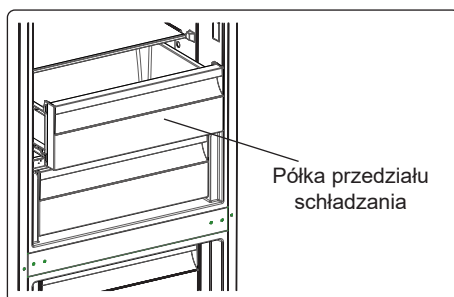

### Urządzenie sterujące wilgotnością (w niektórych modelach)

Urządzenie sterujące wilgotnością w pozycji zamkniętej zapewnia dłuższe utrzymanie świeżości owoców i warzyw.

Jeśli pojemnik na owoce i warzywa zostanie całkowicie zapełniony, należy otworzyć przełącznik świeżości znajdujący się z przodu pojemnika na owoce i warzywa. W ten sposób powietrze i wilgotność w pojemniku na owoce i warzywa będzie regulowana, co umożliwi dłuższe utrzymanie świeżości produktów spożywczych.

W przypadku skraplania się wody na szklanej półce, należy otworzyć przełącznik świeżości.

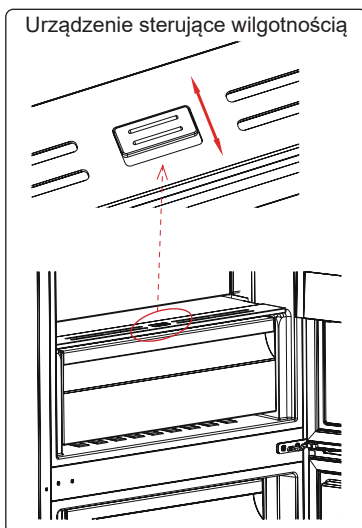

*Wygląd i opis wyposażenia dodatkowego zależy od modelu chłodziarki.*

## ROZDZIAŁ -3 WKŁADANIE ŻYWNOSCI

### Komora chłodziarki

- Komorę do przechowywania świeżej żywności oznaczono (na tabliczce znamionowej) za pomocą .
- Zmniejszenie poziomu wilgoci równocześnie zapobiega skraplaniu się szronu w nieszczelnych pojemnikach chłodziarki. Szron zbiera się w najchłodniejszych miejscach parownika i czasami wymaga częstego odszraniania.
- W przypadku chłodziarki pracującej w normalnych warunkach wystarczy ustawić temperaturę w komorze chłodziarki na 4°C.
- W komorze zamrażarki nie wolno umieszczać ciepłych potraw. Ciepłe potrawy należy ostudzić do temperatury pokojowej i rozmieścić je w sposób zapewniający odpowiednią cyrkulację powietrza w komorze chłodziarki.
- Rozmieszczone w komorze chłodziarki opakowane produkty nie powinny dotykać tylnej ścianki, ponieważ mogłyby ulec oszronieniu i przyłgnąć do tylnej ścianki. Nie należy zbyt często otwierać drzwi chłodziarki.
- Mięso i oczyszczone ryby (w opakowaniu lub owinięte plastikową folią) przeznaczone do wykorzystania w ciągu 1-2 dni należy rozmieścić w dolnej części komory chłodziarki (powyżej pojemnik na owoce i warzywa), ponieważ jest to najchłodniejsze miejsce zapewniające najlepsze warunki przechowywania.
- Owoce i warzywa można umieszczać w pojemniku na owoce i warzywa bez opakowania.

**UWAGA:** w chłodziarce nie należy przechowywać ziemniaków, cebuli i czosnku. Nigdy nie należy zamrażać mięsa po rozmrożeniu, jeśli nie zostało uprzednio ugotowane.

Żywność	Okres przechowywania	Lokalizacja w komorze chłodziarki
Owoce i warzywa	tydzień	w pojemniku na warzywa (bez konieczności osobnego pakowania)
Ryby i mięso	2–3 dni	zawinięte w folię lub torbę bądź w pudełku na mięso (na szklanej półce)
Świeży ser	3-4 dni	na specjalnej półce na drzwiach
Masło, margaryna	tydzień	na specjalnej półce na drzwiach
Produkty w butelkach, mleko i jogurt	okres rekomendowany przez producenta	na specjalnej półce na drzwiach
Jajka	miesiąc	na półce z pojemnikiem na jajka
Żywność gotowana	2 dni	na dowolnej półce

### Komora zamrażarki

- Komorę zamrażarki oznaczono za pomocą .
- Komorę zamrażarki należy wykorzystać do przechowywania przez dłuższy czas zamrożonych produktów i do wytwarzania lodu.
- Do szybszego zamrażania potraw ugotowanych w domu (oraz innej żywności przeznaczonej do szybkiego zamrożenia) należy użyć półki szybkiego zamrażania ze względu na większą moc zamrażania półki zamrażarki. Półka szybkiego zamrażania to wyższa półka komory zamrażalnika.

- Nie należy umieszczać produktów spożywczych, przeznaczonych do zamrożenia, w pobliżu już zamrożonych produktów.
- Produkty spożywcze (mięso, mięso mielone, ryby itp.), które chcesz zamrozić, należy wcześniej podzielić na porcje przeznaczone do spożycia.
- Nie wolno ponownie zamrażać produktów spożywczych, które zostały rozmrożone. Mogłoby to stanowić zagrożenie dla zdrowia, np. powodując zatrucie pokarmowe.
- W komorze zamrażarki nie wolno umieszczać gorących potraw, dopóki nie ostygną. Mogłoby to doprowadzić do rozkładu wcześniej zamrożonych produktów spożywczych.
- Kupując mrożone potrawy, należy upewnić się, że zostały one zamrożone w odpowiednich warunkach, a ich opakowania nie są uszkodzone.
- Należy obserwować stan zamrożonych potraw przechowywanych w opakowaniach. Jeśli nie zostały podane żadne wskazówki, potrawę należy spożyć w możliwie najbliższym czasie.
- Jeśli opakowanie zamrożonego produktu spożywczego jest wilgotne i wydaje nieprzyjemny zapach, produkt mógł wcześniej być przechowywany w nieodpowiednich warunkach i zaczyna się psuć. Nie wolno kupować tego rodzaju produktów spożywczych!
- Okresy przechowywania zamrożonych produktów spożywczych zmieniają się w zależności od temperatury otoczenia, częstego otwierania i zamykania drzwi, ustawień termostatu, rodzaju produktu i czasu, jaki upłynął od daty zakupu produktu do umieszczenia go w zamrażarce. Należy zawsze stosować się do zaleceń podanych na opakowaniu i nie wolno przekraczać określonego czasu przechowywania.
- W przypadku długotrwałej przerwy w zasilaniu nie wolno otwierać drzwi komory zamrażarki. Chłodziarka powinna zachować zamrożone produkty przez ok. Podane wartości zostaną zmniejszone przy wyższych temperaturach otoczenia. W przypadku długotrwałej przerwy w zasilaniu nie wolno ponownie zamrażać produktów spożywczych, które zostały rozmrożone. Należy je spożyć w możliwie najbliższym czasie.
- Należy pamiętać, że ponowne otwarcie drzwi zamrażarki natychmiast po ich zamknięciu nie jest łatwe. To zupełnie normalne! Po osiągnięciu zrównoważonych warunków, drzwi otworzą się z łatwością.

#### **Ważna uwaga:**

- Po rozmrożeniu mrożonki należy przyrządzać podobnie jak świeże artykuły spożywcze. Jeśli po rozmrożeniu nie zostaną przyrządzone, NIDGY nie wolno zamrażać ich ponownie.
- Smak niektórych przypraw (anyżu, bazylii, rzeżuchy, octu winnego, mieszanki przypraw, imbiru, czosnku, cebuli, gorczycy, tymianku, majeranku, czarnego pieprzu itp.) zawartych w przygotowanych potrawach zmienia się i staje bardziej wyraźny, jeśli potrawy były przechowywane przez dłuższy czas. Dlatego przed zamrożeniem potraw należy do nich dodać nieco przypraw lub dodać ulubione przyprawy po rozmrożeniu.
- Czas przechowywania produktów spożywczych zależy od używanego tłuszczu. Odpowiednie tłuszcze to margaryna, tłuszcz wołowy, oliwa z oliwek i masło, a nieodpowiednie to olej arachidowy i tłuszcz wieprzowy.
- Artykuły spożywcze w stanie płynnym należy zamrażać w plastikowych pojemnikach, a pozostałe artykuły spożywcze plastikowych foliach lub woreczkach.

Poniższa tabela jest krótkim przewodnikiem przedstawiającym najskuteczniejsze sposoby przechowywania głównych grup produktów spożywczych w komorze zamrażalnika.

Mięso i ryby	Przygotowanie	Maksymalny czas przechowywania (miesiące)
Stek	Zawinąć w folię	6–8
Jagnięcina	Zawinąć w folię	6–8
Pieczeń cielęca	Zawinąć w folię	6–8
Pokrojona cielęcina	W małych kawałkach	6–8
Pokrojona jagnięcina	W kawałkach	4–8
Mięso mielone	W opakowaniu bez użycia przypraw	1–3
Podroby (kawałki)	W kawałkach	1–3
Mortadela/salami	Zapakowane, nawet jeżeli ma błonę	
Kurczak i indyk	Zawinąć w folię	4–6
Gęś i kaczka	Zawinąć w folię	4–6
Jeleń, królik, dzik	W 2,5-kilogramowych porcjach lub jako filety	6–8
Ryby słodkowodne (łosoś, karp, sum)	Po oczyszczeniu wnętrza oraz łusek umyć i osuszyć. W razie potrzeby odciąć ogon i głowę.	2
Chude ryby (okoń, turbot, flądra)		4
Tłuste ryby (tuńczyk, makrela, lufar, sardela)		2–4
Skorupiaki	Oczyścić i włożyć do worka	4–6
Kawior	We własnym opakowaniu, w aluminiowym lub plastikowym pojemniku	2–3
Ślimaki	W osolonej wodzie, w aluminiowym lub plastikowym pojemniku	3

 **UWAGA:** Mrożone mięso musi być po rozmrożeniu poddane obróbce tak jak świeże. Jeżeli mięso nie zostało poddane obróbce po rozmrożeniu, nie można go zamrozić ponownie.

Warzywa i owoce	Przygotowanie	Maksymalny czas przechowywania (miesiące)
Fasolka szparagowa i fasola	Umyć, pokroić na małe kawałki i zagotować w wodzie	10–13
Fasola	Wyłuskać, umyć i zagotować w wodzie	12
Kapusta	Oczyścić i zagotować w wodzie	6–8
Marchew	Oczyścić, pokroić na plastry i zagotować w wodzie	12
Papryka	Odciać szypułki, przekroić na dwie części, usunąć pestki i zagotować w wodzie	8–10
Szpinak	Umyć i zagotować w wodzie	6–9

Warzywa i owoce	Przygotowanie	Maksymalny czas przechowywania (miesiące)
<b>Kalafior</b>	Usunąć liście, pokroić główną część na kawałki i pozostawić na chwilę w wodzie z niewielką ilością soku z cytryny	10–12
<b>Bakłażan</b>	Po umyciu pokroić na 2-centymetrowe kawałki	10–12
<b>Kukurydza</b>	Oczyścić i zapakować kolbę lub same ziarna	12
<b>Jabłka i gruszki</b>	Obrać i pokroić w plastry	8–10
<b>Morele i brzoskwinie</b>	Przekroić na dwie części i usunąć pestkę	4–6
<b>Truskawki i jeżyny</b>	Umyć i usunąć szypułki	8–12
<b>Gotowane owoce</b>	Dodać 10% cukru do pojemnika	12
<b>Śliwki, wiśnie, żurawina</b>	Umyć i usunąć szypułki	8–12

	Maksymalny czas przechowywania (miesiące)	Czas rozmrażania w temperaturze pokojowej (godziny)	Czas rozmrażania w piekarniku (minuty)
<b>Chleb</b>	4–6	2–3	4–5 (220–225°C)
<b>Herbatniki</b>	3–6	1–1,5	5–8 (190–200°C)
<b>Ciastka</b>	1–3	2–3	5–10 (200–225°C)
<b>Ciasta</b>	1–1,5	3–4	5–8 (190–200°C)
<b>Ciasto filo</b>	2–3	1–1,5	5–8 (190–200°C)
<b>Pizza</b>	2–3	2–4	15–20 (200°C)

Nabiał	Przygotowanie	Maksymalny czas przechowywania (miesiące)	Warunki przechowywania
<b>Mleko (homogenizowane) w opakowaniu</b>	We własnym opakowaniu	2–3	Czyste mleko – we własnym opakowaniu
<b>Ser – oprócz twarogu</b>	W plastrach	6–8	Oryginalne opakowanie można wykorzystać do przechowywania krótkoterminowego. Przy dłuższym okresie przechowywania należy zawinąć w folię.
<b>Masło, margaryna</b>	We własnym opakowaniu	6	-



## ROZDZIAŁ -4 CZYSZCZENIE I KONSERWACJA

 Przed czyszczeniem należy odłączyć urządzenie od zasilania.



 Chłodziarki nie należy czyścić przez polewanie wodą.



 Nie należy używać środków ściernych, detergentów ani mydeł. Po wyczyszczeniu należy przepłukać urządzenie czystą wodą i dokładnie wysuszyć. Po ukończeniu czyszczenia można podłączyć wtyczkę do gniazdka suchą dłonią.

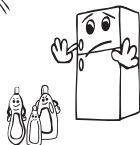

- Wewnętrzne i zewnętrzne części urządzenia można czyścić miękką szmatką lub gąbką nasączoną wodą z mydłem.

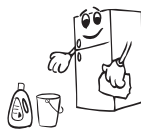

- Poszczególne akcesoria należy czyścić wodą z mydłem. Nie należy ich myć w zmywarce.



- Skraplacz należy czyścić szczotką lub miotłą przynajmniej dwa razy w roku, aby zapewnić oszczędność energii oraz wysoką sprawność chłodzenia.



 **Przystępując do czyszczenia upewnij się, że chłodziarka jest odłączona od zasilania.**

### Odszranianie

- Chłodziarka przeprowadza całkowicie automatyczny proces odszraniania. Woda powstała podczas odszraniania przepływa przez wylot zbierający, wpływa do zbiornika odparowywania znajdującego się z tyłu chłodziarki i samoistnie odparowuje.
- **Przed czyszczeniem zbiornika odparowywania wody należy upewnić się, że wtyczka zasilania chłodziarki jest odłączona.**



Zbiornik skraplacza

- Wyjmij zbiornik odparowywania wody, odkręcając uprzednio śruby mocujące (jak to pokazano). Co pewien czas czyść go przy użyciu wody z mydłem. Zapobiegnie to powstawaniu nieprzyjemnych zapachów.

### Wymiana oświetlenia LED

Jeżeli chłodziarka jest wyposażona w oświetlenie LED, należy skontaktować się z działem pomocy technicznej, ponieważ takie oświetlenie może być wymieniane wyłącznie przez autoryzowany serwis.

**Uwaga:** Liczba i rozmieszczenie pasków LED mogą być różne w zależności od modelu urządzenia.

## ROZDZIAŁ -5 DOSTAWA I ZMIANA MIEJSCA MONTAŻU

### Transport i zmiana miejsca montażu

- Oryginalne opakowanie i styropian transportowy można zachować na potrzeby późniejszego transportu (opcjonalnie).
- Chłodziarkę należy opakować grubą warstwą materiału transportowego i zabezpieczyć taśmą lub sznurkiem oraz postępować zgodnie z instrukcjami transportu umieszczonymi na opakowaniu.
- Zdjąć ruchome części (półki, akcesoria, pojemniki na warzywa itp.) lub przymocować je taśmą do chłodziarki w celu zabezpieczenia przed uderzeniami podczas transportu lub zmiany miejsca montażu.

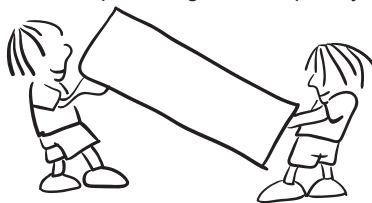

### Przestawienie drzwi

- Możliwość odwrócenia drzwi zależy od posiadanego modelu chłodziarko-zamrażarki.
- Zmiana kierunku otwierania drzwi jest możliwa w modelach bez uchwytów oraz w modelach z uchwytami zamontowanymi po bokach.
- Jeśli Twój model nie posiada uchwytów, możliwe jest odwrócenie drzwi, ale to zadanie należy powierzyć pracownikom autoryzowanego serwisu.

## ROZDZIAŁ -6 ROZWIĄZYWANIE PROBLEMÓW

Chłodziarka ostrzega, jeśli poziom temperatury chłodziarki i zamrażarki nie jest prawidłowy lub w pracy urządzenia występuje jakiś problem. Kody ostrzegawcze wyświetlane są na wskaźnikach zamrażarki i chłodziarki.

TYP BŁĘDU	ZNACZENIE	PRZYCZYNA	DZIAŁANIA NAPRAWCZE
E01	Ostrzeżenie czujnika		Niezwłocznie skontaktuj się z serwisem w celu uzyskania pomocy.
E02			
E03			
E06			
E07			
E08	Ostrzeżenie o niskim napięciu	Prąd zasilania urządzenia spadł do mniej niż 170 V.	- To nie jest awaria urządzenia, ten błąd pozwala uniknąć uszkodzenia sprężarki. - Konieczne zwiększenie napięcia do wymaganych poziomów Jeśli to ostrzeżenie nadal będzie wyświetlane, należy skontaktować się z autoryzowanym technikiem.

TYP BŁĘDU	ZNACZENIE	PRZYCZYNA	DZIAŁANIA NAPRAWCZE
E09	Komora zamrażarki nie jest wystarczająco zimna	Zazwyczaj występuje po długotrwałej awarii zasilania. Włożeniu gorącej żywności do lodówki. Uruchomienie urządzenia po raz pierwszy.	1. Ustaw niższą temperaturę zamrażarki albo włącz tryb szybkiego zamrażania. Kod błędu zostanie skasowany po osiągnięciu wymaganej temperatury. Aby skrócić czas niezbędny do osiągnięcia właściwej temperatury, nie otwieraj drzwi. 2. Wyjmij wszystkie produkty, które rozmarzły podczas tego błędu. Można ich użyć w krótkim czasie. 3. Do chwili osiągnięcia właściwej temperatury i skasowania błędu nie wkładaj żadnych nowych produktów do komory zamrażarki.  Jeśli to ostrzeżenie nadal będzie wyświetlane, należy skontaktować się z autoryzowanym technikiem.
E10	Komora lodówki nie jest wystarczająco zimna	<b>Zazwyczaj występuje po:</b> - Długotrwałej awarii zasilania. - Włożeniu gorącej żywności do lodówki. - Uruchomienie urządzenia po raz pierwszy.	1. Ustawieniu niższej temperatury lodówki albo włączeniu trybu szybkiego chłodzenia. Kod błędu zostanie skasowany po osiągnięciu wymaganej temperatury. Aby skrócić czas niezbędny do osiągnięcia właściwej temperatury, nie otwieraj drzwi. 2. Opróżnij miejsce przed otworami wylotowymi kanałów powietrza i unikaj umieszczania żywności w pobliżu czujnika.  Jeśli to ostrzeżenie nadal będzie wyświetlane, należy skontaktować się z autoryzowanym technikiem.
E11	Komora chłodziarki jest zbyt zimna	Różne	1. Sprawdź, czy włączony jest tryb szybkiego chłodzenia 2. Obniż temperaturę komory lodówki 3. Sprawdź, czy otwory wentylacyjne są niezastłonięte i niezatkane  Jeśli to ostrzeżenie nadal będzie wyświetlane, należy skontaktować się z autoryzowanym technikiem.

Jeżeli Twoja chłodziarka nie działa tak jak należy, może to być spowodowane drobnym problemem. Dlatego sprawdź następujące punkty zanim zadzwonisz po elektryka aby oszczędzić czas i pieniądze.

### **Jeśli chłodziarko-zamrażarka nie pracuje;**

- Czy nie wystąpiła przerwa w zasilaniu?
- Czy wtyczka kabla zasilającego jest prawidłowo podłączona do gniazdka?
- Czy bezpiecznik gniazdka, do którego została podłączona wtyczka kabla zasilającego, lub główny bezpiecznik sieciowy nie jest przepalony?
- Czy gniazdko jest sprawne? Żeby to sprawdzić, podłącz zamrażarkę do innego sprawnego gniazdka.

### **Jeśli chłodziarka nie chłodzi dostatecznie;**

- Czy ustawienie temperatury jest prawidłowe?
- Czy drzwi chłodziarki były często otwierane lub pozostawały otwarte przez dłuższy czas?
- Czy drzwi chłodziarki są prawidłowo zamknięte?
- Czy chłodziarce nie zostały umieszczone talerze lub artykuły spożywcze, które dotykają ścianek urządzenia, uniemożliwiając w ten sposób cyrkulację powietrza?
- Czy chłodziarka nie została nadmiernie zapełniona?
- Czy została zachowana odpowiednia odległość od tyłu chłodziarki do ściany?
- Czy temperatura otoczenia nie wykracza poza zakres określony w instrukcji obsługi?

### **Jeśli artykuły spożywcze w komorze chłodziarki są nadmiernie schładzane;**

- Czy ustawienie temperatury jest prawidłowe?
- Czy ostatnio w komorze zamrażarki nie została umieszczona zbyt duża ilość artykułów spożywczych? Jeśli tak - urządzenie może nadmiernie schładzać artykuły spożywcze umieszczone wewnątrz komory chłodziarki, ponieważ pracuje dłużej w celu schłodzenia większej ilości produktów.

### **Jeśli chłodziarka pracuje zbyt głośno;**

Żeby osiągnąć ustawiony poziom schłodzenia, sprężarka uruchamia się od czasu do czasu. Odgłosy dochodzące w tym czasie z chłodziarki są normalne. Jeśli żądany poziom schłodzenia zostanie osiągnięty, odgłosy ucichną automatycznie. Jeśli nadmierne odgłosy nie ustępują:

- Czy urządzenie zostało ustawione na stabilnej powierzchni? Czy nóżki zostały prawidłowo wyregulowane?
- Czy jakiegokolwiek przedmioty nie znajdują się za chłodziarką?
- Czy nie drgają półki lub talerze ustawiona na drgających półkach? W takim przypadku należy przemieścić półki i/lub przestawić talerze.
- Czy nie drgają elementy znajdujące się w chłodziarce?

### **Normalne odgłosy:**

#### **Trzaski (odgłos pękającego lodu):**

- Podczas automatycznego odszraniania.
- Jeśli zamrażarka ochładza się lub nagrzewa (następuje rozszerzanie lub kurczenie się materiałów, z których urządzenie zostało wykonane).

**Krótkie trzaski:** Słyszalne podczas włączania/wyłączania sprężarki przez termostat.

**Odgłosy pracującej sprężarki (normalne odgłosy pracującego silnika):** Te odgłosy oznaczają, że sprężarka działa normalnie; sprężarka może emitować głośniejsze szумы przez krótki czas w trakcie uruchamiania.

**Odgłosy bulgotania i szeleszczącej wody:** Te odgłosy powoduje czynnik chłodzący przepływający w instalacji rurowej.

**Odgłosy przepływającej wody:** Normalne odgłosy wody przepływającej do zbiornika skraplacza podczas odszraniania. Te odgłosy mogą być słyszalne podczas odszraniania.

**Odgłosy przepływającego powietrza (normalne odgłosy pracującego wentylatora):** Ten odgłos może być słyszalny w chłodziarce z technologią No-Frost podczas normalnej pracy systemu, a wywołuje go cyrkulacja powietrza.

#### **Jeśli wewnątrz chłodziarki zgromadzi się wilgoć;**

- Czy przechowywane artykuły spożywcze zostały prawidłowo opakowane? Czy pojemniki zostały dostatecznie osuszone przed umieszczeniem ich w chłodziarce?
- Czy drzwi chłodziarki są bardzo często otwierane? Jeśli drzwi są otwarte, wilgoć zawarta w powietrzu pomieszczenia przenika do wnętrza chłodziarki. Jeśli wilgotność pomieszczenia jest zbyt wysoka i drzwi są często otwierane, zawilgocenie wnętrza urządzenia następuje znacznie szybciej.
- Pojawianie się kropli wody na tylnej ścianie jest zjawiskiem zupełnie normalnym i jest skutkiem procesu automatycznego odszraniania. (w przypadku modeli statycznych)

#### **Jeśli drzwi nie zostaną prawidłowo otwarte i zamknięte:**

- Czy artykuły spożywcze nie uniemożliwiają domknięcia drzwi?
- Czy drzwi komory, półki i szuflady zostały prawidłowo umieszczone?
- Czy uszczelki drzwi nie są uszkodzone lub rozdarte?
- Czy chłodziarka została ustawiona na poziomej powierzchni?

#### **Jeśli krawędzie obudowy chłodziarki, z którymi stykają się zawiasy drzwi są ciepłe;**

Zwłaszcza latem (przy upalnej pogodzie) powierzchnie stykające się z zawiasami mogą się nagrzewać podczas pracy sprężarki, jest to normalne zjawisko.

#### **Ważne Uwagi:**

- W przypadku niespodziewanej przerwy w zasilaniu lub odłączenia urządzenia od zasilania termiczne zabezpieczenie spowoduje wyłączenie sprężarki, ponieważ gaz w układzie chłodzącym nie jest ustabilizowany. To zupełnie normalne, a chłodziarka uruchomi się ponownie po upływie 4 lub 5 minut.
- Urządzenie chłodzące jest ukryte w tylnej ścianie chłodziarki. Na tylnej powierzchni chłodziarki może gromadzić się woda lub tworzyć lód na skutek pracy sprężarki z określonymi przerwami czasowymi. To normalna sytuacja. Nie zachodzi konieczność przeprowadzania operacji odszraniania, dopóki nie zgromadzi się nadmierna ilość lodu.
- Jeśli nie korzystasz z chłodziarki przez dłuższy czas (np. latem podczas urlopu), odłącz ją od zasilania. Chłodziarkę należy oczyścić zgodnie ze wskazówkami podanymi w części 4 niniejszej instrukcji i pozostawić otwarte drzwi, żeby zapobiec nagromadzeniu się wilgoci i nieprzyjemnych zapachów.
- Zakupione urządzenie jest przeznaczone do użytku w gospodarstwie domowym oraz może być eksploatowane wyłącznie w warunkach domowych i w określonych celach. Urządzenie nie jest przeznaczone do zastosowań komercyjnych lub wspólnego użytkownika. Jeśli klient wykorzysta urządzenie niezgodnie z jego przeznaczeniem, stanowczo podkreślamy, że producent ani sprzedawca urządzenia nie ponoszą odpowiedzialności za wszelkie naprawy i usterki powstałe w okresie gwarancyjnym.
- Jeśli po zastosowaniu się do wszystkich powyżej podanych wskazówek problemu nie udało się rozwiązać, należy skontaktować się z autoryzowanym serwisem.

## Porady w zakresie oszczędzania energii

1. Należy zainstalować urządzenie w chłodnym, dobrze wentylowanym pomieszczeniu, ale nie w bezpośrednim działaniu światła słonecznego ani źródła ciepła (kaloryfer, kuchenka, itd.). W innym przypadku należy skorzystać z płyty izolującej.
2. Należy poczekać, aż ciepła żywność i napoje wystygną poza urządzeniem.
3. Rozmrażając zamrożoną żywność, należy ją umieścić w części lodówkowej. Niska temperatura zamrożonej żywności pomoże schłodzić część lodówkową podczas rozmrażania, oszczędzając w ten sposób energię. Gdy żywność rozmraża się poza lodówką, powoduje to straty energii.
4. Podczas umieszczania napoi i płynów w lodówce, należy je przykryć. Jeśli się tego nie zrobi, spowoduje to wzrost wilgotności w urządzeniu. Z tego powodu czas pracy wydłuży się. Ponadto, przykrywanie napoi i płynów pomaga zachować ich smak i zapach.
5. Chowając żywność i napoje, należy otwierać drzwi urządzenia na jak najkrótszy czas.
6. Pokrywy komór urządzenia o różnych temperaturach należy trzymać zamknięte (pojemniki na owoce i warzywa, chłodziarka, itp.)
7. Uszczelka drzwi musi być czysta i sprężysta. Zdejmowana uszczelka umożliwia wymianę w przypadku zużycia. Jeśli nie ma możliwości zdjęcia uszczelki, należy wymienić całe drzwi.
8. Tryb Eco / funkcja ustawień domyślnych zachowuje świeżą i zamrożoną żywność, jednocześnie oszczędzając energię.
9. Komora świeżej żywności (chłodziarka): Najbardziej efektywne wykorzystanie energii jest zapewnione w konfiguracji z szufladami w dolnej części urządzenia oraz równo rozłożonymi półkami. Rozmieszczenie pojemników na drzwiach nie wpływa na zużycie energii.
10. Komora zamrażarki (zamrażarka): Wewnętrzna konfiguracja urządzenia zapewnia najbardziej efektywne wykorzystanie energii.
11. Prosimy nie usuwać akumulatorów zimna z komory zamrażarki (jeśli są obecne).

## ROZDZIAŁ -7 TWOJA CHŁODZIARKO-ZAMRAŻARKA

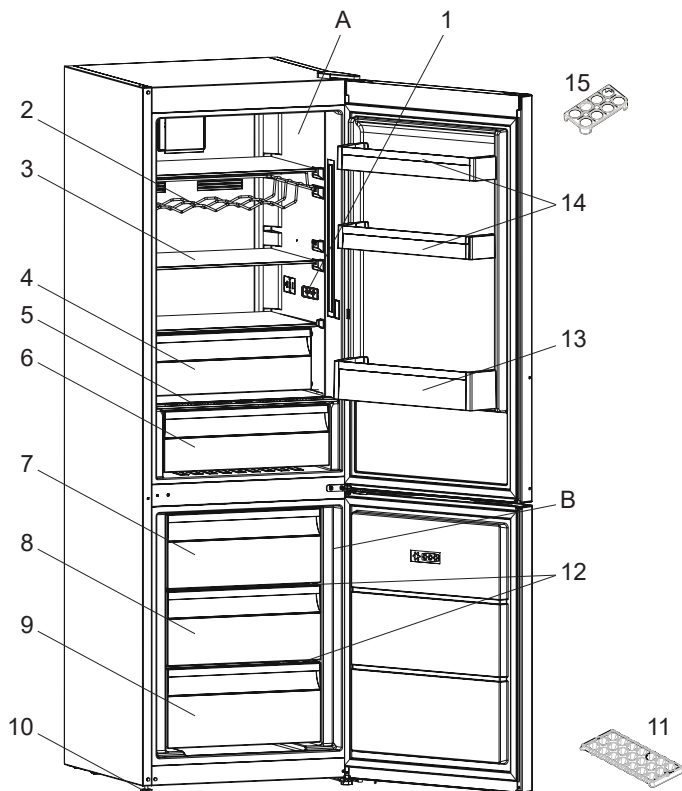

Zamieszczony w celach informacyjnych rysunek przedstawia różne części i elementy wyposażenia. Części mogą różnić się w zależności od modelu urządzenia.

A) Komora chłodziarki

B) Komora zamrażarki

1) Wyświetlacz i panel sterowania

2) Półka na butelki z winem \*

3) Półki chłodziarki

4) Przedział schładzania \*

5) Osłona pojemnika na owoce i warzywa

6) Pojemnik na owoce i warzywa

7) Górna szuflada zamrażarki

8) Środkowa szuflada zamrażarki

9) Dolna szuflada zamrażarki

10) Regulowane nóżki

11) Tacka do lodu

12) Szklane półki w zamrażalniku

13) Półka na butelki

14) Górna półka na drzwiach chłodziarki

15) Pojemnik na jajka

\* Dotyczy niektórych modeli

## **CZĘŚĆ – 8. DANE TECHNICZNE**

Informacje techniczne znajdują się na tabliczce znamionowej na wewnętrznej stronie urządzenia i na etykiecie energetycznej.

Kod QR na etykiecie energetycznej dostarczonej z urządzeniem kieruje do łącza strony internetowej, na której znajdują się informacje związane z wydajnością urządzenia w europejskiej bazie danych EPREL.

Zachowaj etykietę energetyczną do wykorzystania wraz z instrukcją obsługi i innymi dokumentami dostarczonymi z tym urządzeniem.

Możliwe jest również znalezienie tych samych informacji w bazie EPREL pod adresem <https://eprel.ec.europa.eu> oraz nazwy modelu i numeru produktu, podanych na tabliczce znamionowej urządzenia.

Szczegółowe informacje o etykiecie energetycznej znajdują się pod adresem [www.theenergylabel.eu](http://www.theenergylabel.eu).

## **CZĘŚĆ – 9. INFORMACJE DLA INSTYTUCJI PRZEPROWADZAJĄCYCH BADANIA**

Instalowanie i przygotowanie urządzenia do wszelkiej kontroli EcoDesign powinno być zgodne z normą EN 62552. Wymagania dotyczące wentylacji, wymiary wnęki i minimalne tylne odstępki powinny być takie, jak określono w CZĘŚCI 1 niniejszej instrukcji obsługi. W przypadku dodatkowych informacji, w tym planów ładowania, należy skontaktować się z producentem.





CZ

**POŽÁR**

**Varování:** Riziko požáru / hořlavých materiálů

# OBSAH

<b>PŘED POUŽITÍM SPOTŘEBIČE .....</b>	<b>36</b>
Obecná upozornění .....	36
Bezpečnostní varování .....	40
Instalace a obsluha vaší chladničky .....	41
Než začnete chladničku používat .....	41
Rozměry .....	42
<b>POUŽITÍ CHLADNIČKY-MRAZNIČKY .....</b>	<b>43</b>
Informace o nové technologii chlazení .....	43
Displej a ovládací panel .....	44
Obsluha mrazicího prostoru vaší chladničky .....	44
Výstraha vysoké teploty .....	44
Nastavení teploty mrazicího prostoru .....	44
Nastavení teploty chlazení .....	45
Režim rychlého mrazení .....	45
Alarm – Otevřené dveře .....	46
Upozornění týkající se nastavení teploty .....	46
Ukazatel teploty .....	47
Příslušenství .....	48
Zásobník na led .....	48
Mraznička - box .....	48
Oddělení pro extra chlazení .....	48
Ovladač vlhkosti .....	49
<b>ROZMÍSTĚNÍ POTRAVIN VE SPOTŘEBIČI .....</b>	<b>50</b>
Chladnička .....	50
Mraznička .....	50
<b>ČIŠTĚNÍ A ÚDRŽBA .....</b>	<b>53</b>
Odmrazování .....	54
<b>DOPRAVA A PŘEMÍSTĚNÍ .....</b>	<b>54</b>
Přemístění dveří .....	54
<b>NEŽ SE OBRÁTÍTE NA POPRODEJNÍ SERVIS .....</b>	<b>54</b>
Tipy na šetření energie .....	58
<b>ČÁSTI SPOTŘEBIČE A PŘÍSLUŠENSTVÍ .....</b>	<b>59</b>
<b>TECHNICKÉ ÚDAJE .....</b>	<b>60</b>
<b>INFORMACE PRO ZKUŠEBNÍ INSTITUTY .....</b>	<b>60</b>

## MYSLÍME NA VÁS

Děkujeme, že jste si zakoupili spotřebič značky Electrolux. Vybrali jste si produkt, se kterým jsou spjaty desítky let profesionálních zkušeností a inovací. Tento důmyslný a stylový spotřebič byl navržen s ohledem na jeho uživatele. Proto kdykoli jej použijete, můžete mít jistotu, že pokaždé dosáhnete skvělých výsledků.

Vítá Vás Electrolux.

Navštivte naše stránky:



Rady ohledně používání, brožury, poradce při potížích, servisní informace:

**[www.electrolux.com/support](http://www.electrolux.com/support)**



Registrace vašeho spotřebiče, kterou získáte lepší servis:

**[www.registerelectrolux.com](http://www.registerelectrolux.com)**



Nákup příslušenství, spotřebního materiálu a originálních náhradních dílů pro váš spotřebič:

**[www.electrolux.com/shop](http://www.electrolux.com/shop)**

## PÉČE O ZÁKAZNÍKY A SERVIS

Používejte pouze originální náhradní díly.

Při kontaktu se servisním střediskem se ujistěte, že máte k dispozici následující údaje: Model, výrobní číslo (PNC), sériové číslo.

Tyto informace jsou uvedeny na typovém štítku.

 Varování / Důležité bezpečnostní informace

 Všeobecné informace a rady

 Poznámky k ochraně životního prostředí

Změny vyhrazeny.

## **ČÁST - 1. PŘED POUŽITÍM SPOTŘEBIČE**

### **Obecná upozornění**

Před instalací a použitím vašeho spotřebiče si pečlivě přečtěte návod s pokyny. Nezodpovídáme za škody způsobené špatným použitím.

Řiďte se všemi pokyny na vašem spotřebiči a v návodu k použití a tento návod uchovejte na bezpečném místě, abyste mohli vyřešit problémy, k nimž může dojít v budoucnosti.

Tento spotřebič není určen k použití jako vestavěné zařízení.

Pokud nebudou z důvodu odlišné instalace dodrženy požadavky na prostor pro volně stojící spotřebič, spotřebič bude fungovat správně, ale může se lehce zvýšit spotřeba energie.

**! VAROVÁNÍ:** Větrací otvory udržujte bez překážek.

**! VAROVÁNÍ:** Nepoužívejte mechanické nástroje nebo jiné prostředky k urychlení procesu odmrazení s výjimkou těch, které doporučuje výrobce..

**! VAROVÁNÍ:** V prostoru pro skladování potravin nepoužívejte elektrické spotřebiče, s výjimkou těch, které doporučuje výrobce.

**! VAROVÁNÍ:** Nepoškodte chladicí okruh.

**! VAROVÁNÍ:** Abyste předešli nebezpečí z důvodu nestability spotřebiče, je třeba hu upevnit v souladu s pokyny.

**! VAROVÁNÍ:** Když umístíte spotřebič, ujistěte se, že není elektrický kabel zauzlovaný nebo poškozený.

**! VAROVÁNÍ:** Neumísťujte žádné vícenásobné rozbočovací zásuvky ani přenosné zdroje napájení na zadní část spotřebiče.

 Pokud vaše chladnička používá jako chladivo R600 - bude to vyznačeno na štítku na chladicím zařízení- musíte si dát pozor během přepravy a montáže, aby nedošlo k poškození chladicích prvků spotřebiče. I když je R600a ekologický a přírodní plyn, je výbušný. Pokud dojde k velkému úniku z důvodu poškození chladicích prvků, přemístěte chladničku od otevřeného ohně nebo zdrojů tepla a místnost, v níž je spotřebič umístěný, několik minut větrejte.

- Všechny balicí materiály uchovávejte mimo dosah dětí a zajistěte náležitou likvidaci obalu.
- Během přenášení a umístování chladničky dejte pozor, abyste nepoškodili chladicí okruh plynu.
- Neskladujte výbušné substance, např. plechovky s aerosolem, neboť ty mohou v tomto spotřebiči způsobit vznik požáru.
- Tento spotřebič je určen pouze k uchovávání potravin a nápojů.
- Tento spotřebič je určen k interiérovému použití v jedné domácnosti.
- Tento spotřebič lze používat v kancelářích, hotelových pokojích, motelech, agropenzionech a v podobných ubytovacích zařízeních, kde využití nepřesahuje (průměrnou) úroveň využití v domácnosti.
- Pokud zásuvka neodpovídá zástrčce chladničky, musí ji vyměnit výrobce, jeho servis nebo podobně kvalifikované osoby, aby se tak předešlo nebezpečí.
- Speciálně uzemněná zástrčka byla připojena k napájecímu kabelu vaší chladničky. Tato zástrčka se musí používat se speciálně uzemněnou zásuvkou 16 A nebo 10 A, v závislosti na zemi, kde bude produkt prodáván. Nemáte-li doma takovou zástrčku, nechte ji nainstalovat autorizovaným elektrikářem.

- Tento spotřebič mohou používat děti starší 8 let a osoby s omezenými tělesnými, smyslovými nebo mentálními schopnostmi anebo osoby bez příslušných znalostí a zkušeností, pokud jsou pod dozorem nebo byly poučeny o bezpečném užívání tohoto přístroje a chápou související nebezpečí. Děti si nesmí se spotřebičem hrát. Čištění a údržba nesmí být prováděny dětmi bez dohledu dospělé osoby.
- Děti ve věku od 3 do 8 let smí nakládat a vykládat chladicí spotřebiče. Děti nemají provádět údržbu nebo čištění spotřebiče, velmi malé děti (0 – 3 let) nemají používat spotřebič, malé děti (3 – 8 let) nemají používat spotřebič, pokud jsou bez stálého dozoru, starší děti (8 – 14 let) a lidé s omezenými fyzickými nebo duševními schopnostmi mohou používat spotřebiče bezpečně, pokud jsou pod dozorem nebo byli o bezpečném použití spotřebiče náležitě instruováni. Lidé s velice omezenými schopnostmi nemají používat spotřebič, dokud nejsou pod stálým dozorem.
- Pokud je napájecí kabel poškozen, musí jej vyměnit výrobce, jeho servisní zástupce nebo obdobně kvalifikovaná osoba, aby se předešlo riziku.
- Tento spotřebič není určen k použití v nadmořských výškách nad 2000 m.

### **Aby nedošlo ke kontaminaci jídla, dodržujte prosím následující pokyny:**

- Ponechání dvířek v otevřeném stavu po dlouhou dobu může způsobit výrazný nárůst teploty uvnitř oddělení spotřebiče.
- Pravidelně očišťujte povrchy, které přichází do kontaktu s jídlem, a také přístupné odtokové systémy.
- Syrové maso a ryby uchovávejte v chladničce ve vhodných kontejnerech, aby nedocházelo k jejich kontaktu s jinými potravinami nebo ukápnutí na ně.

- Oddělení pro mražené potraviny označená dvěma hvězdičkami jsou vhodná pro uchovávání předem zmražených potravin, uchovávání nebo výrobu zmrzliny a výrobu ledových kostek.
- Oddělení označená jednou, dvěma nebo třemi hvězdičkami nejsou vhodná pro zmrazení čerstvého jídla.
- Pokud chladicí zařízení je ponecháno prázdné po dlouhou dobu, je nutné ho vypnout, rozmrazit, očistit, osušit a ponechat dvířka otevřená, abyste zabránili tvorbě plísní uvnitř spotřebiče.

## **Servis**

- Pro opravy spotřebiče kontaktujte autorizované servisní centrum. Používejte pouze originální náhradní díly.
- Pamatujte si, že samostatné nebo neodborné opravování může negativně ovlivnit bezpečnost spotřebiče, což povede ke zrušení záruky.
- Následující náhradní díly budou k dispozici po dobu 7 let od zastavení výroby daného modelu: termostaty, teplotní snímače, obvodové desky, prvky osvětlení, rukojeti dvířek, závěsy dvířek, nádoby a koše.
- Některé z těchto náhradních dílů jsou k dispozici výhradně pro profesionální opraváře a všechny náhradní díly se nemusí vztahovat ke všem modelům.
- Těsnění dvířek bude k dispozici po dobu 10 let od zastavení výroby daného modelu.

## Staré a nefunkční chladničky

- Má-li vaše stará chladnička zámek, odstraňte ho před likvidací nebo ť děti se do něj mohou zachytit a může dojít k nehodě.
- Staré chladničky a mrazničky obsahují izolační materiál a chladivo s CFC. Proto dejte pozor, abyste při likvidaci starých chladniček nepoškodili životní prostředí a dodrželi lokální směrnice.

Ohledně likvidace WEEE, opětovného použití, recyklace a regenerace se obraťte na místní orgány.



### Poznámky:

- Tento spotřebič je vyroben pro použití v domácnostech a lze ho použít pouze doma a pro specifikované účely. Nehodí se pro komerční či hromadné použití. Na takové použití nebude uplatněna záruka a naše společnost neponese odpovědnost za případné ztráty.
- Tento spotřebič je vyrobený k použití v domácnostech a musí být použit pouze pro chlazení/skladování potravin. Není vhodné pro komerční nebo společné používání a/ nebo pro skladování látek s výjimkou potravin. Naše společnost neodpovídá za ztráty k nimž dojde v opačném případě.

## Bezpečnostní varování

- Nepoužívejte rozdvojky nebo prodlužovací kabely.
- Nezapojte do poškozených, opotřebených nebo starých zástrček.
- Netahejte, nelámejte ani nepoškozujte kabel.



- Neopužívejte zásuvkové adaptéry.
- Tento spotřebič je určený k použití pouze dospělými osobami, nedovolte dětem, aby si se spotřebičem hrály, ani jim nedovolte, aby se zavěšovaly na dveře.
- Nezapojte ani neodpojte zástrčku mokřýma rukama, mohlo by dojít k úrazu elektrickým proudem!
- Do mrazničky nikdy nevkládejte skleněné láhve nebo plechovky. Láhve nebo plechovky mohou explodovat.
- Z důvodu zajištění své bezpečnosti nevkládejte do chladničky hořlavé nebo výbušné materiály. Alkoholické nápoje vkládejte do chladničky vertikálně a to tak, že lahve pevně utáhněte.
- Při vybírání ledu z mrazničky se ho nedotkněte, neboť může způsobit omrzliny a/nebo řezné rány.
- Nedotýkejte se zmrazeného zboží mokřýma rukama. Zmrzlinu a ledové kostky nepoužívejte jakmile je vyjmete z mrazničky!
- Znovu nezmrazujte zboží, které se rozpustilo. To může způsobit zdravotní problémy, např. otravu jídlem.
- Kryt ani horní část chladničky nezakrývejte pokrývkou. To ovlivní výkon vaší chladničky.

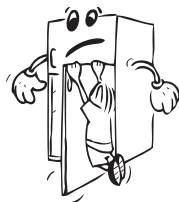



- Upevněte příslušenství v chladničce během přepravy tak, aby se předešlo poškození příslušenství.

## Instalace a obsluha vaší chladničky

Než začnete chladničku používat, musíte věnovat pozornost následujícím bodům:

- Provozní napětí vaší chladničky je 220-240 V při 50Hz.
- Neneseme zodpovědnost za škodu, k níž může dojít z důvodu neuzemněného použití.
- Chladničku umístěte na místo, kde nebude vystaveno přímému slunečnímu světlu.
- Váš spotřebič musí být minimálně 50 cm od trouby, plynové trouby nebo hořáků a musí být minimálně 5 cm od elektrické trouby.
- Vaše chladnička nesmí být používána venku nebo ponechána na dešti.
- Výšku volného prostoru, který musí být ponechán nad spotřebičem, můžeme vypočítat z rozměrů uvedených v kapitole Rozměry.
- Nastavitelné přední nožky je nutno nastavit do vhodné výšky, aby mraznička mohla fungovat stabilně a správně. Nožičky můžete nastavit otáčením ve směru hodinových ručiček (nebo opačným směrem). To musí být provedeno před vložením potravin do chladničky.
- Než začnete mrazničku používat, otřete všechny vnitřní povrchy a zásuvky hadříkem ponořeným do teplé vody s lžičkou jedlé sody a potom opláchněte čistou vodou a osušte. Po očištění vraťte zpět všechny díly.
- Nainstalujte plastovou rozpěrku (část s černými lopatkami vzadu) otočením o 90° jak je zobrazeno na obrázku, abyste předešli dotýkání kondenzátoru stěny.
- Pokud umísťujete samostatně stojící spotřebič k stěně, použijte vyme-zovací kolíky, abyste zaručili potřebnou vzdálenost.

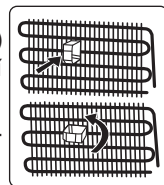

## Než začnete chladničku používat

- Při prvním spuštění nebo po přepravě nechte mrazničku stát 3 hodiny, ještě než ji zapojíte. Jinak by mohlo dojít k poškození kompresoru.
- Vaše chladnička může při prvním spuštění zapáchat; zápach zmizí jakmile se spustí chlazení.



## Vnitřní osvětlení



### VAROVÁNÍ!

Nebezpečí úrazu elektrickým proudem.

- Pokud jde o žárovky uvnitř tohoto produktu a náhradní žárovky prodávané samostatně: Účelem těchto žárovek je odolávat extrémním fyzickým podmínkám, kterým jsou domácí spotřebiče vystavovány, jako je teplota, vibrace, vlhkost, a nebo signalizace informací o provozním stavu spotřebiče. Nejsou určeny k použití v jiných zařízeních a nejsou vhodné pro osvětlení místnosti v domácnosti.

## Rozměry

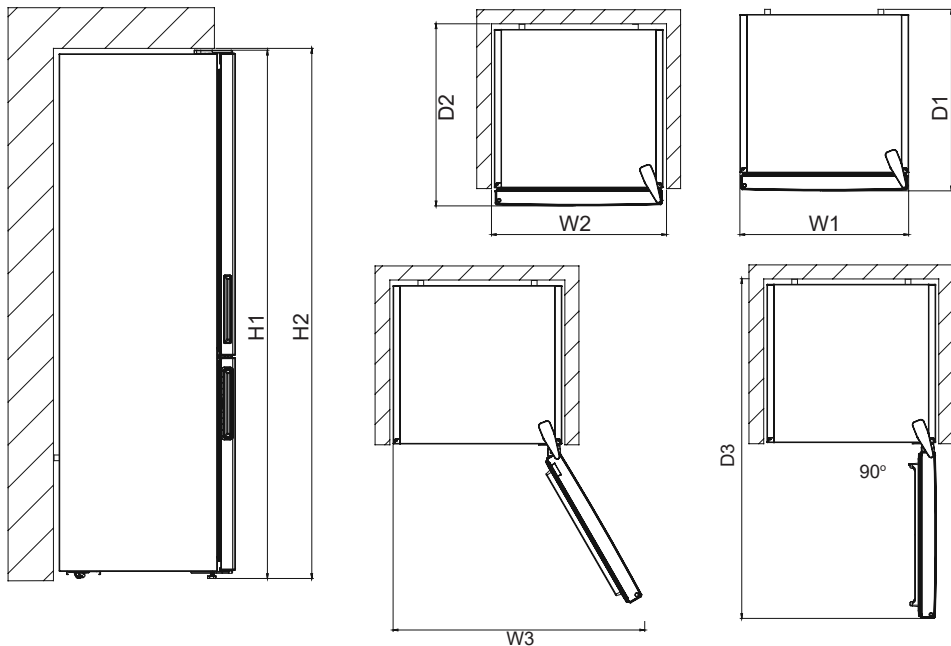

Celkové rozměry <sup>1</sup>		
H1*	mm	1860
W1	mm	595
D1	mm	650

<sup>1</sup> výška, šířka a hloubka spotřebiče bez držadla

\* včetně výšky horního závěsu (10 mm)

Prostor vyžadovaný v provozu <sup>2</sup>		
H2	mm	1900
W2	mm	600
D2	mm	718

<sup>2</sup> výška, šířka a hloubka spotřebiče včetně držadla a prostoru nezbytného pro volnou cirkulaci chladicího vzduchu

Celkový prostor vyžadovaný v provozu <sup>3</sup>		
W3	mm	917
D3	mm	1158

<sup>3</sup> výška, šířka a hloubka spotřebiče včetně držadla, prostoru nezbytného pro volnou cirkulaci chladicího vzduchu a prostoru nezbytného k umožnění otevření dveří do minimálního úhlu, který umožní odstranění veškerého vnitřního vybavení

## ČÁST - 2. POUŽITÍ CHLADNIČKY-MRAZNIČKY

### Informace o nové technologii chlazení

Chladničky-mrazničky s novou technologií chladničky mají jiný systém než statické chladničky-mrazničky. V případě běžných chladniček-mrazniček se do mrazničky vhání vlhký vzduch a voda vypařující se z potravin se v prostoru mrazničky změní na led. Aby bylo možné tuto námrazu odstranit, jinými slovy odmrazit, je třeba chladničku odpojit ze sítě. Během odmrazování musí uživatel dát potraviny jinam a odstranit zbývající led a nahromaděnou námrazu.

V případě mrazniček vybavených novou technologií chlazení je situace zcela jiná. Studený a suchý vzduch se v prostoru mrazničky rozptýluje pomocí ventilátoru. Studený vzduch se tak snadno rozptýlí po celém prostoru - i v místech mezi poličkami, a potraviny se zmrazí správně a rovnoměrně. A netvoří se žádná námraza.

Konfigurace v prostoru chladničky bude téměř stejná jako v prostoru mrazničky. Vzduch rozptylovaný ventilátorem v horní části prostoru chladničky se chladí během průchodu mezerou za průduchem. Aby byl proces chlazení v prostoru chladničky úspěšně dokončen, ve stejný okamžik dochází k uvolňování vzduchu skrz otvory na průduchu. Otvory na průduchu jsou navrženy pro rovnoměrnou distribuci vzduchu v prostoru.

Vzhledem k tomu, že nedochází mezi chladničkou a mrazničkou neprochází žádný vzduch, nedojde k míšení pachů.

Díky tomu se chladnička s novou technologií chlazení snadno používá a nabízí vám jak velký objem, tak estetický vzhled.

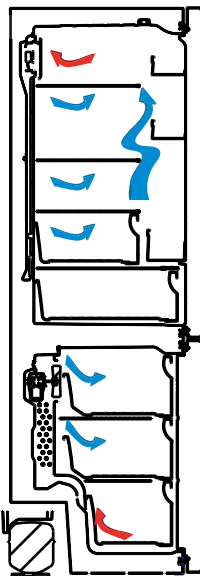

## Displej a ovládací panel

### Používání ovládacího panelu

1. Umožňuje nastavení mrazicího prostoru.
2. Umožňuje nastavení chladicího prostoru.
3. Displej nastavení hodnoty mrazicího prostoru.
4. Displej nastavení hodnoty chladicího prostoru.
5. Symbol Ekonomického režimu.
6. Symbol rychlého mrazení,
7. Symbol alarmu.

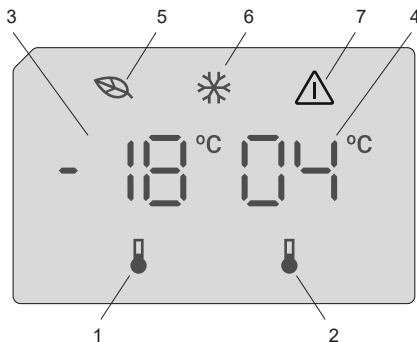

## Obsluha mrazicího prostoru vaší chladničky

### Výstraha vysoké teploty



Při prvním zapojení spotřebiče se aktivuje výstraha.

### Mrazicí oddíl

Alarm se aktivuje, když je teplota ve spotřebiči příliš vysoká.

Během alarmu:

- na displeji bude blikat chybový kód E09,
- indikátor výstrahy bliká,
- pípá akustický signál.

### Vypnutí výstrahy

- Alarm vypnete stisknutím libovolného tlačítka na ovládacím panelu. Na displeji se zobrazí maximální teplota, které dosáhl daný oddíl, a poté nastavená teplota. Kontrolka alarmu bliká, dokud se neobnoví teplota.
- Pípání výstrahy se automaticky vypne po 1 hodině. Indikátor výstrahy bliká a na displeji zůstává chybový kód.
- Pokud se spotřebič vrátí na nastavenou teplotu, výstraha se vypne a obnoví se normální displej. Zkontrolujte, zda potraviny uvnitř nejsou zkažené nebo rozmražené. Pokud ano, viz část "Rozmrazování".



Nastavení teploty jednotlivých oddílů naleznete v části „Regulace teploty“.

### Osvětlení (je-li k dispozici)

Když je produkt poprvé zapojen do sítě, vnitřní osvětlení se může kvůli testům otevírání opozdit o 1 minutu.

Po připojení spotřebiče k síti všechny symboly budou zobrazovány během 2 sekund, na displeji nastavení mrazicího prostoru se zobrazí výchozí hodnota -18 °C a na displeji nastavení chladicího prostoru výchozí hodnota +4 °C.

### Nastavení teploty mrazicího prostoru

- Výchozí teplota mrazicího prostoru je nastavena na -18 °C.

- Jednou stiskněte tlačítko Nastavení mrazicího prostoru.
- Po prvním stisknutí tlačítka se na displeji rozblíká předchozí hodnota.
- Po stisknutí tohoto tlačítka se teplota sníží o příslušnou hodnotu.
- Pokud stisknete toto tlačítko znovu, nastavování teploty se vrátí na -16 °C.

**POZNÁMKA:** Úsporný režim Eco se aktivuje automaticky, když je teplota přihrádky mrazicího prostoru nastavena na -18°C.



### Nastavení teploty chlazení

- Výchozí teplota chladicího prostoru je nastavena na +4 °C.
- Jednou stiskněte tlačítko chladicího prostoru.
- Po stisknutí tohoto tlačítka se teplota sníží o příslušnou hodnotu.
- Pokud stisknete toto tlačítko znovu, nastavování teploty se vrátí na +8 °C.

### Režim rychlého mrazení

#### Účel

- Zmrazit velké množství potravin, které se nevejde do přihrádky rychlého mrazení.
- Zmrazit připravené jídlo.
- Rychle zmrazit čerstvé potraviny, aby se zachovala jejich čerstvost.

#### Pokyny k použití

Pro aktivaci režimu rychlého mrazení, stiskněte a podržte tlačítko nastavení teploty mrazicího prostoru po dobu 3 sekund. Jakmile je nastaveno rychlé mrazení, na displeji se rozsvítí symbol mrazicího prostoru a uslyšíte pípnutí, které potvrdí zapnutí režimu.



#### V průběhu režimu rychlého mrazení:

- Teplota chladicího prostoru může být nastavována. V takovém případě režim super mrazení pokračuje.
- Nelze vybrat úsporný režim.
- Režim rychlého mrazení lze zrušit stejným způsobem, jako jste ho nastavili.

#### Poznámky:

- Maximální množství čerstvých potravin (v kg), které lze zmrazit během 24 hodin, je uvedeno na štítku spotřebiče.
- Pro optimální výkon spotřebiče a maximální kapacitu mrazicího prostoru přepněte spotřebič do režimu maximálního mrazení 3 hodin před tím, než do něj uložíte čerstvé potraviny.



Režim rychlého mrazení se automaticky zruší ve třech případech: po 24 hodinách, v závislosti na teplotě okolí, nebo až mraznička dosáhne dostatečně nízké teploty.

## Doporučená nastavení teploty mrazicího a chladicího prostoru

Mrazicí prostor	Chladicí prostor	Poznámky
-18 °C	4 °C	Pro pravidelné použití a nejlepší výkonnost.
-20 °C, -22 °C nebo -24 °C	4 °C	Doporučuje se, pokud teplota okolí překročí 30 °C.
Režim rychlého mrazení	4 °C	Toto nastavení použijte, chcete-li potraviny rychle zmrazit.
-18 °C, -20 °C, -22 °C nebo -24 °C	2 °C	Tato nastavení teploty lze použít je-li okolní teplota vysoká nebo pokud se domníváte, že chladicí prostor není dostatečně vychlazený, protože dvířka se často otevírají.

### Alarm – Otevřené dveře

Pokud necháte dveře ledničky otevřené po dobu delší 2 minut, začne spotřebič pípat.

### Upozornění týkající se nastavení teploty

- Nedoporučuje se, abyste svoji chladničku používali v prostředí, kde je teplota nižší než 10 °C, neboť by to mohlo ovlivnit efektivitu.
- Nastavení teploty musí být provedeno v souladu s frekvencí otevírání dveří a množstvím potravin uložených v chladničce.
- Než dokončíte nastavení, nepřecházejte k jinému nastavení.
- Vaše chladnička musí být provozována 24 hodin v dané okolní teplotě bez přerušení, aby došlo k naprostému vychlazení. Dveře chladničky neotevírejte často a v tuto dobu do ní nevkládejte příliš velké množství potravin.
- Funkce 5 minutové prodlevy slouží k tomu, aby se předešlo poškození kompresoru chladničky, když odpojíte zástrčku a potom ji znovu zapojíte nebo když dojde k výpadku napájení. Vaše chladnička začne fungovat normálně po 5 minutách.
- Vaše chladnička je navržena tak, aby pracovala v intervalech uvedených ve standardech, v souladu s třídou uvedenou na informačním štítku. Nedoporučujeme spuštění vaší chladničky mimo uvedené limity, aby bylo možné dosáhnout efektivního chlazení.
- Tento spotřebič je navržěn k použití při okolní teplotě v rozmezí 10 °C - 43 °C.

Třída klimatu	Význam	Okolní teplota
<b>T</b>	Tropická	Tato chladnička je určena k použití při okolní teplotě od 16 °C do 43 °C.
<b>ST</b>	Subtropická	Tato chladnička je určena k použití při okolní teplotě od 16 °C do 38 °C.
<b>N</b>	Normální	Tato chladnička je určena k použití při okolní teplotě od 16 °C do 32 °C.
<b>SN</b>	Subnormální	Tato chladnička je určena k použití při okolní teplotě od 10 °C do 32 °C.

Tento spotřebič je zamýšlen k použití při pokojové teplotě v rozsahu 10°C až 43°C. Správný provoz spotřebiče lze zaručit pouze v rámci stanoveného teplotního rozsahu.

## Ukazatel teploty

Abychom vám pomohli s lepším nastavením vaší chladničky, vybavili jsme ji kontrolkou teploty, která se nachází v nejchladnější oblasti.

Aby bylo skladování potravin ve vaší chladničce lepší, zejména v nejchladnější části, zkontrolujte, zda se na kontrolce teploty zobrazí zpráva "OK". Pokud se "OK" nezobrazí, znamená to, že teplota nebyla nastavena správně.

Je-li zobrazení kontrolky těžké, ujistěte se, zda je správně rozsvícená. Při každém nastavení zařízení počkejte na stabilizaci teploty ve spotřebiči, v případě potřeby proveďte nové nastavení. Pozici nastavení teploty měňte progresivně a před spuštěním nové kontroly a případné změny počkejte minimálně 12 hodin.



**POZNÁMKA:** Po opakovaném otevírání dveří (nebo dlouhém otevření) nebo po vložení čerstvých potravin do spotřebiče je normální, že se na kontrolce nastavení teploty "OK" nezobrazí. V případě, že dojde k abnormálnímu nahromadění ledových krystalů (spodní stěna spotřebiče) v chladničce, na výparníku (přetížení spotřebiče, vysoká pokojová teplota, časté otevírání dveří), dejte nastavení zařízení do spodní pozice dokud nebude znovu dosaženo vypnutí kompresoru.

### Potraviny skladujte v nejchladnější části chladničky.



Vaše potraviny se budou skladovat lépe pokud je dáte do nevhodnější chladicí části. Nejchladnější část je přímo nad crisperem.

Nejchladnější část vaší chladničky označuje následující symbol.

Chcete-li si být jisti, že v této části je opravdu nízká teplota, zkontrolujte, zda se polička nachází na úrovni tohoto symbolu, jak je znázorněno na ilustraci..

Horní limit nejchladnější oblasti je označen spodní stranou nálepky (šipky). Nejchladnější část horní poličky musí být ve stejné úrovni s vrcholem šipky. Nejchladnější část je pod touto úrovní.

Vzhledem k tomu, že jsou tyto poličky vyjímatelné, vždy se ujistěte, zda jsou na stejné úrovni, s limity zóny popsanými na nálepkách, abyste tak dosáhli teplot v této oblasti.

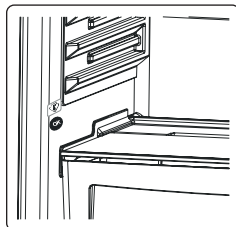

## Příslušenství

### Zásobník na led

- Zásobník naplňte vodou a umístíte ho do mrazáku.
- Po zamrznutí zásobník otočíte tak, jak je ukázáno na obrázku a vysypte ledové kostky.

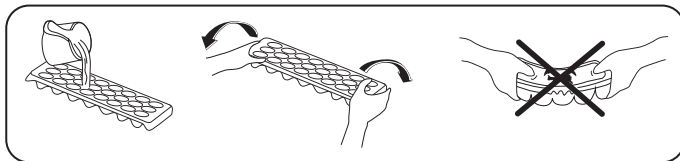

### Mraznička - box

- Box slouží ke skladování potravin, ke kterým potřebujete snadný přístup.
- Vyjmutí boxu;
- Box vysuňte co nejdále to jde.
- Přední část boxu zdvihněte a vysuňte.



Při resetování provedte opačný postup.



**Poznámka:** Při vysunování či zasunování vždy držte rukojeť.

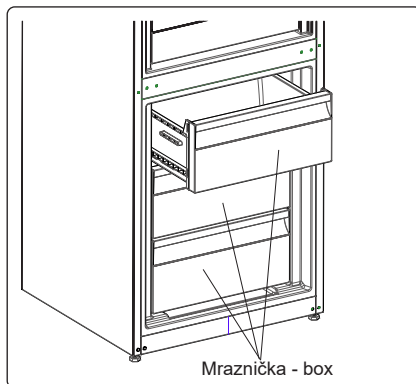

### Oddělení pro extra chlazení (u některých modelů)

Ideální pro uchování chutí a struktury nakrájených potravin a sýra. Vytahovací zásuvka zajišťuje prostředí s teplotou nižší než ve zbytku chladničky díky aktivní cirkulaci studeného vzduchu.

#### Vyjmutí poličky chilleru;

- Poličku chilleru vysuňte směrem k sobě.
- Poličku vysuňte směrem nahoru a poličku vytáhněte.

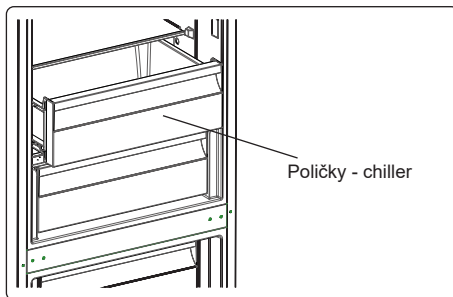



### **Ovladač vlhkosti (u některých modelů)**

Je-li ovladač vlhkosti v uzavřené pozici, umožní to dlouhodobější skladování čerstvého ovoce a zeleniny.

V případě, že je zásobník na zeleninu úplně plný, lze otevřít kolečko před zásobníkem. Tak se zajistí kontrola vzduchu a vlhkosti a zvýší se životnost potravin.

Pokud na skleněné policiče uvidíte kondenzaci, je třeba, abyste ovládání vlhkosti nastavili do otevřené pozice.

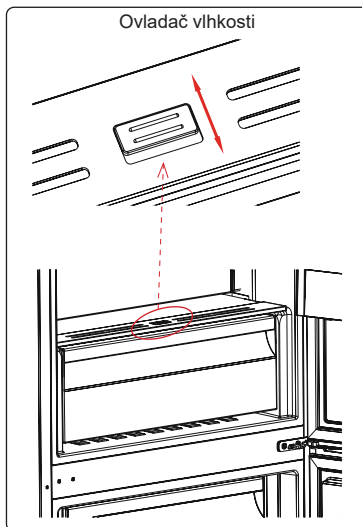

***Vizuální a textové popisy na části s příslušenstvím se mohou lišit podle modelu vašeho spotřebiče.***

## ČÁST - 3. ROZMÍSTĚNÍ POTRAVIN VE SPOTŘEBIČI

### Chladnička

- Prostor pro čerstvé potraviny je označen symbolem  (na výkonnostním štítku).
- Abyste snížili vlhkost a následné zvýšení námrazy, nikdy neumísťujete kapaliny do neutěsněných nádob. Námraza má tendenci hromadit se v nejchladnějších částech výparníku a proto je třeba provádět častější odmrazování.
- Do chladničky nikdy nevkládáte teplé potraviny. Teplé potraviny je třeba nechat vychladnout na pokojovou teplotu a v prostoru chladničky je třeba zajistit adekvátní cirkulaci vzduchu.
- Nic by se nemělo dotýkat zadní stěny, neboť to způsobí hromadění námrazy a balíčky se mohou k zadní stěně přichytit. Dveře chladničky příliš často neotevírejte.
- Maso a očištěné ryby (zabalené do sáčků nebo plastové fólie), které spotřebujete během 1-2 dnů, umístěte do spodní části chladničky (nad crisperem), neboť jde o nejchladnější část a to zajistí ty nejlepší podmínky skladování.
- Ovoce a zeleninu můžete vkládat do crisperu nezabalené.

 **POZNÁMKA:** Nejeefektivnější využití energie je zajištěno při umístění zásuvek ve spodní části chladničky a rovnoměrném umístění polic, zatímco pozice košíků na dvířkách chladničky spotřebu energie neovlivňuje.

 **Poznámka:** Brambory, cibule a česnek se v chladničce nesmí skladovat.

*Některé návrhy na umístění a skladování potravin v chladničce jsou uvedeny níže.*

Potraviny	Maximální délka skladování	Do které části chladničky vložit
Ovoce a zelenina	1 týden	Zásuvka na zeleninu
Maso a ryby	2 - 3 dny	Zakryté plastovou fólií nebo sáčky nebo v boxu na maso (na skleněné policiče)
Čerstvý sýr	3 - 4 dny	Ve speciální policiče ve dveřích
Máslo a margarín	1 týden	Ve speciální policiče ve dveřích
Produkty v lahvičích mléko a jogurt	Do expirace doporučené výrobcem	Ve speciální policiče ve dveřích
Vejce	1 měsíc	V zásobníku na vejčka
Važené potraviny	2 dny	Všechny policičky

### Mraznička

- Prostor mrazničky je označen symbolem .
- Pro dlouhodobé uložení mrazených potravin a výrobu ledu použijte mrazničku, prosím.
- Použijte přihrádku pro rychlé mrazení, chcete-li zmrazit domácí pokrmy (a všechny další potraviny, které chcete rychle zmrazit) rychleji, díky většímu mrazicímu výkonu této policičky. Přihrádka pro rychlé mrazení je zásuvka v horní části mrazicího prostoru.
- Zmrazení čerstvého jídla: pořádně zabalte čerstvé jídlo tak, aby obal byl vzduchotěsný a neprotékal. Ideální jsou speciální sáčky do mrazničky, alobal, polyetylenové sáčky a plastové nádoby.
- Nevkládejte potraviny, které chcete zmrazit do blízkosti již zmrazených potravin.

- Potraviny, které chcete zmrazit (maso, mleté maso, ryby, atd.) musíte před zmrazením rozdělit na takové porce, aby je bylo možné zkonzumovat najednou.
- Jakmile jsou potraviny rozmrazené, znovu je nezmrazujte. Mohlo by vám to způsobit zdravotní problémy, např. otravu jídlem.
- Do mrazničky nevkládejte horké potraviny, nechte je vychladnout. Došlo by tak k narušení hlubokého zmrazení ostatních potravin.
- Když koupíte zmrazené potraviny, zkontrolujte, zda byly zmrazeny při vhodných podmínkách a balení není poškozené.
- Během skladování zmrazených potravin musí být dodrženy podmínky skladování uvedené na obalu. Není-li tam uvedeno žádné vysvětlení, potraviny musí být spotřebovány co nejdříve.
- Pokud došlo ke zvlhnutí zmrazeného jídla a je nepříjemně cítit, jídlo mohlo být skladováno v nevhodných podmínkách a díky tomu se zkazilo. Tento typ potravin nekupujte!
- Délka skladování zmrazených potravin závisí na okolní teplotě, frekvenci otevírání dveří, nastavení termostatu, typu potravin a času, který uplynul od zakoupení potravin do vložení do mrazničky. Vždy se řiďte pokyny na balení a nikdy nepřekračujte uvedenou délku skladování.
- Upozorňujeme, že chcete-li dveře mrazničky otevřít okamžitě po zavření, nepůjde to snadno. Je to zcela normální. Poté, co se přetlak vyrovná, bude možné dveře otevřít snadno.

#### **Důležitá poznámka:**

- Zmrazené potraviny lze po rozmrazení vařit stejně jako čerstvé potraviny. Nedojde-li k jejich uvaření pro rozmrazení, nesmí být NIKDY znovu zmrazeny.
- Chuť některých druhů koření ve vařených pokrmech (anýz, bazalka, petrželka, vinný ocet, zázvor, česnek, hořčice, tymián, pepř, majoránka, atd.) se mění a při dlouhodobém skladování zesílí. Proto musí být do zmrazených potravin přidáno malé množství koření nebo je koření možné přidat až po rozmrazení.
- Délka skladování závisí na použitém oleji. Vhodné oleje jsou margarín, telecí lůj, olivový olej, máslo a nevhodný je arašídový olej a vepřové sádlo.
- Potraviny v kapalné formě musí být zmrazeny v plastových nádobách, jiné potraviny musí být zmrazené v plastových fóliích nebo sáčcích.



*Některé návrhy na umístění a skladování potravin v mrazničce jsou uvedeny níže.*

Maso a ryby	Příprava	Maximální délka skladování (měsíc)
<b>Steak</b>	Zabaleno ve fólii	6 - 8
<b>Jehněčí maso</b>	Zabaleno ve fólii	6 - 8
<b>Telecí pečeně</b>	Zabaleno ve fólii	6 - 8
<b>Telecí kostky</b>	Na malé kousky	6 - 8
<b>Jehněčí kostky</b>	Na kousky	4 - 8
Mleté maso	V balíčcích, bez koření	1 - 3
<b>Droby (kousky)</b>	Na kousky	1 - 3
<b>Boloňský salám</b>	Musí být zabalený, i když je v obalu	1 - 3
<b>Kuře a krůta</b>	Zabaleno ve fólii	4 - 6

Maso a ryby	Příprava	Maximální délka skladování (měsíc)
Husa a kachna	Zabaleno ve fólii	4 - 6
Jelen, zajíc, divoký kanec	Ve 2,5 kg porcích a jako filety	6 - 8
Čerstvé ryby (losos, kapr, siluroidea)	Po očištění rybu opláchněte a osušte a je-li třeba, odřízněte ocasní ploutev a hlavu.	2
Ryby, okoun, platýs, kambala		4
Tučné ryby (tuňák, makrela, lufara, ančovičky)		2 - 4
Korýši	Očištění a v sáčcích	4 - 6
Kaviár	Ve vlastním obalu, hliníkovém nebo plastovém	2 - 3
Hlemýždi	Ve slané vodě, hliníkovém nebo plastovém obalu	3
 <b>Poznamka:</b> Zmražené maso musí být po rozmrazení uvažené. Není-li po rozmražení znovu uvažené, nesmí být znovu zmrazeno.		

Zelenina a ovoce	Příprava	Maximální délka skladování (měsíce)
Fazolové lusky a fazole	Omyjte a nakrájejte na malé kousky a uvařte ve vodě	10 - 13
Fazole	Propláchněte a uvařte ve vodě	12
Zelí	Očistěte a uvařte ve vodě.	6 - 8
Mrkev	Očistěte, nakrájejte na plátky a uvařte.	12
Paprika	Odstraňte stopku, rozřízněte na poloviny, vyjměte semínka a uvařte.	8 - 10
Špenát	Očistěte a uvařte ve vodě.	6 - 9
Květák	Oddělte listy, květák nakrájejte na kousky, na chvíli ponořte do vody s několika kapkami citrónu.	10 - 12
Lilek	Po omytí nakrájejte na 2 cm kousky	10 - 12
Kukuřice	Očistěte a zabalte jako klas nebo zrna	12
Jablko a hruška	Oloupejte a nakrájejte	8 - 10
Meruňka a broskev	Rozkrojte na poloviny a vyjměte pecku	4 - 6
Jahoda a borůvka	Omyjte a opláchněte	8 - 12
Vařené ovoce	Do nádoby přidejte 10% cukru	12
Švestka, třešně, višně	Omyjte a očistěte.	8 - 12

	Maximální délka skladování (měsíce)	Délka rozmrazování při pokojové teplotě (hodiny)	Délka rozmrazování v troubě (minuty)
Chleba	4 - 6	2 - 3	4-5 (220-225 °C)
Sušenky	3 - 6	1 - 1,5	5-8 (190-200 °C)
Pečivo	1 - 3	2 - 3	5-10 (200-225 °C)
Koláč	1 - 1,5	3 - 4	5-8 (190-200 °C)
Listové těsto	2 - 3	1 - 1,5	5-8 (190-200 °C)

	Maximální délka skladování (měsíce)	Délka rozmrazování při pokojové teplotě (hodiny)	Délka rozmrazování v troubě (minuty)
Pizza	2 - 3	2 - 4	15-20 (200 °C)

Mléčné produkty	Příprava	Maximální délka skladování (měsíce)	Podmínka skladování
Balené (homogenizované) mléko	Ve vlastním obalu	2 - 3	Čisté mléko - ve vlastním obalu
Sýr - vyjma tvarohu	Na plátky	6 - 8	Originální obal lze použít ke krátkodobému skladování. Pro dlouhodobější skladování je třeba ho zabalit do fólie.
Máslo, margarín	Ve vlastním obalu	6	-

## ČÁST - 4. ČIŠTĚNÍ A ÚDRŽBA

 **Než začnete chladničku čistit, zkontrolujte, zda je odpojená.**



 Chladničku nečistěte tekoucí vodou.



 K čištění nikdy nepoužívejte hořlavé, výbušné nebo korozivní materiály, např. ředidlo, benzín, kyselinu.



• Vnitřní část můžete ořířit měkkým hadříkem a houbičkou namočenou do teplé vody s čisticím prostředkem.





 • Vyměňte jednotlivé části a omyjte je vodou s čisticím prostředkem. Nemyjte v myčce.

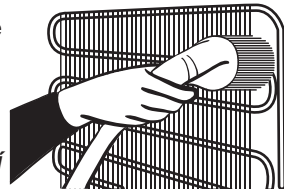

• Kondenzátor musíte jednou ročně očistit kartáčem, abyste tak zajistili úsporu energie a zvýšili produktivitu.



  **Ujistěte se, zda je vaše chladnička během čištění odpojená.**

## Odmrazování

- Vaše chladnička provádí plně automatizované odmrazování. Voda nahromaděná v důsledku odmrazování projde do odpařovací nádoby a tam se sama odpaří.
- Než začnete s čištěním výparníku, zkontrolujte, že jste odpojili zástrčku.
- Vyjměte výparník z jeho místa, odšroubujte šrouby jak je zobrazeno na obrázku. Ve specifických časových intervalech očistěte vodou s čisticím prostředkem. Tak lze zabránit vzniku zápachu.

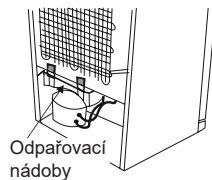

## Výměna kontrolky LED

Má-li vaše chladnička kontrolku LED, kontaktujte help desk, neboť její výměnu musí provést pouze autorizovaní zaměstnanci.

**Poznámka:** Počet a umístění pásů LED se může lišit, podle typu modelu.

## ČÁST - 5. DOPRAVA A PŘEMÍSTĚNÍ

### Doprava a přemístění

- Pro přemístění je třeba uchovat původní balení a pěnu (volitelně).
- Chladničku musíte upevnit v obalu, pomocí pásů nebo silných kabelů a postupovat dle pokynů pro přepravu, které jsou na obalu.
- Vyjměte pohyblivé části (poličky, příslušenství, přihrádky na zeleninu, atd.) nebo je připevněte do chladničky pomocí pásů, aby během přemísťování a přepravy nedošlo k narázům.

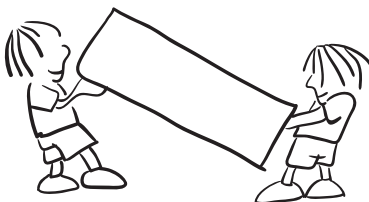

 **Chladničku převážejte kolmo.**

### Přemístění dveří

- Jsou-li madla vaší chladničky instalovaná z přední části dveří, nelze změnit směr otevírání dveří chladničky.
- Směr otevírání dvířek lze změnit u modelů bez madel a modelů s madly na bočních stranách..
- Má-li být směr otevírání vaší mrazničky změněn, musíte kontaktovat nejbližší autorizované servisní centrum a požádat o provedení změny otevírání.

## ČÁST - 6. NEŽ SE OBRÁTÍTE NA POPRODEJNÍ SERVIS

### Zkontrolujte pozorně;

Chladnička vás varuje, pokud teplota v chladničce a mrazničce klesne na nesprávnou úroveň nebo když dojde k problému se spotřebičem.

TYP CHYBY	VÝZNAM	PROČ	CO DĚLAT
E01	Výstražný senzor	-	Zkontaktujte co nejdříve servis.
E02	Výstražný senzor		Zkontaktujte co nejdříve servis.
E03	Výstražný senzor		Zkontaktujte co nejdříve servis.
E06	Výstražný senzor		Zkontaktujte co nejdříve servis.
E07	Výstražný senzor		Zkontaktujte co nejdříve servis.

TYP CHYBY	VÝZNAM	PROČ	CO DĚLAT
E08	Upozornění na nízké napětí	Elektrické napájení zařízení kleslo pod 170 V.	<ul style="list-style-type: none"> <li>- Nejedná se o selhání zařízení, tato chyba pomáhá, aby se zabránilo poškození kompresoru.</li> <li>- Napětí je třeba zvýšit zpět na požadovanou úroveň</li> </ul> <p>Pokud se toto varování neustále opakuje, je třeba zkontaktovat autorizovaného technika.</p>
E09	Mraznička není dostatečně vychlazená	Pravděpodobně z důvodu dlouhodobého výpadku napájení. Do ledničky bylo vloženo teplé jídlo. První spuštění spotřebiče	<ol style="list-style-type: none"> <li>1. Teplotu v mrazničce nastavte na nižší hodnoty nebo nastavte super mrazení. To by mělo odstranit oznámení chyby, jakmile bude požadována teplota dosažena. Zavřete dveře, aby se urychlil čas dosažení správné teploty.</li> <li>2. Vyjměte veškeré výrobky, které se během této chyby rozmrazily. Musíte je spotřebovat v krátkém časovém úseku.</li> <li>3. Do mrazničky nepřidávejte žádné čerstvé potraviny, dokud není dosažena správná teplota a chyba nezmizí.</li> </ol> <p>Pokud se toto varování neustále opakuje, je třeba zkontaktovat autorizovaného technika.</p>
E10	Lednička není dostatečně vychlazená	<b>Pravděpodobně z důvodu:</b> - Dlouhodobého výpadku napájení. - Do ledničky bylo vloženo teplé jídlo. - První spuštění spotřebiče	<ol style="list-style-type: none"> <li>1. Teplotu v ledničce nastavte na nižší hodnoty nebo nastavte super chlazení. To by mělo odstranit oznámení chyby, jakmile bude požadována teplota dosažena. Zavřete dveře, aby se urychlil čas dosažení správné teploty.</li> <li>2. Prosim, uvolněte místo před otvory kanálu vzduchového rozvodu a vyhněte se umístění potravin v blízkosti senzoru.</li> </ol> <p>Pokud se toto varování neustále opakuje, je třeba zkontaktovat autorizovaného technika.</p>
E11	Příliš nízká teplota v ledničce	Různé	<ol style="list-style-type: none"> <li>1. Zkontrolujte, zda je ukazatel režimu super chlazení aktivován.</li> <li>2. Snižte teplotu v ledničce.</li> <li>3. Zkontrolujte, zda jsou ventily průchozí a nejsou ucpané.</li> </ol> <p>Pokud se toto varování neustále opakuje, je třeba zkontaktovat autorizovaného technika.</p>

### **Pokud vaše chladnička nefunguje;**

- Došlo k výpadku napájení?
- Je zástrčka zapojena správně?
- Je pojistka zástrčky, do níž je zásuvka zapojená, vypálená?
- Došlo k problému se zásuvkou? Chcete-li to zkontrolovat, zapojte chladničku do známé funkční zásuvky.

### **Pokud vaše mraznička dostatečně nechladí:**

- Je nastavení teploty správné?
- Jsou dveře chladničky otevřeny často a dlouho ponechávány otevřené?
- Jsou dveře chladničky řádně uzavřené?
- Vložili jste do chladničky jídlo nebo potraviny, které jsou v kontaktu se zadní stěnou chladničky, a tak brání cirkulaci vzduchu?
- Není chladnička naplněna až moc.
- Je mezi chladničkou a stěnou dostatek místa?
- Je okolní hodnota v rozsahu hodnot specifikovaných v návodu k použití?

### **Je-li potravina ve vaší chladničce přechlazená**

- Je nastavení teploty správné?
- Není do mrazničky vloženo příliš mnoho jídla? Pokud ano, vaše chladnička může jídlo vychladit až moc, a bude déle spuštěná, aby potraviny vychladila.

### **Je-li vaše chladnička příliš hlasitá:**

Abyste udrželi nastavenou úroveň chlazení, kompresor se čas od času aktivuje. Hluk, který se v takový okamžik z chladničky ozývá je zcela normální. Když je dosaženo požadované úrovně chlazení, hluk se automaticky sníží. Pokud hluku přetrvává:

- Je váš spotřebič stabilní? Jsou nožičky zastavené?
- Je za chladničkou překážka?
- Vibrují poličky nebo nádoby? Poličky a/nebo nádoby v takovém případě přemístěte.
- Vibrují předměty umístě na vaší chladničce.

### **Normální zvuky:**

#### **Zvuk praskání (praskání ledu):**

- Během automatického odmrazování.
- Když se spotřebič zahřeje nebo zchladí (z důvodu expanze materiálu)

**Krátké praskání:** Tento zvuk zaslechnete když termostat zapne a vypne kompresor.

**Hluk kompresoru (Normální zvuk motoru):** Tento hluk znamená, že kompresor funguje normálně. Kompresor může způsobit větší hluk po kratší dobu po svém spuštění.

**Zvuk bublání:** Tento zvuk je způsoben průtokem chladiva v trubicích systému.

**Zvuk tekoucí vody:** Normální zvuk tekoucí vody odtékající do výparníku během odmrazování. Tento zvuk lze zaslechnout během odmrazování.

**Zvuk dmýchání vzduchu (normální zvuk ventilátoru):** Tento zvuk lze zaslechnout v chladničce No-Frost během normální provozu systému z důvodu cirkulace vzduchu.



### **Pokud se v chladničce vytvoří vlhkost:**

- Byly potraviny řádně zabaleny? Byly nádoby před vložením do chladničky dobře osušeny?
- Dochází často k otevírání dveří chladničky? Když dojde k otevření dveří, do chladničky se dostane vlhkost ve vzduchu v místnosti. Zejména, je-li vlhkost v místnosti vysoká, čím častěji jsou dveře chladničky otevírány, tím častěji dojde k hromadění vlhkosti.
- Je normální, že se během automatického odmrazování tvoří na zadní stěně chladničky kapky vody. (U statických modelů)

### **Nejsou-li dveře řádně otevírány a zavírány:**

- Brání zavření dveří obaly potravin?
- Byly správně umístěny poličky, zásuvky a příslušenství ve dveřích chladničky?
- Je těsnění dveří opotřebované nebo poškozené?
- Je chladnička na rovném povrchu?

### **Pokud jsou hrany chladničky, které jsou v kontaktu s dveřmi, horké:**

Zejména v létě (teplém počasí), se mohou povrchy spojů během provozu kompresoru zahřát, to je normální.

### **Důležitá upozornění:**

- Po náhlém výpadku napájení nebo po odpojení spotřebiče se aktivuje funkce ochrany kompresoru, protože plyn v chladícím systému ještě není stabilizovaný. To je zcela normální, chladnička se restartuje zhruba po 4 nebo 5 minutách.
- Pokud nebudete chladničku používat delší dobu (např. během dovolené), odpojte ji. Chladničku vyčistěte v souladu s pokyny v části 4 a nechte dveře otevřené, abyste tak zabránili hromadění vlhkosti a zápachu.
- Zakoupený spotřebič je určený do domácnosti a lze ho použít pouze v domácím prostředí a ke stanoveným účelům. Nehodí se pro komerční či hromadné použití. Pokud uživatel použije spotřebič způsobem, který je v rozporu s uvedenými funkcemi, zdůrazňujeme, že výrobce a prodejce nenesou zodpovědnost za žádnou opravu a selhání v rámci záručního období.
- Pokud problém přetrvává i poté, co jste postupovali podle výše uvedených pokynů, obraťte se na autorizovaný servis.

## Tipy na šetření energie

1. Spotřebič nainstalujte do chladné, dobře větrané místnosti, ale ne na přímé sluneční světlo ani do blízkosti zdroje tepla (radiátor, sporák, atd.). Jinak použijte izolační desku.
2. Horké potraviny a nápoje nechte před vložením do spotřebiče vychladnout.
3. Při rozmrazování vložte potraviny do chladničky. Nízká teplota zmrazených potravin pomůže zchladit prostor chladničky. Ušetříte tak energii. Je-li zmrazené jídlo rozmrazováno venku, je to plýtvání energií.
4. Nápoje musí být při vložení zakryté. V opačném případě se zvýší vlhkost ve spotřebiči. A vše bude trvat déle. Zakrytí nápojů rovněž pomáhá zachovat chuť a vůni.
5. Při vložení potravin a nápojů otevřete dveře spotřebiče na co nejkratší dobu.
6. Kryty různých částí ve spotřebiči ponechte uzavřené (crisper, chiller, atd.).
7. Těsnění dveří musí být čisté a tvárné. V případě opotřebení, je-li těsnění odnímatelné, vyměňte ho. Pokud těsnění není odnímatelné, musíte vyměnit dvířka.
8. Funkce Režim Eco / výchozí nastavení uchovává čerstvé a zmrazené potraviny a zároveň šetří energii.
9. Oddělení pro čerstvé potraviny (Chladnička): Neefektivnější využití energie je zajištěno při umístění zásuvek ve spodní části chladničky a rovnoměrném umístění polic, zatímco pozice košíků na dvířkách chladničky spotřebu energie neovlivňuje.
10. Oddělení pro zmrazené potraviny (Mraznička): Vnitřní konfigurace spotřebiče je taková, že zajišťuje neefektivnější využití energie.
11. Neodstraňujte akumulátory chladu z koše mrazničky (jsou-li součástí dodávky).

## ČÁST - 7. ČÁSTI SPOTŘEBIČE A PŘÍSLUŠENSTVÍ

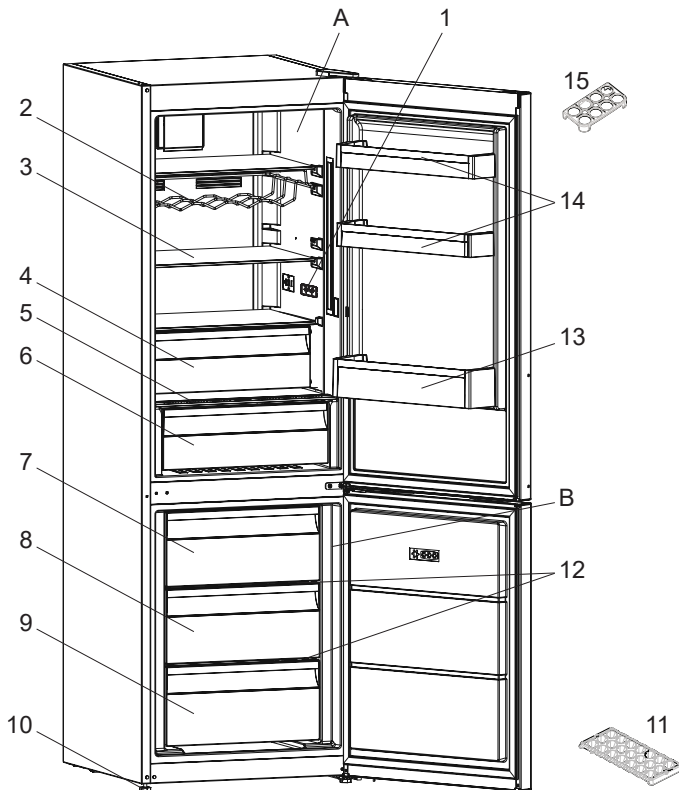

Tato prezentace je pouze informativní a týká se součástí spotřebiče. Části se mohou lišit v závislosti na modelu.

A) Chladnička

B) Mraznička

1) Displej a ovládací panel

2) Příhrádka na víno \*

3) Poličky v chladničce

4) Oddělení pro extra chlazení  
(Chladicí prostor) \*

5) Kryt prostoru pro čerstvé potraviny

6) Prostor pro čerstvé potraviny

7) Horní košík v mrazničce

8) Prostřední košík v mrazničce

9) Spodní košík v mrazničce

10) Nastavitelná nožička

11) Zásobník na led

12) Skleněná police mrazničky \*

13) Police na lahve

14) Poličky ve dvířkách

15) Držák vajec

\* U některých modelů

## **ČÁST - 8. TECHNICKÉ ÚDAJE**

Technické údaje jsou uvedeny na typovém štítku uvnitř spotřebiče a na energetickém štítku. QR kód na energetickém štítku dodávaném se spotřebičem poskytuje webový odkaz na informace týkající se výkonu spotřebiče v databázi EU EPREL.

Uchovejte si energetický štítek pro referenční potřeby s návodem k použití a všemi ostatními dokumenty dodanými s tímto spotřebičem.

Rovněž lze tyto informace nalézt v databázi EPREL prostřednictvím odkazu <https://eprel.ec.europa.eu> a pomocí názvu modelu a výrobního čísla, které naleznete na typovém štítku spotřebiče.

Podrobné informace o energetickém štítku naleznete na adrese [www.theenergylabel.eu](http://www.theenergylabel.eu).

## **ČÁST - 9. INFORMACE PRO ZKUŠEBNÍ INSTITUTY**

Instalace a příprava tohoto spotřebiče pro jakékoliv ověřování EcoDesign musí vyhovovat normě EN 62552. Požadavky na větrání, rozměry výklenku a minimální vzdálenosti zadní části od stěn musí odpovídat hodnotám uvedeným v tomto návodu k použití v ČÁSTI 1. Ohledně dalších informací včetně plnicích plánů se obraťte na výrobce.



SK

POŽIAR

Varovanie; Riziko požiaru / horľavých materiálov

# OBSAH

<b>PRED POUŽITÍM SPOTREBIČA .....</b>	<b>64</b>
Všeobecné upozornenia .....	64
Bezpečnostné upozornenia .....	68
Inštalácia a prevádzka vašej chladničky .....	69
Pred použitím chladničky .....	69
Rozmery .....	70
<b>RÔZNE FUNKCIE A MOŽNOSTI .....</b>	<b>71</b>
Informácie o chladiacej technológii novej generácie .....	71
Displej a ovládací panel .....	72
Prevádzka mraziaceho priestoru vašej chladničky .....	72
Zvukový signál pri vysokej teplote .....	72
Nastavenie teploty mraziaceho priestoru .....	72
Nastavenie teploty v chladiacom priestore .....	73
Režim rýchleho mrazenia .....	73
Funkcia upozornenia na otvorené dverka .....	74
Upozornenia na nastavenia teploty .....	74
Indikátor teploty .....	75
Príslušenstvo .....	76
Zásobník na ľad .....	76
Schránka mrazničky .....	76
Oddelenie pre extra chladenie .....	76
Ovládač vlhkosti .....	77
<b>ROZLOŽENIE POTRAVÍN V SPOTREBIČI .....</b>	<b>78</b>
Oddiel chladničky .....	78
Oddiel mrazničky .....	78
<b>ČISTENIE A ÚDRŽBA .....</b>	<b>82</b>
Rozmrazovanie .....	82
<b>DODANIE A PREMIESTNENIE .....</b>	<b>83</b>
Zmena pozície dverí .....	83
<b>KÝM KONTAKTUJETE POPREDAJNÝ SERVIS .....</b>	<b>83</b>
Tipy na šetrenie energie .....	87
<b>ČASTI SPOTREBIČE A PRÍSLUŠENSTVO .....</b>	<b>88</b>
<b>TECHNICKÉ ÚDAJE .....</b>	<b>89</b>
<b>INFORMÁCIE PRE SKÚŠOBNÉ INŠTITÚCIE .....</b>	<b>89</b>

## MYSLÍME NA VÁS

Ďakujeme vám za zakúpenie spotrebiča Electrolux. Vybrali ste si výrobok, ktorý so sebou prináša desaťročia odborných skúseností a inovácií. Dôvtipný a štýlový, bol vytvorený s ohľadom na vás. Takže kedykoľvek ho používate, môžete si byť istý, že vždy dosiahnete skvelé výsledky.

Víta vás Electrolux!

Navštívte našu webovú lokalitu na:



Získanie používateľských odporúčaní, brožúr, riešení problémov, informácií o servise a oprave:

**[www.electrolux.com/support](http://www.electrolux.com/support)**



Zaregistrujte si svoj spotrebič v záujme lepšieho servisu:

**[www.registerelectrolux.com](http://www.registerelectrolux.com)**



Nákup príslušenstva, spotrebného tovaru a originálnych náhradných dielov pre spotrebič:

**[www.electrolux.com/shop](http://www.electrolux.com/shop)**

## ZÁKAZNÍCKA STAROSTLIVOSŤ A SERVIS

Vždy používajte originálne náhradné diely.

Pri obrátení sa na autorizované servisné centrum sa uistite, či máte k dispozícii tieto údaje: model, PNC, sériové číslo.

Údaje môžete nájsť na výrobnom štítku.

 Varovanie/upozornenie – bezpečnostné informácie

 Všeobecné informácie a tipy

 Environmentálne informácie

Podlieha zmenám bez oznámenia.

## ČASŤ - 1. PRED POUŽITÍM SPOTREBIČA

### Všeobecné upozornenia

Pred inštaláciou a použitím spotrebiča si pozorne prečítajte návod na použitie. Nie sme zodpovední za škody vzniknuté nesprávnym používaním.

Dodržte pokyny uvedené na spotrebiči a v návode na použitie, tento návod uchovajte na bezpečnom mieste, aby ste mohli vyriešiť problémy, ak k nim v budúcnosti nedôjde.

Tento spotrebič nie je určený na používanie ako vstavaný spotrebič.

V prípade, že nenainštalujete spotrebič ako voľne stojaci, ale dodržíte priestor potrebný pre rozmery spotrebiča, spotrebič bude fungovať správne, ale môže sa mierne zvýšiť spotreba energie.

**!** **VAROVANIE:** Vetracie otvory, v spotrebiči alebo vo vstavanej konštrukcii, udržiajte bez prekážok.

**!** **VAROVANIE:** Nepoužívajte mechanické zariadenia ani iné spôsoby na urýchlenie odmrazovania iné ako tie, ktoré odporúča výrobca.

**!** **VAROVANIE:** V priestore na potraviny nepoužívajte elektrické spotrebiče, ak nejde o typ odporúčaný výrobcom.

**!** **VAROVANIE:** Nepoškodte chladiaci okruh.

**!** **VAROVANIE:** Pri umiestňovaní spotrebiča sa uistite, že napájací kábel nie je zachytený alebo poškodený.

**!** **VAROVANIE:** K zadnej strane spotrebiča neumiestňujte prenosné rozvodky alebo prenosné zdroje napätia.

**!** **VAROVANIE:** Aby ste predišli nebezpečenstvu spôsobenému nestabilitou spotrebiča, je potrebné ho upevniť podľa pokynov.

**!** Ak váš spotrebič ako chladivo používa R600 - túto informáciu zistíte zo štítku na chladničke - musíte dávať pozor počas prepravy a inštalácie, aby ste predišli poškodeniu prvkov chladničky. Aj napriek tomu, že R600a je prírodný plyn šetrný na



životné prostredie, tak z dôvodu, že je výbušný, treba v prípade výskytu úniku spôsobeného poškodením prvkov chladiča odnieť chladničku od otvoreného plameňa alebo zdrojov tepla a nechať niekoľko minút vetrať miestnosť, v ktorej sa spotrebič nachádza.

- Počas prenášania a umiestnenia chladničky dávajte pozor, aby ste nepoškodili okruh chladiaceho plynu.
- V tomto spotrebiči neskladujte výbušné látky, napr. plechovky s aerosólom.
- Tento spotrebič je určený výlučne na skladovanie potravín a nápojov.
- Tento spotrebič je určený výlučne na použitie v domácnosti v interiéri.
- Tento spotrebič sa môže používať v kanceláriách, hosťovských izbách v hoteloch a penziónoch a iných podobných ubytovacích zariadeniach, kde takéto používanie nepresahuje (priemerné) úrovne používania v domácnosti.
- Ak sa zástrčka chladničky nezmesťí do zásuvky, musí byť vymenená výrobcom, servisným technikom alebo kvalifikovanými osobami, aby sa predišlo zraneniu.
- Špeciálne uzemnená zástrčka bola pripojená k napájaciemu káblu vašej chladničky. Táto zástrčka sa musí používať so špeciálne uzemnenou zásuvkou 16 A alebo 10 A, v závislosti od krajiny, kde bude produkt predávaný. Ak sa vo vašej domácnosti žiadna takáto zásuvka nenachádza, dajte si ju nainštalovať autorizovaným elektrikárom.
- Tento spotrebič môžu používať deti od 8 rokov a staršie a osoby s obmedzenými fyzickými, zmyslovými alebo mentálnymi schopnosťami alebo s nedostatkom skúseností a znalostí, ak sa na ne bude dohliadať alebo sa im poskytnú pokyny o používaní spotrebiča bezpečným spôsobom a pochopia príslušné nebezpečenstvá. Deti sa nesmú hrať so spotrebičom. Deti bez dozoru nesmú vykonávať čistenie ani používateľskú údržbu.

- Deti vo veku od 3 do 8 rokov smie nakladať a vykladať chladiace spotrebiče. Deti nemajú vykonávať údržbu alebo čistenie spotrebiča, veľmi malé deti (0 – 3 rokov) nemajú používať spotrebič, malé deti (3 – 8 rokov) nemajú používať spotrebič, ak sú bez stáleho dozoru, staršie deti (8 – 14 rokov) a ľudia s obmedzenými fyzickými alebo duševnými schopnosťami môžu používať spotrebiče bezpečne, ak sú pod dozorom alebo boli o bezpečnom použití spotrebiča náležite poučení. Ľudia s veľmi obmedzenými schopnosťami nemajú používať spotrebič, kým nie sú pod stálym dozorom.
- Ak je napájací kábel poškodený, výrobca, jeho servisné stredisko alebo iná náležite kvalifikovaná osoba ho musí vymeniť, aby nemohlo dôjsť k ublíženiu na zdraví.
- Tento spotrebič nie je určený na použitie v nadmorských výškach nad 2000 m.

### **Aby nedošlo ku kontaminácii jedla, dodržujte prosím nasledujúce pokyny:**

- Ponechanie dvierok v otvorenom stave po dlhú dobu môže spôsobiť výrazný narástť teploty vnútri oddelenia spotrebiča.
- Pravidelne čistujte povrchy, ktoré prichádzajú do kontaktu s jedlom, a tiež prístupné odtokové systémy.
- Surové mäso a ryby uchovávajte v chladničke vo vhodných kontajneroch, aby nedochádzalo k ich kontaktu s inými potravinami alebo kvapnutiu na ne.
- Oddelenie pre mrazené potraviny označené dvoma hviezdikami sú vhodné pre uchovávanie vopred zmrazených potravín, uchovávanie alebo výrobu zmrzliny a výrobu ľadových kociek.
- Oddelenie označené jednou, dvoma alebo tromi hviezdikami nie sú vhodné pre zmrazenie čerstvého jedla.
- Ak chladiace zariadenie je ponechané prázdne po dlhú dobu, je nutné ho vypnúť, rozmraziť, očistiť, osušiť a ponechať dvierka otvorené, aby ste zabránili tvorbe plesní vo vnútri spotrebiča.

## Servis

- Pre opravy spotrebiča kontaktujte autorizované servisné centrum. Používajte len originálne náhradné diely.
- Pamätajte si, že samostatné alebo neodborné opravovanie môže negatívne ovplyvniť bezpečnosť spotrebiča, čo povedie k zrušeniu záruky.
- Nasledujúce náhradné diely budú k dispozícii po dobu 7 rokov od zastavenia výroby daného modelu: termostaty, teplotné snímače, obvodové dosky, prvky osvetlenia, rukoväte dvierok, závesy dvierok, nádoby a koše.
- Niektoré z týchto náhradných dielov sú k dispozícii výhradne pre profesionálne opravára a všetky náhradné diely sa nemusia vzťahovať ku všetkým modelom.
- Tesnenie dvierok bude k dispozícii po dobu 10 rokov od zastavenia výroby daného modelu.

## Staré a zastarané chladničky

- Ak má vaša stará chladnička zámok, zlomte ho alebo ho odstráňte, pretože deti sa môžu zachytiť dovnútra a môže dôjsť k nehode.



- Staré chladničky a mrazničky obsahujú izolačný materiál a chladiace látku s CFC. Pri eliminovaní starých chladničiek dajte pozor, aby ste nepoškodili životné prostredie.

Na miesto likvidácie starých chladničiek sa spýtajte na miestnom úrade.

### Poznámky:

- Pred inštaláciou a použitím spotrebiča si pozorne prečítajte návod na použitie. Nie sme zodpovední za škody vzniknuté nesprávnym používaním.
- Dodržte pokyny uvedené na spotrebiči a v návode na použitie, tento návod uchovajte na bezpečnom mieste, aby ste mohli vyriešiť problémy, ak k nim v budúcnosti nedôjde.
- Tento spotrebič sa vyrobil, aby sa používal v domácnostiach a môže sa používať výlučne v domácnosti a na uvedené účely. Nie je určená na komerčné alebo laboratórne použitie. Takéto použitie spôsobí, že záruka stratí platnosť a naša spoločnosť neponesie zodpovednosť za straty, ku ktorým dôjde.
- Tento spotrebič je vyrobený tak, aby sa používal v domácnostiach a je vhodný iba pre skladovanie / chladenie potravín. Nie je vhodný na komerčné použitie a/alebo skladovanie látok iných ako sú potraviny. Naša spoločnosť nie je zodpovedná za straty, ktoré by sa v opačnom prípade vyskytli.

## Bezpečnostné upozornenia

- Nepoužívajte rozdvojký ani predlžovací kábel.
- Nezapájajte do starých, poškodených alebo opotrebovaných zásuviek.
- Kábel neťahajte, neohýbajte.



- Nepoužívajte zástrčkový adaptér
- Tento spotrebič je navrhnutý na používanie dospelými osobami, takže nedovoľte deťom, aby sa so spotrebičom hrali, prípadne im nedovoľte sa vešať na dverka.
- Nezapájajte do zásuvky ak máte mokré ruky, mohlo by dôjsť k úrazu elektrickým prúdom!
- Do priečinka mrazničky nedávajte sklenené fľaše alebo nádoby s nápojmi. Fľaše alebo plechovky môžu explodovať.
- Z dôvodu vašej bezpečnosti nedávajte do chladničky výbušné alebo horľavé materiály. Nápoje s vyšším obsahom alkoholu umiestnite vertikálne pričom ich hrdlá v priečinku chladničky pevne uzatvorte.
- Keď beriete ľad vyrobený v priestore mrazničky, nedotýkajte sa ho, pretože môže spôsobiť omrzliny a/alebo sa môžete porezať.
- Zmrazených produktov sa nedotýkajte mokрыmi rukami! Nejedzte zmrzlinu a kocky ľadu okamžite potom, čo ich vyberiete z priečinku mrazničky!

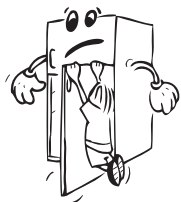

- Zmrazené tovary po roztopení opätovne nezmrazujte. To môže spôsobiť zdravotné problémy, napr. otravu jedlom.
- Hornú časť chladničky nezakrývajte. Oplyvní to výkonnosť chladničky.
- Príslušenstvo v chladničke počas prepravy upevnite, aby ste predišli jeho poškodeniu.

## Instalácia a prevádzka vašej chladničky

*Pred spustením chladničky musíte venovať pozornosť nasledujúcim bodom:*

- Prevádzkové napätie vašej chladničky je 220-240V pri 50 Hz.
- Nenesieme zodpovednosť za škody, ku ktorým dôjde v dôsledku neuzemnenia.
- Chladničku umiestnite na miesto, kde nebude vystavená priamemu slnečnému svetlu.
- Váš spotrebič musí byť minimálne 50 cm od rúr, plynových rúr alebo radiátorov, a minimálne 5 cm od elektrických rúr.
- Vaša chladnička nesmie byť nikdy používaná vonku alebo ponechaná na daždi.
- Keď je vaša chladnička umiestnená vedľa hlbokého marzáku, musí byť medzi nimi minimálne 2 cm miesto, aby sa predišlo hromadeniu vlhkosti na vonkajšom povrchu.
- Výšku voľného priestoru, ktorý musí byť ponechaný nad spotrebičom, môžeme vypočítať z rozmerov uvedených v kapitole Rozmery.
- Nastaviteľné predné nožičky by sa mali stabilizovať v príslušnej výške, aby mohla chladnička fungovať stabilným a správnym spôsobom. Nožičky môžete nastaviť otočením v smere hodinových ručičiek (alebo naopak). Toto by sa malo vykonať pred vložením potravín do chladničky.
- Pred použitím chladničky utrite všetky diely vlažnou vodou s pridanou plnou čajovou lyžičkou sódy bikarbóny, potom ich následne opláchnite čistou vodou a vysušte. Po vyčistení všetko dajte na svoje miesto.
- Nainštalujte plast na nastavenie vzdialenosti (diel s čiernymi lopatkami na zadnej strane) otočením o 90° tak, ako je zobrazené na obrázku, aby sa predišlo tomu, že sa kondenzátor dotkne steny.
- Ak umiestňujete voľne stojaci spotrebič k stene, použite vymedzovacie kolíky, aby ste zaručili potrebnú vzdialenosť.

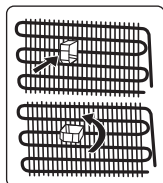

## Pred použitím chladničky

- Pri prvom spustení alebo pri spustení po preprave nechajte chladničku stáť 3 hodiny a až potom zapojte. V opačnom prípade poškodíte kompresor.
- Vaša chladnička môže pri prvom spustení trochu zapáchať, zápach zmizne akonáhle chladnička začne chladieť.

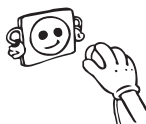

## Vnútročné osvetlenie



**VAROVANIE!**

Nebezpečenstvo zásahu elektrickým prúdom.

- Informácie týkajúce sa svetiel vnútri tohto výrobku a náhradných dielov svetiel predávaných samostatne: Tieto svetlá by mali odolať mimoriadnym fyzikálnym podmienkam v domácich spotrebičoch, ako sú teplota, vibrácie, vlhkosť alebo sú určené na signalizovanie informácií o prevádzkovom stave spotrebiča. Nie sú určené na používanie v iných spotrebičoch a nie sú vhodné na osvetľovanie izieb v domácnosti.

## Rozmery

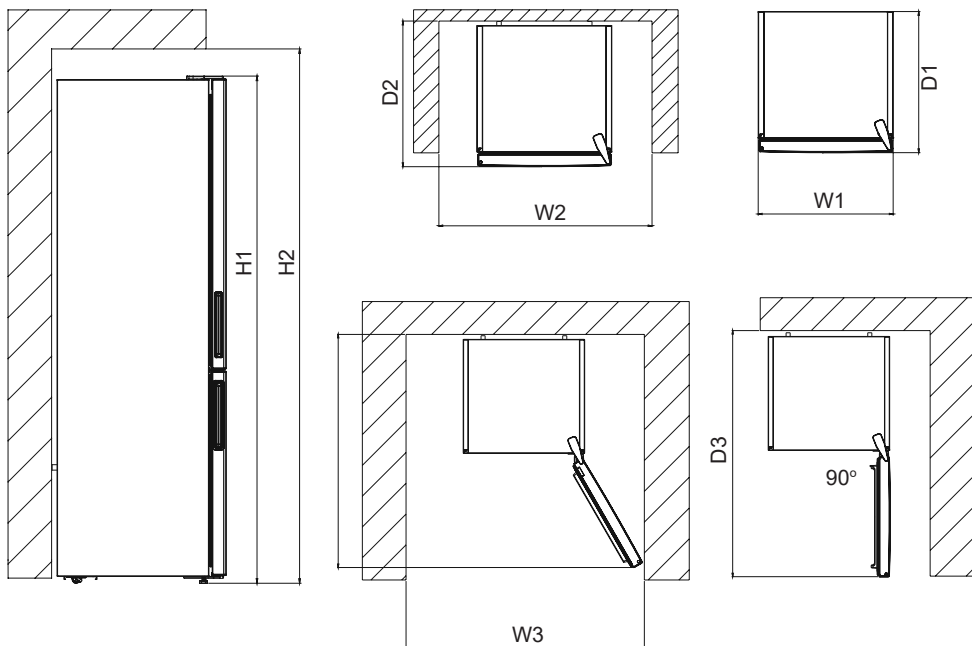

Celkové rozmery <sup>1</sup>		
H1*	mm	1860
W1	mm	595
D1	mm	650

<sup>1</sup> – výška, šírka a hĺbka spotrebiča bez rukoväte

\*Vrátane výšky horného závesu (10 mm).

Priestor potrebný pri používaní <sup>2</sup>		
H2	mm	1900
W2	mm	600
D2	mm	718

<sup>2</sup> – výška, šírka a hĺbka spotrebiča vrátane rukoväte plus priestor nevyhnutný na voľnú cirkuláciu chladiaceho vzduchu

Celkový priestor potrebný pri používaní <sup>3</sup>		
W3	mm	917
D3	mm	1158

<sup>3</sup> – výška, šírka a hĺbka spotrebiča vrátane rukoväte plus priestor nevyhnutný na voľnú cirkuláciu chladiaceho vzduchu, plus priestor nevyhnutný na umožnenie otvárania dverí na minimálny uhol umožňujúci vyberanie všetkého vnútorného príslušenstva

## ČASŤ - 2. RÔZNE FUNKCIE A MOŽNOSTI

### Informácie o chladiacej technológii novej generácie

Chladničky s mrazničkou s chladiacou technológiou novej generácie majú iný systém fungovania ako statické chladničky s mrazničkou. V bežných chladničkách s mrazničkou sa vlhký vzduch vchádzajúci do mrazničky a vodná para vychádzajúca z potravín v mraziacom oddiele menia na námrazu. Na roztavenie tejto námrazy, inými slovami na rozmrazenie, treba chladničku odpojiť od elektrickej siete. Na zachovanie chladu potravín po dobu odmravovania musí užívateľ uložiť potraviny na inom mieste a musí odstrániť zostávajúci ľad a nahromadenú námrazu.

V oddieloch mrazničky vybavených chladiacou technológiou novej generácie je situácia úplne iná. Pomocou ventilátora cez oddiel mrazničky fúka studený a suchý vzduch. Vplyvom studeného vzduchu, ktorý s ľahkosťou fúka cez oddiel – aj v priestoroch medzi poličkami – sa potraviny zamrazia rovnomerne a správne. A nebude vznikať námrazu.

Konfigurácia v oddiele chladničky bude takmer rovnaká ako pri oddieli mrazničky. Vzduch, ktorý prúdi vďaka ventilátoru nachádzajúcemu sa v hornej časti oddielu chladničky, sa chladí počas toho, ako prechádza cez medzeru za prívodom vzduchu. Súčasne cez otvory na prívode vzduchu prúdi vzduch tak, že sa v oddiele chladničky úspešne dokončuje chladiaci proces. Otvory v prívode vzduchu sú navrhnuté na rovnomernú distribúciu vzduchu v oddiele.

Keďže medzi oddielom mrazničky a oddielom chladničky neprechádza žiadny vzduch, pachy sa nebudú miešať.

V dôsledku toho sa vaša chladnička s chladiacou technológiou novej generácie ľahko používa a ponúka vám prístup k veľkému objemu a estetickému vzhľadu.

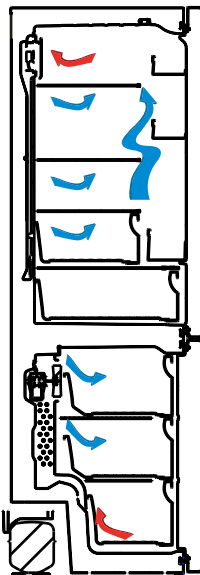

## Displej a ovládací panel

### Používání ovládacího panela

1. Umožňuje nastavenie mraziaceho priestoru.
2. Umožňuje nastavenie chladiaceho priestoru.
3. Obrazovka nastavenej hodnoty mrazenia.
4. Obrazovka nastavenej hodnoty chladenia.
5. Symbol úsporného režimu.
6. Symbol super mrazenia.
7. Symbol alarmu.

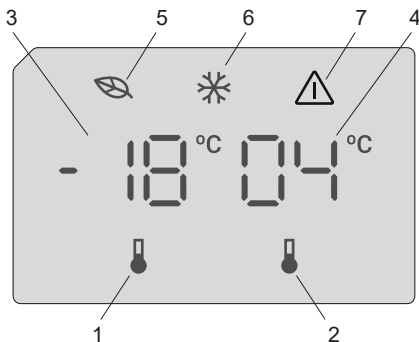

### Prevádzka mraziaceho priestoru vašej chladničky

#### Zvukový signál pri vysokej teplote



Pri prvom zapojení spotrebiča do elektrickej siete sa aktivuje alarm.

#### Priehradka mrazničky

Ak je teplota v spotrebiči príliš vysoká, aktivuje sa alarm.

Počas alarmu:

- na displeji sa zobrazí blikajúci kód E09 chyby,
- indikátor alarmu bliká,
- zaznie zvukový signál.

#### Vypínanie alarmu

- Alarm vypnete stlačením ľubovoľného tlačidla na ovládacom paneli. Na displeji sa zobrazí maximálna teplota dosiahnutá v oddelení a potom sa nahradí nastavenou teplotou. Ukazovateľ alarmu bliká, kým sa teplota neobnoví.
- Pípánie alarmu sa automaticky vypne po 1 hodine. Indikátor alarmu bliká a na displeji zostane kód chyby.
- Ak sa spotrebič vráti na nastavenú teplotu, alarm sa vypne a obnoví sa normálny režim displeja. Skontrolujte, či potraviny vo vnútri nie sú pokazené alebo rozmrazené. Ak áno, pozrite si časť „Rozmrazovanie“.



Nastavenie teploty každého oddelenia nájdete v časti „Regulácia teploty“.

Po pripojení spotrebiča k sieti všetky symboly budú zobrazované počas 2 sekúnd, na displeji nastavenie mraziaceho priestoru sa zobrazí predvolená hodnota  $-18\text{ °C}$  a na displeji nastavenia chladiaceho priestoru predvolená hodnota  $+4\text{ °C}$ .

#### Osvetlenie (ak je dostupné)

Ak je spotrebič zapojený po prvýkrát, vnútorné osvetlenie sa môže zapnúť o 1 minútu neskôr z dôvodu úvodných testov.

#### Nastavenie teploty mraziaceho priestoru

- Počiatočná hodnota teploty pre indikátor nastavenia teploty mrazenia je hodnota  $-18\text{ °C}$ .
- Raz stlačte tlačidlo Nastavenia mraziaceho priestoru.

Po prvom stlačení tlačidla sa na displeji rozblíkajú predchádzajúca hodnota.



- Po stlačení tohto tlačidla sa teplota zníži o príslušnú hodnotu.
- Ak budete pokračovať v stláčaní rovnakého tlačidla, reštartuje sa od -16 °C.



**POZNÁMKA:** Úsporný režim sa aktivuje automaticky, keď je teplota mraziaceho priestoru nastavená na -18 °C.

### **Nastavenie teploty v chladiacom priestore**

- Počiatočná hodnota teploty pre indikátor nastavenia teploty chladiaceho priestoru je hodnota +4 °C.
- Raz zatlačte tlačidlo chladenia.
- Po stlačení tohto tlačidla sa teplota zníži o príslušnú hodnotu.
- Ak budete pokračovať v stláčaní rovnakého tlačidla, reštartuje sa od +8 °C.

### **Režim rýchleho mrazenia**

#### **Účel**

- Zmrazenie veľkého množstva potravín, ktoré sa nemôžu zmestiť do police rýchleho mrazenia.
- Zmrazenie pripravených potravín.
- Rýchle zmrazenie čerstvých potravín na zachovanie čerstvosti.

#### **Ako sa používa**

Pre zapnutie režimu rýchleho mrazenia, stlačte a tri sekundy podržte tlačidlo nastavenia teploty mrazničky. Po nastavení režimu rýchleho mrazenia na displeji sa rozsvieti symbol mraziaceho priestoru a spotrebič zapípa, aby sa potvrdilo zapnutie režimu.



#### **Počas režimu rýchleho mrazenia:**

- Teplota chladiaceho priestoru môže byť nastavovaná. V tomto prípade režim rýchleho mrazenia bude pokračovať.
- Nemožno vybrať Úsporný režim.
- Režim rýchleho mrazenia môžete zrušiť tým spôsobom, ktorý ste použili pri jeho zvolení.

#### **Poznámky:**

- Maximálny obsah čerstvých potravín (v kg), ktoré sa dajú zmraziť za 24 hodín, je vyznačený na štítku spotrebiča.
- Pre optimálnu výkonnosť kapacity mrazničky nastavte spotrebič do režimu rýchleho mrazenia 3 hodiny pred vložení čerstvých potravín do mraziaceho priestoru.



Režim rýchleho mrazenia sa automaticky zruší po 24 hodinách alebo keď teplota klesne pod -32 °C.

## Odporúčaná nastavenia teploty mraziaceho a chladiaceho priestoru

Mraziaci priestor	Chladiaci priestor	Poznámky
-18 °C	4 °C	Pravidelný a najlepší výkon.
-20 °C, -22 °C alebo -24 °C	4 °C	Doporučené pokiaľ vonkajšia teplota prekročí 30 °C.
Režim rýchleho mrazenia	4 °C	Musí byť použitý, ak si prajete zmraziť jedlo.
-18 °C, -20 °C, -22 °C alebo -24 °C	2 °C	Táto nastavenia teploty musí byť použitá, ak je vonkajšia teplota vysoká alebo ak sa domnievate, že priestor chladničky nie je dostatočne chladný kvôli často otváraným dverám.

### Funkcia upozornenia na otvorené dvierka

Ak dvierka chladničky zostanú otvorené viac ako 2 minúty, prístroj zapípa.

### Upozornenia na nastavenia teploty

- Pokiaľ ide o efektívnosť, neodporúča sa, aby ste používali svoju chladničku v prostrediach chladnejších ako 10 °C.
- Nastavenia teploty by sa mali vykonať podľa častosti otvárania dveriek a množstva potravín uchovávaných v chladničke.
- Pred dokončením nastavenia neprechádzajte na iné nastavenie.
- Po zapojení môže byť vaša chladnička v nepretržitej prevádzke až 24 hodín, a to v závislosti od okolitej teploty, kým sa kompletne schladí. Počas tohto obdobia neotvárajte často dvere chladničky a nedávajte do nej nadmerné množstvo potravín.
- Použite sa funkcia 5-minútového oneskorenia, aby sa predišlo poškodeniu kompresora chladničky, keď odpojíte zástrčku a potom ju opätovne zapojíte, aby sa znova používala alebo v prípade prerušenia napájania. Vaša chladnička začne po 5 minútach normálne fungovať.
- Vaša chladnička je navrhnutá tak, aby fungovala pri intervaloch okolitej teploty uvedených v normách, a to v súlade s klimatickou triedou uvedenou na informačnom štítku. Kvôli efektívnosti chladenia neodporúčame prevádzku chladničky mimo uvedených limitných hodnôt teploty.
- Toto zariadenie je určené pre použitie pri okolitej teplote v rozmedzí 10 °C - 43 °C rozsahu.

Klimatická trieda	Význam	Okolité teplota
T	tropická	Tento chladiaci spotrebič je určený na používanie pri teplote okolia v rozsahu od 16 °C do 43 °C.
ST	subtropická	Tento chladiaci spotrebič je určený na používanie pri teplote okolia v rozsahu od 16 °C do 38 °C.
N	Normálna	Tento chladiaci spotrebič je určený na používanie pri teplote okolia v rozsahu od 16 °C do 32 °C.
SN	Subnormálna	Tento chladiaci spotrebič je určený na používanie pri teplote okolia v rozsahu od 10 °C do 32 °C.

Tento spotrebič je určený na použitie pri okolitej teplote od 10°C do 43°C. Správnu prevádzku spotrebiča možno zaručiť len v rámci uvedeného teplotného rozsahu.

## Indikátor teploty

Aby ste mohli lepšie nastaviť chladničku, vybavili sme ju teplotným indikátorom, ktorý sa nachádza v najchladnejšej oblasti.

Aby ste lepšie skladovali potraviny v chladničke, najmä v najchladnejšej oblasti, uistite sa, že na indikátore teploty svieti nápis „OK“. Ak sa nápis „OK“ nezobrazuje, znamená to, že teplota nebola nastavená správne

Môže byť ťažké vidieť indikátor, uistite sa, že svieti správne. Pri každej zmene nastavenia teploty počkajte, kým sa teplota v zariadení stabilizuje. Ak je to potrebné, pokračujte novým nastavením teploty. Zmeňte polohu nastavenia teploty a pred novou kontrolou a potenciálnou zmenou počkajte aspoň 12 hodín.



**POZNÁMKA:** Pri častom alebo predĺženom otvorení dverí alebo po umiestnení čerstvých potravín do zariadenia je normálne, že sa na indikátore nastavenia teploty nezobrazuje nápis „OK“. Ak sa nadmerne nahromadia ľadové kryštály (na dolnej stene zariadenia) na oddiele chladničky, výparníku (kvôli preťaženiu zariadenia, vysokej teplote v miestnosti, častému otváraní dverí), dajte nastavenie teploty zariadenia na nižšiu polohu, kým sa kompresor opäť nezačne vypínať.

### Skladujte potraviny v najchladnejšej oblasti chladničky.



Vaše potraviny budú lepšie uskladnené, keď ich dáte do najvhodnejšej chladiacej oblasti. Najchladnejšia oblasť je tesne nad kontajnerom.

Nasledujúci symbol označuje najchladnejšiu oblasť chladničky.

Ak chcete mať istotu, že je v tejto oblasti nízka teplota, uistite sa, že sa polička nachádza na úrovni tohto symbolu, ako je vidieť na obrázku.

Horná hranica najchladnejšej oblasti je označená dolnou stranou nálepky (hrot šípky). Najchladnejšia oblasť hornej poličky musí byť na rovnakej úrovni ako je hlava šípky. Najchladnejšia oblasť je pod touto úrovňou.

Keďže sú tieto poličky odoberateľné, uistite sa, že sú vždy na rovnakej úrovni s limitmi zón popísanými na nálepkách, aby sa zaručili teploty v tejto oblasti.

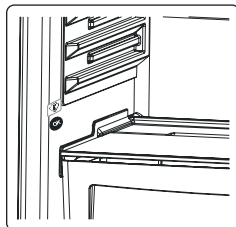

## Príslušenstvo

### Zásobník na ľad

- Naplňte zásobníky na ľad s vodou a dajte ich do mrazničky.
- Po úplnom zamrznutí vody, môžete otočiť zásobník, ako je to uvedené nižšie a vysypať kocky ľadu.

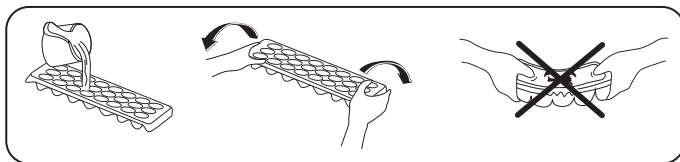

### Schránka mrazničky

Schránka mrazničky je určená na potraviny, ku ktorým je potrebný jednoduchší prístup.

#### Vyberanie schránky mrazničky;

- Vytiahnite schránku čo najviac von
- Vytiahnite prednú časť schránky smerom hore a von.



Pri opätovnom vložení schránky postupujte obráteným postupom, ako je uvedený vyššie.



**Poznámka:** Pri presune dovnútra alebo von vždy držte rúčku schránky.

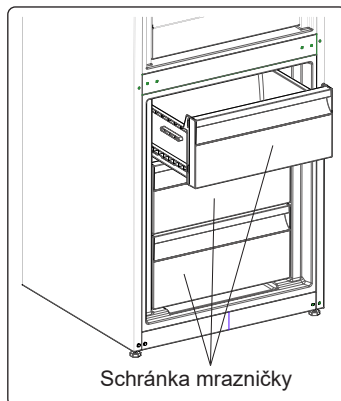

### Oddelenie pre extra chladenie (Pri niektorých modeloch)

Ideálne pre uchovávanie chuti a štruktúry nakrájaných potravín a syra. Vyťahovacia zásuvka zaisťuje prostredie s teplotou nižšou ako vo zvyšku chladničky vďaka aktívnej cirkulácii studeného vzduchu.

#### Vybranie poličky chladiaceho oddielu

- Vytiahnite poličku chladiaceho oddielu von smerom k sebe posúvaním po koľajniciach.
- Vytiahnite poličku chladiaceho oddielu smerom hore z koľajničiek, aby ste mohli vybrať chladiaci oddiel.

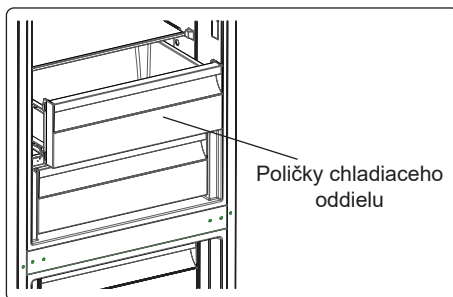

### **Ovládač vlhkosti (Pri niektorých modeloch)**

Keď je ovládač vlhkosti v zatvorenej polohe, umožňuje to dlhšie uskladnenie čerstvého ovocia a zeleniny.

Ak je kontajner úplne plný, otvor na čerstvý vzduch, ktorý sa nachádza pred kontajnerom, treba otvoriť. Pomocou tohto vzduchu sa bude ovládať množstvo vlhkosti v kontajneri a môžete zvýšiť životnosť.

Ak na sklenenej policičke uvidíte nejakú kondenzáciu, ovládanie vlhkosti by ste mali dať do otvorenej polohy.

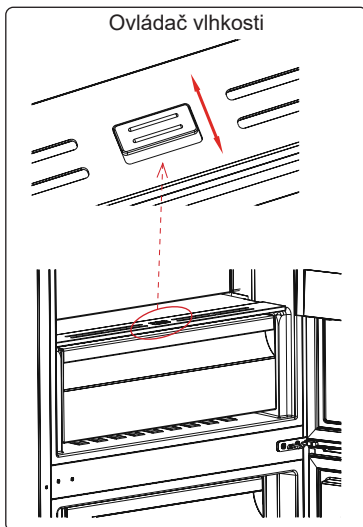



***Vizuálne a textové popisy na časti príslušenstva sa môžu odlišovať v závislosti od modelu spotrebiča.***

## ČASŤ - 3. ROZLOŽENIE POTRAVÍN V SPOTREBIČI

### Oddiel chladničky

- Priestor pre čerstvé potraviny je označený symbolom  (na výkonnostnom štítku).
- Na zníženie vlhkosti a následného zvýšenia tvorby námrazy nikdy nedávajte kvapaliny do chladničky v neutesnených nádobách. Námraza sa obvykle koncentruje v najchladnejších častiach výparníka a časom bude potrebné častejšie rozmrazovanie.
- Do chladničky nikdy nedávajte teplé potraviny. Teplé jedlo alebo potraviny by ste mali nechať vychladnúť pri izbovej teplote a treba ich uložiť tak, aby sa zaistila adekvátna cirkulácia vzduchu v oddiele chladničky.
- Nič by sa nemalo dotýkať zadnej steny, pretože to spôsobí tvorbu námrazy a primrznutie balenia k zadnej stene. Neotvárajte dvere chladničky príliš často.
- Dajte mäso a rybu (zabalené v balení alebo v plastových vrecúškach), ktoré použijete do 1 – 2 dní, do dolnej časti oddielu chladničky (tzn. nad kontajnerom), keďže je to najchladnejšia časť a zaistí najlepšie podmienky skladovania.
- Ovocie a zeleninu môžete dať nezabalené do kontajnera.

 **POZNÁMKA:** Najefektívnejšie využitie energie je zabezpečené pri umiestnení zásuviek v spodnej časti chladničky a rovnomernom umiestnení políc, zatiaľ čo pozície košíkov na dverkách chladničky spotrebu energie neovplyvňuje.

 **Poznámka:** Zemiaky, cibule a cesnak by sa nemali uchovávať v chladničke.

*Nižšie uvádzame niektoré návrhy o umiestnení a skladovaní potravín v priečniku chladničky.*

Potraviny	Maximálny čas skladovania	Miesto umiestnenia v priečniku chladničky
Zelenina a ovocie	1 týždeň	Priehradka na zeleninu
Mäso a ryby	2 - 3 dni	Zabalené v plastovej fólii alebo vo vreckách, prípadne v nádobe na mäso (na sklenenej policičke)
Čerstvý syr	3 - 4 dni	V špeciálnej policičke vo dverách
Maslo a margarín	1 týždeň	V špeciálnej policičke vo dverách
Fľaškové produkty mlieko a jogurt	Až do dátumu spotreby odporúčaného výrobcom	V špeciálnej policičke vo dverách
Vajíčka	1 mesiac	V policičke na vajíčka
Varené potraviny	2 dni	Všetky policičky

### Oddiel mrazničky

- Priečinok mrazničky je označený symbolom .
- Oddiel hlbokého zmrazenia vašej chladničky použite na skladovanie zmrazeného jedla na dlhú dobu a na produkciu ľadu.
- Mrazení čerstvých potravín: čerstvé potraviny riadne zabaľte tak, aby bol obal vzduchotesný a nepretiekal. Ideálne sú špeciálne vrecká do mrazničky, alobal, polyetylénová vrecká a plastové nádoby.

- Mraziaci priechnik použite na rýchlejšie zmrazenie po domácky varených jedál (a akéhokoľvek iného jedla, ktoré sa musí zmraziť rýchlo) vďaka väčšiemu mraziacemu výkonu mraziaceho priechníka. Rýchlomraziaca polička je hornou zásuvkou mraziaceho priestoru.
- Nedávajte jedlo, ktoré chcete nanovo zmraziť, vedľa už zmrazeného jedla.
- Jedlo (mäso, mleté mäso, rybu, a pod.) by ste mali zmraziť rozdelením na porcie tak, že sa budú dať skonzumovať naraz.
- Nezmrazujte opäť jedlo, ktoré už bolo rozmrazené. Môže to ohroziť vaše zdravie, pretože môže spôsobiť problémy ako je otrava jedlom.
- Nedávajte horúce jedlo do oddielu hlbokého zmrazenia skôr, ako vychladne. Spôsobili by ste zhnitie iného jedla, ktoré už bolo predtým zmrazené v oddiele hlbokého zmrazenia.
- Keď kupujete zmrazené jedlo, uistite sa, že bolo zmrazené pri vhodných podmienkach a že balenie nie je poškodené.
- Počas skladovania zmrazeného jedla treba dodržiavať podmienky skladovania uvedené na balení. Ak nie je uvedené žiadne vysvetlenie, jedlo treba skonzumovať v čo najkratšom možnom čase.
- Ak v balení mrazeného jedla bola vlhkosť a má zlý zápach, jedlo asi nebolo skladované pri vhodných podmienkach a pokazilo sa. Nekupujte tento typ jedál!
- Skladovacie doby mrazených potravín sa menia v závislosti od okolitej teploty, častosti otvárania a zatvárania dverí, nastavení termostatu, typov potravín a doby, ktorá uplynula od okamihu, keď ste potravinu získali, do doby, kedy ste ju dali do mrazničky. Vždy dodržiavajte pokyny na balení a nikdy nepresahujte označenú dobu skladovania.
- Majte na pamäti, že ak chcete otvoriť dvere mrazničky ihneď po ich zatvorení, nebudú sa dať otvoriť ľahko. Je to celkom normálne! Po dosiahnutí rovnováhy sa dvere budú dať jednoducho otvoriť.

### **Dôležitá poznámka:**

- Keď sú mrazené potraviny rozmrazené, mali by ste ich tepelne upraviť ako čerstvé potraviny. Pokiaľ ich neuvaríte po rozmrazení, NIKDY ich nesmiete znovu zmraziť.
- Chuť niektorých korenín, ktoré sa nachádzajú vo varených jedlách (aníz, bazalka, žerucha, ocot, rôzne korenie, zázvor, cesnak, cibuľa, horčica, tymian, majorán, čierne korenie, atď.), sa mení a chuť sa zvyrazní, ak sú uložené po dlhú dobu. Preto by ste do zmrazeného jedla mali pridať málo korenín alebo požadované množstvo korenín pridajte po rozmrazení jedla.
- Doba skladovania potravín závisí od použitého oleja. Vhodné oleje sú margarín, teľací tuk, olivový olej a maslo a nevyhovujúce oleje sú arašidový olej a bravčová masť.
- Potraviny v kvapalnej forme by ste mali zmraziť v plastových nádobách a ďalšie potraviny by mali byť zmrazené v plastových fóliách alebo vreckách.

*Nižšie uvádzame niektoré návrhy o umiestnení a skladovaní potravín v priechníku mrazničky.*

<b>Mäso a ryby</b>	<b>Príprava</b>	<b>Maximálny čas skladovania (mesiace)</b>
<b>Stejk</b>	Zabalený do fólie	6 - 8
<b>Jahňacie mäso</b>	Zabalené do fólie	6 - 8
<b>Teľacia roštenka</b>	Zabalená do fólie	6 - 8

Mäso a ryby	Príprava	Maximálny čas skladovania (mesiace)
<b>Teľacie kocky</b>	Na malé kúsky	6 - 8
<b>Jahňacie kocky</b>	Na kúsky	4 - 8
<b>Mleté mäso</b>	V baleniach bez použitia korenín	1 - 3
<b>Drobky (kúsky)</b>	Na kúsky	1 - 3
<b>Bolonská omáčka/saláma</b>	Mala by sa zabaliť aj vtedy, keď má črievko	1 - 3
<b>Kura a moriak</b>	Zabalené do fólie	4 - 6
<b>Hus a kačka</b>	Zabalené do fólie	4 - 6
<b>Jeleň, zajac, diviak</b>	V 2,5 kg porciách a ako filety	6 - 8
<b>Sladkovodné ryby (losos, kapor, štika, sumec)</b>		2
<b>Štíhle ryby (ostriež, kambala veľká, platýz)</b>	Po odstránení vnútorností a šupín ich poumývajte a osušte. Ak je to potrebné, odrežte chvost a hlavu.	4
<b>Mastné ryby (tuniak, makrela, lufara dravá, sardela)</b>		2 - 4
<b>Mäkkýše</b>	Očistené a vo vreckách	4 - 6
<b>Kaviár</b>	Vo svojom balení, v hliníkovej alebo plastovej nádobe	2 - 3
<b>Slimák</b>	V slanej vode, v hliníkovej alebo plastovej nádobe	3

 **Poznámka:** Mrazené mäso by sa malo po rozmrazení variť ako čerstvé mäso. Ak sa mäso po rozmrazení neuvarí, nemalo by sa znovu zmrazovať.

Zelenina a ovocie	Príprava	Maximálny čas skladovania (mesiace)
<b>Ťahavé fazule a bôby</b>	Umyte a narežte na malé kúsky a uvarte vo vode	10 - 13
<b>Fazule</b>	Olúpte a umyte a uvarte vo vode	12
<b>Kel</b>	Umyte a uvarte vo vode	6 - 8
<b>Mrkva</b>	Očistite a narežte na plátky a uvarte vo vode	12
<b>Korenie</b>	Odrežte vňaťku, rozrežte na dva kúsky a odstráňte jadro a uvarte vo vode	8 - 10
<b>Špenát</b>	Umyté a uvarené vo vode	6 - 9
<b>Karfiol</b>	Oddel'te lístky, rozrežte ružičky na kúsky a chvíľku nechajte vo vode s malým podielom citrónovej šťavy	10 - 12
<b>Baklažán</b>	Po umytí narežte na kúsky s hrúbkou 2 cm	10 - 12
<b>Kukurica</b>	Očistite a zabaľte so šúľkom alebo ako sladkú kukuricu	12



Zelenina a ovocie	Príprava	Maximálny čas skladovania (mesiace)
Jabko a hruška	Olúpte a narežte na mesiačky	8 - 10
Marhuľa a broskyňa	Narežte na kúsky a odstráňte kôstku	4 - 6
Jahody a černice	Umyte a olúpte	8 - 12
Varené ovocie	Do nádoby pridajte 10 % cukru	12
Slivky, čerešne, kyslé bobufoviny	Umyte ich a odstráňte stonky	8 - 12

	Maximálny čas skladovania (mesiace)	Dĺžka rozmrazovania pri izbovej teplote (hodiny)	Čas rozmrazovania v rúre (minúty)
Chlieb	4 - 6	2 - 3	4-5 (220-225 °C)
Pečivo	3 - 6	1 - 1,5	5-8 (190-200 °C)
Pečivo	1 - 3	2 - 3	5-10 (200-225 °C)
Koláč	1 - 1,5	3 - 4	5-8 (190-200 °C)
Lístkové cesto	2 - 3	1 - 1,5	5-8 (190-200 °C)
Pizza	2 - 3	2 - 4	15-20 (200 °C)

Mliečne produkty	Príprava	Maximálny čas skladovania (mesiace)	Podmienky skladovania
Balené (homogenizované) mlieko	Vo vlastnom balení	2 - 3	Čisté mlieko – vo vlastnom balení
Syr - s výnimkou bieleho syru	V plátkoch	6 - 8	Na krátkodobé skladovanie môžete použiť pôvodné balenie. Na dlhodobé skladovanie by sa mal zabaliť do fólie.
Maslo, margarín	Vo vlastnom balení	6	-

## ČASŤ - 4. ČISTENIE A ÚDRŽBA

 Pred začatím čistenia sa uistite, že chladničku odpojíte.



 Chladničku nečistite nalievaním vody.

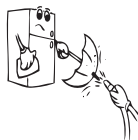

 Pri čistení nikdy nepoužívajte horľavé, výbušné alebo leptavé materiály, ako napríklad riedidlo, plyn alebo kyselinu.

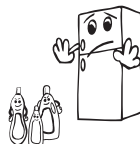

- Vnútrotnú a vonkajšiu stranu môžete utrieť pomocou jemnej handričky alebo špongie s použitím teplej a mydlovej vody.



- Samostatne vyberte časti a vyčistite ich mydlovou vodou. Nečistite ich v umývačke riadu.



- Raz do roka by ste mali vyčistiť kondenzátor metlou, aby sa zabezpečila úspora energie a zvýšila produktivita.



 **Uistite sa, že počas čistenia bude chladnička odpojená.**

### Rozmrazovanie

Vaša chladnička vykonáva plnoautomatické rozmrazovanie. Vytvorená voda, ktorá predstavuje výsledok rozmrazovania, prechádza cez výlevku na zozbieranie vody, preteká do odparovacieho priechínku za chladničkou a z neho sa vyparuje.

Priechínok  
výparníka

### Výmena kontrolky LED

 Ak má vaša chladnička kontrolku LED, kontaktujte helpdesk, lebo jej výmenu musí vykonať len autorizovaný zamestnanec.

**Poznámka:** Počet a umiestnenie pásov LED sa v závislosti od rôznych modelov môže líšiť.

## ČASŤ - 5. DODANIE A PREMIESTNENIE

- Originálne balenie a penovú výplň si môžete uschovať pre opätovnú prepravu (voliteľne).
- Smer otvára možno zmeniť v prípade modelov bez rukovätí a modelov s rukoväťami na bočných stranách.
- Vyberte pohyblivé diely (poličky, príslušenstvo, priečinky na zeleninu atď.) alebo ich upevnite v chladničke k zarážkam pomocou pásov počas premiestňovania a prepravy.



**Chladničku prenášajte vo vzpriamenej polohe.**

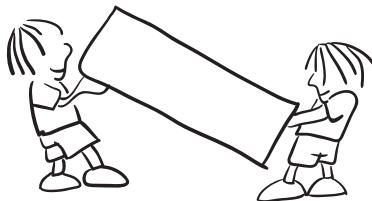

### Zmena pozície dverí

- Smer otvárania dvierok vašej chladničky sa nedá zmeniť, ak sú rukoväte dverí na vašej chladničke nainštalované z predného povrchu dvierok.
- Smer otvára možno zmeniť v prípade dverí bez rukoväte.
- Ak je potrebné zmeniť smer otvárania dverí, musíte kontaktovať najbližší autorizovaný servis, a požiadať o zmenu smeru otvárania.

## ČASŤ - 6. KÝM KONTAKTUJETE POPREDAJNÝ SERVIS

### Skontrolujte výstrahy;

Vaša chladnička vás upozorní, ak teploty chladničky a mrazničky nie sú vhodné alebo keď sa vyskytne problém so zariadením. V indikátoroch mrazničky a chladničky sa zobrazia varovné kódy.

TYP CHYBY	VÝZNAM	DÔVOD	ČO TREBA VYKONAŤ
E01	Varovanie snímača		Čo najskôr zavolajte do servisu ohľadom asistencie.
E02			
E03			
E06			
E07			
E08	Varovanie nízkeho napätia	Napájanie zariadenia kleslo pod 170 V.	- Toto nie je zlyhanie zariadenia, táto chyba pomáha zabrániť poškodeniu kompresora. - Napätie je potrebné opäť zvýšiť na požadovanú úroveň. Ak toto varovanie pokračuje, je potrebné obrátiť sa na autorizovaného technika.

TYP CHYBY	VÝZNAM	DÔVOD	ČO TREBA VYKONAŤ
E09	Mraznička nie je dostatočne vychladená	Pravdepodobne nastane po dlhodobom výpadku napájania. Ponechanie horúceho jedla v chladničke. Prvýkrát, kedy bol spotrebič zapnutý.	<ol style="list-style-type: none"> <li>1. Nastavte teplotu mrazničky na nižšiu hodnotu alebo nastavte super mrazenie. Týmto by sa mal odstrániť kód chyby po dosiahnutí požadovanej teploty. Udržujte dvere zatvorené, aby sa skrátil čas potrebný na dosiahnutie správnej teploty.</li> <li>2. Vyberte všetky produkty, ktoré sa počas tejto chyby rozmrazili. Môžu sa použiť v krátkom čase.</li> <li>3. Do mraziaceho priestoru nekladajte žiadne čerstvé produkty, kým sa nedosiahne správna teplota a neodstráni sa chyba.</li> </ol> <p>Ak toto varovanie pretrváva, je potrebné obrátiť sa na autorizovaného technika.</p>
E10	Mraznička nie je dostatočne vychladená	<b>Pravdepodobne nastane po:</b> - Dlhodobé výpadky napájania. - Ponechanie horúceho jedla v chladničke. - Prvýkrát, kedy bol spotrebič zapnutý.	<ol style="list-style-type: none"> <li>1. Nastavte teplotu chladničky na chladnejšiu hodnotu alebo nastavte super chladenie. Týmto by sa mal odstrániť kód chyby po dosiahnutí požadovanej teploty. Udržujte dvere zatvorené, aby sa skrátil čas potrebný na dosiahnutie správnej teploty.</li> <li>2. Vyprázdňte miesto pred výduchom vzduchového potrubia a vyhnite sa umiestneniu potravín v blízkosti snímača.</li> </ol> <p>Ak toto varovanie pretrváva, je potrebné obrátiť sa na autorizovaného technika.</p>
E11	Chladnička je príliš chladná	Rôzne	<ol style="list-style-type: none"> <li>1. Skontrolujte, či je aktivovaný režim super chladenie.</li> <li>2. Znížte teplotu chladničky</li> <li>3. Skontrolujte, či sú vetracie otvory čisté a nie sú upchaté</li> </ol> <p>Ak toto varovanie pretrváva, je potrebné obrátiť sa na autorizovaného technika.</p>

Ak chladnička nefunguje správne, môže to byť len drobný problém, preto než zavoláte elektrikára, skontrolujte nasledujúce záležitosti, aby ste ušetrili čas a peniaze.

#### Ak vaša chladnička nefunguje;

- Došlo k výpadku napájania?
- Je zástrčka zapojená správne do zásuvky?
- Je spálená poistka zásuvky, do ktorej je zapojená zástrčka, alebo je spálená hlavná poistka?

- Je chyba v zásuvke? Aby ste to skontrolovali, zapojte chladničku do zásuvky, o ktorej viete, že funguje.

#### **Ak vaša chladnička nechladí dostatočne;**

- Je správne nastavenie teploty?
- Otvárajú sa často dvere chladničky a ostávajú otvorené dlhú dobu?
- Sú dvere chladničky správne zatvorené?
- Dali ste jedlo alebo potraviny do chladničky tak, že sa dotýkajú zadnej steny chladničky a bránia cirkulácii vzduchu?
- Je vaša chladnička nadmerne naplnená?
- Je dostatočná vzdialenosť medzi vašou chladničkou a zadnou a bočnou stenou?
- Je okolitá teplota v rozmedzí hodnôt uvedených v návode na používanie?

#### **Ak sú potraviny v chladničke príliš schladené**

- Je správne nastavenie teploty?
- Dali ste do oddielu mrazničky v poslednom čase viaceré potraviny? Ak áno, vaša chladnička môže príliš schladiť potraviny v oddiele chladničky, keďže bude fungovať dlhšie, aby sa tieto potraviny vychladili.

#### **Ak je vaša chladnička pracuje príliš hlasno;**

Na udržanie nastavenej úrovne chladenia sa môže z času na čas aktivovať kompresor. Zvuky z vašej chladničky sú v takom prípade vzhľadom k jej funkcii normálne. Keď sa dosiahne požadovaný stupeň chladenia, zvuky sa automaticky znížia. Ak zvuky pretrvávajú;

- Je vaše zariadenie stabilné? Sú nohy nastavené správne?
- Je niečo za chladničkou?
- Vibrujú poličky alebo riad na poličkách? Ak sa to stane, vymeňte poličky a/alebo riad.
- Vibrujú veci umiestnené do chladničky?

#### **Normálne zvuky;**

##### **Praskanie (praskanie ľadu):**

- Počas automatického rozmrazovania.
- Ak sa zariadenie ochladí alebo zahreje (v dôsledku rozpínavosti materiálu zariadenia).

**Krátke praskanie:** Začuté, keď termostat zapne/vypne kompresor.

**Hluk kompresora (normálny hluk motora):** Tento zvuk znamená, že kompresor pracuje normálne. Keď je kompresor aktivovaný, môže na krátko spôsobiť väčší hluk.

**Hluk bublania a špliechania:** Tento hluk je spôsobený prúdením chladiacej kvapaliny v rúrkach systému.

**Zvuk toku vody:** Normálny zvuk toku vody prúdiacej do nádoby na odparovanie počas rozmrazovania. Tento hluk môže byť počas rozmrazovania počuť.

**Hluk prúdenia vzduchu (normálny hluk ventilátora):** Tento hluk môže byť vďaka cirkulácii vzduchu počuť v chladničkách s technológiou zabráňujúcou tvorbe námrazy pri bežnej prevádzke systému.

#### **Ak sa vnútri chladničky hromadí vlhkosť;**

- Boli potraviny riadne zabalené? Boli kontajnery dobre vysušené pred tým, ako ste ich dali do chladničky?

- Otvárajú sa dvere chladničky veľmi často? Pri otvorení dverí vstupuje vlhkosť nachádzajúca sa vo vzduchu v miestnosti do chladničky. Najmä vtedy, keď je vlhkosť v miestnosti príliš vysoká, čím častejšie otvárate dvere, tým rýchlejšie bude dochádzať k zvlhčovaniu.
- Po procese automatického rozmrazovania je normálne, že sa na zadnej stene vytvoria kvapky vody. (V statických modeloch)

#### **V prípade, že dvere nie sú riadne otvorené a zatvorené;**

- Bránia balenia potravín zatvoreniu dverí?
- Sú priehradky na dverách, poličky a zásuvky na svojom mieste?
- Sú tesnenia dverí poškodené?
- Je chladnička na vodorovnom povrchu?

#### **Ak sú okraje kabinetu chladničky, ktoré sa dotýkajú kĺbov dverí, teplé;**

Najmä v lete (teplom počasí) môžu pri prevádzke kompresora byť dotýkajúce sa plochy teplejšie, to je normálne.

#### **DÔLEŽITÉ POZNÁMKY:**

- Tepelná poistka ochrany kompresora preruší napájanie po náhlej havárii elektrickej energie alebo po odpojení zariadenia, pretože plyn v chladiacom systéme nie je stabilizovaný. To je úplne normálne a chladnička sa po 4 až 5 minútach reštartuje.
- Chladiaca jednotka chladničky je skrytá v zadnej stene. Preto môžu v dôsledku prevádzky kompresora v určených intervaloch na zadnom povrchu chladničky vznikať kvapky vody alebo ľadu. To je normálne. Pokiaľ nie je ľadu príliš veľa, nie je potrebné vykonať rozmrazovanie.
- Ak nebudete chladničku dlhšiu dobu používať (napríklad počas letných prázdnin), odpojte ju. Vyčistite chladničku tak, ako je to opísané v časti 4, a nechajte dvere otvorené, aby sa zabránilo hromadeniu vlhkosti a zápachu.
- Zakúpené zariadenie je určené na použitie v domácnostiach a môže sa použiť iba v domácnostiach a na uvedené účely. Nie je vhodné na komerčné alebo bežné používanie. Ak zákazník používa zariadenie spôsobom, ktorý nie je v súlade s týmito funkciami, zdôrazňujeme, že výrobca a predajca nenesú zodpovednosť za akékoľvek opravy a poruchy v záručnej dobe.
- Ak problém pretrváva po tom, čo ste postupovali podľa vyššie uvedených pokynov, obráťte sa na autorizovaný servis.

## Tipy na šetrenie energie

1. Spotrebič nainštalujte v chladnej a dobre vetranej miestnosti, ale nie na priamom slnečnom svetle alebo v blízkosti zdrojov tepla (radiátor, sporák atď.). V opačnom prípade použite izolačnú platňu.
2. Teplé potraviny a nápoje nechajte vychladiť mimo spotrebiča.
3. Keď roztápate mrazené potraviny, umiestnite ich do priechinka chladničky. Nízka teplota zmrazených potravín vychladí počas rozmrazovania priestor chladničky. Tak ušetríte energiu. Ak je zmrazené jedlo neoddelili, dochádza k plytvaniu energiou.
4. Keď vkladáte nápoje a kvapaliny, musia byť zakryté. V opačnom prípade sa zvýši vlhkosť v spotrebiči. Z tohto dôvodu sa predĺži pracovný čas. Zakrytie nápojov tiež zabraňuje tomu, aby nasiakli ostatnému zápachy.
5. Pri vkladaní potravín a nápojov otvorte dvierka spotrebiča na čo možno najkratší čas.
6. Kryty ktoréhokoľvek priechinka spotrebiča s odlišnou teplotou nechajte zatvorené (priechinok pre jemné potraviny, chladiaci priechinok atď.).
7. Tesnenie dvierok musí byť čisté a pružné. V prípade opotrebenia, ak je tesnenie odnímateľné, vymeňte ho. Ak tesnenie nie je odnímateľné, musíte vymeniť dvierka.
8. Funkcia Režim Eco / východiskové nastavenie uchováva čerstvé a mrazené potraviny a zároveň šetrí energiu.
9. Oddelenie pre čerstvé potraviny (Chladnička): Najefektívnejšie využitie energie je zabezpečené pri umiestnení zásuviek v spodnej časti chladničky a rovnomernom umiestnení políc, zatiaľ čo pozície košíkov na dvierkach chladničky spotrebu energie neovplyvňuje.
10. Oddelenie pre mrazené potraviny (Mraznička): Vnútorňá konfigurácia spotrebiča je taká, že zabezpečuje najefektívnejšie využitie energie.
11. Neodstraňujte akumulátory chladu z koša mrazničky (ak sú súčasťou dodávky).

## ČASŤ - 7. ČASTI SPOTREBIČE A PRÍSLUŠENSTVO

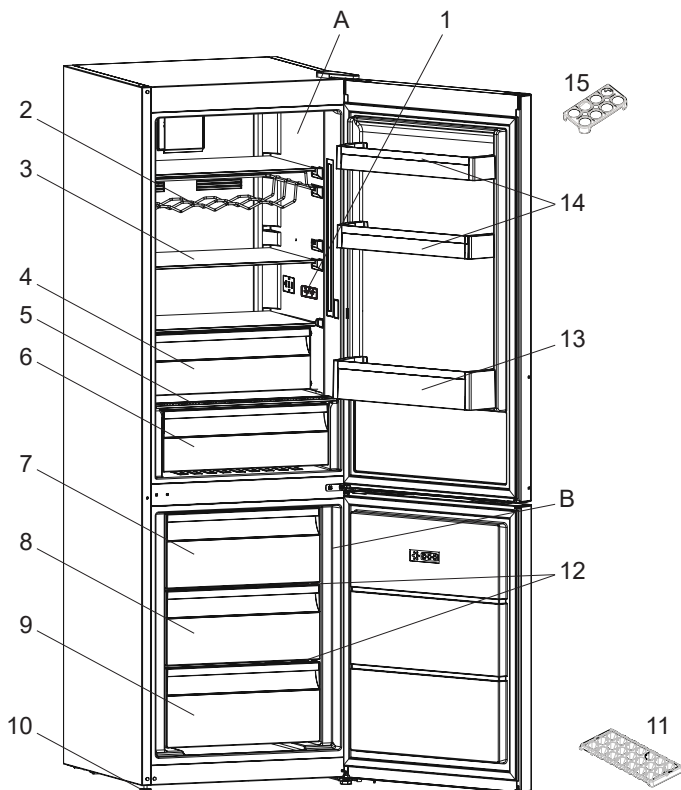

Táto prezentácia sa týka iba častí spotrebiča. Časti sa môžu podľa modelu spotrebiča líšiť.

A) Priestor chladničky

B) Priestor mrazničky

1) Displej a ovládací panel

2) Rošt na víno \*

3) Poličky chladničky

4) Oddelenie pre extra chladenie  
(Chladiaci oddiel) \*

5) Kryt kontajnera

6) Kontajner

7) Horná zásuvka mrazničky

8) Stredný zásuvka mrazničky

9) Spodná zásuvka mrazničky

10) Zarovnávacie nožičky

11) Podnos na ľad

12) Sklenená polička \*

13) Polička na fľaše

14) Horné poličky vo dverách

15) Držiak na vajcia

\* V niektorých modeloch



## **ČASŤ - 8. TECHNICKÉ ÚDAJE**

Technické informácie sa nachádzajú na výrobnom štítku na vnútornej strane spotrebiča a na energetickom štítku.

QR kód na energetickom štítku dodanom so spotrebičom poskytuje webový odkaz na informácie súvisiace s výkonom spotrebiča v databáze EU EPREL.

Energetický štítok si uchovajte na použitie spolu s používateľskou príručkou a všetkými ostatnými dokumentmi poskytovanými s týmto spotrebičom.

Tie isté informácie môžete zároveň nájsť v databáze EPREL pomocou odkazu <https://eprel.ec.europa.eu> a názvu modelu aj čísla výrobu, ktoré nájdete na výrobnom štítku spotrebiča.

Podrobnejšie informácie o energetickom štítku nájdete na odkaze [www.theenergylabel.eu](http://www.theenergylabel.eu).

## **ČASŤ - 9. INFORMÁCIE PRE SKÚŠOBNÉ INŠTITÚCIE**

Montáž a príprava spotrebiča na overenie ekodizajnu je v súlade s normou EN 62552. Požiadavky na ventiláciu, rozmery na zapustenie a minimálna zadná vôľa sa uvádzajú v tejto používateľskej príručke v ČASTI 1. V prípade akýchkoľvek ďalších informácií vrátane plánov naplnenia sa obráťte na výrobcu.



МК

ОГАН

Предупредување; Опасност од пожар / запаливи материјали

# СОДРЖИНА

<b>ПРЕД ДА ЗАПОЧНЕТЕ СО УПОТРЕБА НА АПАРАТОТ .....</b>	<b>93</b>
Општи предупредувања .....	93
Безбедносни предупредувања .....	98
Инсталација и ракување со вашиот фрижидер .....	99
Пред да го користите фрижидерот .....	100
Димензии .....	101
<b>ИНФОРМАЦИИ ЗА УПОТРЕБА .....</b>	<b>102</b>
Општи информации за новата технологија (незамрзнување) .....	102
Екран и контролен панел .....	103
Употреба на замрзнувачот на вашиот ладилник .....	103
Аларм за висока температура .....	103
Поставки за температурата во замрзнувачот .....	103
Поставки за температурата во ладилникот .....	104
Режим за супер-замрзнување .....	104
Аларм за отворена врата .....	105
Предупредувања за приспособување на температурата .....	105
Показател на температурата .....	106
Дополнителна опрема .....	107
Послужавник за мраз .....	107
Фиока во замрзнувачот .....	107
Преграда за екстра ладење .....	107
Копче за свежина .....	108
<b>ОРГАНИЗИРАЊЕ НА ХРАНАТА ВО АПАРАТОТ .....</b>	<b>109</b>
Оддел за ладење .....	109
Оддел за замрзнување .....	109
<b>ЧИСТЕЊЕ И ОДРЖУВАЊЕ .....</b>	<b>113</b>
Одмрзнување .....	113
<b>ТРАНСПОРТ И ПРЕМЕСТУВАЊЕ .....</b>	<b>114</b>
Менување на положбата на вратата .....	114
<b>ПРЕД ДА ПОВИКАТЕ СЕРВИСЕР .....</b>	<b>114</b>
Совети за заштеда на енергија .....	118
<b>ДЕЛОВИ НА АПАРАТОТ И ОДДЕЛИТЕ .....</b>	<b>119</b>
<b>ТЕХНИЧКИ ПОДАТОЦИ .....</b>	<b>120</b>
<b>ИНФОРМАЦИИ ЗА ИНСТИТУТИ ЗА ТЕСТИРАЊЕ .....</b>	<b>120</b>

## МИСЛИМЕ НА ВАС

Ви благодариме што купивте апарат Electrolux . Избравте производ што носи со себе децении професионално искуство и иновации. Генијален и со модерен стил, дизајниран е мислејќи на вас. Секогаш кога ќе го користите, можете да бидете сигурни дека секој пат ќе добиете одлични резултати.

Добре дојдовте во Electrolux.

Посетете ја нашата веб-страница за да:



Добиете совети за употреба, брошури, решавање на проблеми, услуги за сервисирање и поправка:

**[www.electrolux.com/support](http://www.electrolux.com/support)**



Регистрирајте го вашиот производ за подобра услуга:

**[www.registerelectrolux.com](http://www.registerelectrolux.com)**



Купете додатоци, потрошни материјали и оригинални резервни делови за вашиот уред:

**[www.electrolux.com/shop](http://www.electrolux.com/shop)**

## ГРИЖА ЗА КОРИСНИЦИ И СЕРВИС

Секогаш користете само оригинални делови.

Кога контактирате со нашиот овластен сервисен центар, проверете дали ги имате следниве податоци: Модел, PNC, сервиски број.

Информациите може да се најдат на плочката со спецификации.

 Предупредување / Внимание-Безбедносни информации

 Општи информации и совети

 Информации за животната средина

Предмет на промени без претходно известување.

## Општи предупредувања

Прочитајте го внимателно прирачникот пред да го инсталирате и користите вашиот уред. Нашата компанија нема да биде одговорна во случај на злоупотреба.

Следете ги сите инструкции на уредот и во прирачникот, и чувајте го прирачникот на сигурно за да можете да решите идни можни проблеми.

Овој уред не е наменет да се користи како вграден апарат.

При монтажа кога апаратот не е самостоен, почитувајќи го потребниот простор за димензиите при употреба, апаратот ќе работи правилно, но потрошувачката на енергија може малку да се зголеми.

**⚠ ПРЕДУПРЕДУВАЊЕ:** Не ги блокирајте отворите за вентилација кои се најдуваат во кутијата на уредот или во вградената структура.

**⚠ ПРЕДУПРЕДУВАЊЕ:** Немојте да користите механички уреди или други начини за забрзување на процесот на одмрзнување, освен оние кои се препорачани од производителот.

**⚠ ПРЕДУПРЕДУВАЊЕ:** Немојте да користите електрични уреди во внатрешните оддели на уредот, освен доколку не се од вид кој е препорачан од производителот.

**⚠ ПРЕДУПРЕДУВАЊЕ:** Не го оштетувајте колото на разладувачот.

**⚠ ПРЕДУПРЕДУВАЊЕ:** Кога го позиционирате уредот, гледајте кабелот за струја да не биде заглавен или оштетен.

**⚠ ПРЕДУПРЕДУВАЊЕ:** Немојте да поставувате повеќе продолжни кабли или утикачи на задниот дел од уредот.

**⚠ ПРЕДУПРЕДУВАЊЕ:** За да се спречи опасност поради нестабилност на уредот, мора да се фиксира според инструкциите.

**⚠** Ако вашиот уред користи R600a како рефригерант – можете да ја видите оваа информација на етикетата на ладилникот – треба да внимавате за време на транспорт и монтажа да не ги оштетите разладните елементи на ладилникот. Иако тој е пријателски спрема околината и природен, експлозивен е. Во случај на истекување поради оштетување на елементите на ладилникот, оддалечете го уредот од извори на оган или топлина и проветрете ја собата неколку минути.

- Чувајте ја целата амбалажа подалеку од деца и отстранувајте ја соодветно.
- Додека го носите и преместувате фрижидерот, внимавајте да не го оштетите колото на гасот.
- Немојте да чувате експлозивни материи, како на пример кутии со аеросол со запалив пропелент, во овој уред.
- Уредот служи само за складирање храна и пијалаци.
- Уредот е наменет да го користи едно домаќинство во домашни услови во затворен простор.
- Уредот може да се користи во канцеларии, хотелски соби, гостилници, фарми со гостилници и други слични сместувања каде неговото користење не надминува (просечно) ниво на користење во домаќинство.
- Ако штекерот не одговара на приклучокот на кабелот, мора да се замени од страна на производителот, неговиот сервисен агент или слично обучени лица, со цел да се избегне незгода.

- Овој уред не е наменет за користење од лица (вклучително и деца) со намалени физички, осетни или умствени способности или без искуство и/или знаење, освен доколку не се под надзор или биле обучени за да го користат уредот од страна на лице одговорно за нивната безбедност. Децата мора да бидат надгледувани за да се осигури дека не си играат со уредот.
- Кабелот за напојување на ладилникот има специјално заземјен приклучок на него. Овој приклучок треба да се користи со специјално заземјен приклучок од 16 ампери или 10 ампери во зависност од земјата каде што ќе се продава производот. Ако таков штекер нема во куќата, повикајте квалификуван електричар да го монтира.
- Овој уред може да се користи од деца од 8 години и нагоре и лица со намалени физички, осетни или ментални способности или недостаток од искуство и знаење, доколку истите се под надзор или им биле дадени инструкции во врска со употребата на уредот на безбеден начин и доколку ги разбираат можните опасности. Децата не смеат да играат со уредот. Чистењето и одржувањето не смеат да се извршуваат од деца без надзор.
- Деца на возраст од 3 до 8 години можат да ги полнат и празнат уредите за ладење. Не се очекува деца да го чистат или да го одржуваат уредот, не се очекува многу мали деца (0-3 години) да ги користат уредите, не се очекува мали деца (3-8 години) да ги користат безбедно уредите доколку не се под постојана контрола, повозрасни деца (8-14 години) и лица со посебни потреби можат да ги користат уредите безбедно по соодветна контрола или насоки за користење на уредот. Не се очекува лицата со поголеми посебни потреби да ги користат безбедно уредите без континуирана контрола.

- Ако кабелот е оштетен, мора да се замени од страна на производителот, неговиот сервисен агент или слично обучени лица, со цел да се избегне незгода.
- Овој уред не е наменет за употреба на надморска височина повисока од 2000 m.

**За да се избегне загадување на храна, ве молиме придржувајте се до следните упатства:**

- Отворање на вратата подолго време може да предизвика значително зголемување на температурата во преградите на уредот.
- Чистете ги редовно површините што можат да дојдат во контакт со храна и достапните системи за одвод.
- Чувајте го сировото месо и риба во соодветните садови во фрижидерот, со што нема да бидат во контакт или да прокапуваат врз друга храна.
- Деловите за замрзната храна означена со две ѕвездички се соодветни за чување претходно замрзната храна или за правење сладолед или коцки мраз.
- Деловите со една, две и три ѕвездички не се соодветни за замрзнување свежа храна.
- Ако фрижидерот е оставен подолго време, исклучете го, одмрзнете го, исчистете го, избришете со сува крпа и оставете ја вратата отворена за да спречите појава на мувла во уредот.



## Сервис

- За да го поправите уредот контактирајте го Овластениот сервисен центар. Користете само оригинални делови.
- Имајте предвид дека поправката од самите вас или непрофесионалната поправка можат да имаат последици по безбедноста и можат да ја поништат гаранцијата.
- Следните резервни делови се достапни 7 години по укинување на моделот: термостати, сензори за температура, печатени струјни табли, извори на светлина, рачки за врата, куки за врата, подлошки и корпи.
- Имајте предвид дека некои од овие резервни делови се единствено достапни за професионални сервисери и дека не сите резервни делови се однесуваат на сите модели.
- Гумите за врата ќе бидат достапни 10 години по укинување на моделот.

## Стари и неисправни фрижидери

- Доколку вашиот стар фрижидер има брава, скршете ја или тргнете ја, бидејќи децата може да се заклучат во фрижидерот и да предизвикаат несреќа.
- Старите апарати користат материјал за изолација и рефригерант со ЦФЦ. Затоа, внимавајте да не ја загадувате околината кога го фрлате стариот фрижидер.

## Одлагање на стар апарат



Овој симбол на производот или на неговото пакување значи дека овој производ не треба да се третира како отпад од домаќинство. Наместо тоа, треба да се однесе во соодветен собирен центар за рециклирање на електрична и електронска опрема. Производот треба да се фрли правилно. На тој начин ќе спречите појава на потенцијални негативни последици за животната средина и здравјето на луѓето кои би можеле да настанат поради несоодветно одлагање на овој производ. За подетални информации околу рециклирањето на овој производ, контактирајте со локалните овластени институции, службата за собирање отпад од домаќинствата или продавницата каде што го купивте производот.

## Забелешки:

- Овој уред е произведен за да се користи дома и може да се користи единствено така и само за наведените намени. Не е погоден за комерцијална или општа употреба. Ако се користи така, тоа ја поништува нашата гаранција и нашата компанија нема да биде одговорна за настанатите штети.
- Овој уред е произведен за домашна употреба и погоден е само за ладење/чување на храна. Не е погоден за комерцијална или општа употреба и/или за чување на супстанции различни од храна. Нашата компанија не е одговорна за штети настанати од непочитување на овие намени.

## Безбедносни предупредувања

- Не користете продолжителен кабел или повеќевлезен штекер.
- Не вклучувајте оштетени, скинати или стари приклучоци.
- Немојте да го тргате, виткате или оштетувате кабелот.



- Не употребувајте продолжеток-адаптер.
- Уредот е наменет да се користи од страна на возрасни, не оставајте им на децата да си играат со него или да висат на вратата.
- Не го фаќајте кабелот со влажни раце, опасност од струен удар!
- Не поставувајте стаклени шишиња или лименки со пијалаци во замрзнувачот. Шишињата или лименките може да експлодираат.
- Поради ваша безбедност не поставувајте експлозивни и запаливи материјали во фрижидерот. Поставете ги пијалациите со висок алкохолен процент во одделот за ладење со добро затворени затки и во вертикална позиција.

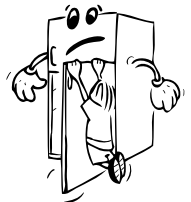

- Избегнувајте контакт со гола кожа со мразот додека го вадите од делот за длабоко замрзнување, бидејќи мразот може да предизвика замрзнатини и/или посекотини.
- Не допирајте замрзнати работи со влажни раце! Немојте да јадете сладолед и коцки мраз веднаш откако ќе ги извадите од замрзнувачот!
- Немојте повторно да ги замрзнувате храните кои еднаш се одмрзнале. Тоа може да предизвика здравствени проблеми од типот на труење со храна.
- Не го покривајте телото и врвот на фрижидерот со чаршаф. Тоа влијае на работата на фрижидерот.
- Обезбедете ги внатрешните додатоци во апаратот за да не се оштетат при преместување.



## Инсталација и ракување со вашиот фрижидер

*Пред да почнете да го користите фрижидерот, обрнете внимание на следниве работи:*

- Работниот напон на фрижидерот е 220-240 волти при 50 херци.
- Приклучокот мора да биде на дофат после инсталацијата.
- При првото вклучување може да се појави мирис. Ќе исчезне кога уредот ќе почне да лади.
- Пред да поврзете во струјно коло, осигурете се дека напонот означен на плочката со името на уредот одговара на напонот во вашата мрежа дома.
- Вклучете го приклучокот во штекер со ефикасно заземјување. Доколку штекерот не е заземјен или не одговара, ви препорачуваме да повикате авторизиран електричар да ви помогне.
- Уредот мора да биде поврзан на штекер со соодветен осигурувач. Напојувањето и напонот на напојната точка мора да соодветствуваат со деталите на плочката на уредот (таа се најдува на внатрешната лева страна на уредот).
- Не преземаме одговорност за штета настаната поради незаземјени приклучоци.
- Поставете го фрижидерот на добро место кое нема да биде изложено на директна сончева светлина.
- Фрижидерот не смее никогаш да се користи на отворено или да се остава на дожд.
- Треба да биде на најмалку 50 см од извори на топлина како шпорети, фурни, радијатори и печки и најмалку на 5 см од електрични фурни.
- Горниот празен простор што е потребен за апаратот може да се добие од димензиите дадени во поглавјето „Димензии“.
- Целосно чистете го уредот, особено во внатрешноста, пред да го користите (видете го делот Чистење и одржување).
- Прилагодливите предни ногалки мора да се постават на соодветна висина со цел фрижидерот да работи стабилно и правилно. Тоа можете да го направите со вртење на ногалките во правец на стрелките (или обратно). Тоа треба да се направи пред да се постави храна во фрижидерот.
- Пред да го користите фрижидерот, избришете ги сите делови со млака вода во која сте раствориле сода бикарбона и потоа исплакнете со чиста вода и исушете. Вратете ги сите делови после чистењ.



- Поставете ја пластиката за прилагодување на растојание (делот со црни крилца на задната страна) така што ќе го завртите за 90 степени со што ќе оневозможите на кондензаторот да го допира сидот.
- Ако го поставите апаратот во самостојечка позиција до сидот, инсталирајте ги задните разделници за да се обезбеди максималното можно растојание.

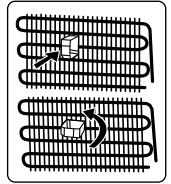

### Пред да го користите фрижидерот

- За да овозможите ефикасна работа, при првото користење или после преместување, вклучете го фрижидерот во струја и оставете го исправен 3 часа. Во спротивно, може да го оштетите компресорот.
- При првото вклучување може да се појави мирис; мирисот ќе исчезне кога фрижидерот ќе почне да лади.

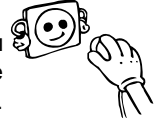

### Внатрешно осветлување



**ПРЕДУПРЕДУВАЊЕ!**  
Ризик од струен удар.

- Светилката (светилките) во овој производ и резервните светилки се продаваат одделно: Овие светилки се наменети да издржат екстремни физички услови во уредите за домаќинства, како што се температура, вибрации, влажност или се наменети да сигнализираат информации за работната состојба на апаратот. Тие не се наменети да се користат за други намени и не се погодни за осветлување на простории во домаќинства.

## Димензии

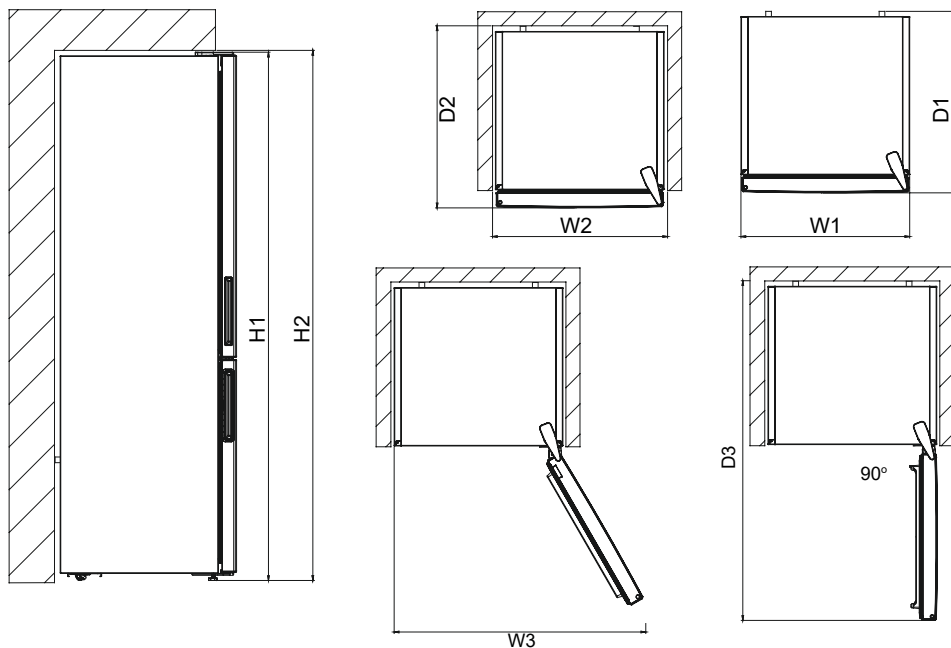

Вкупни димензии <sup>1</sup>		
H1*	mm	1860
W1	mm	595
D1	mm	650

<sup>1</sup> висината, ширината и длабочината на апаратот без рачката

\* вклучувајќи ја висината на горната шарка (10 mm)

Простор потребен за употреба <sup>2</sup>		
H2	mm	1900
W2	mm	600
D2	mm	718

<sup>2</sup> висината, ширината и длабочината на апаратот вклучувајќи ја и рачката, плус просторот неопходен за слободна циркулација на воздухот за ладење

Вкупен простор потребен за употреба <sup>3</sup>		
W3	mm	917
D3	mm	1158

<sup>3</sup> висината, ширината и длабочината на апаратот вклучувајќи ја и рачката, плус просторот неопходен за слободна циркулација на воздухот за ладење, плус просторот потребен за да се овозможи отворање на вратата под минималниот агол што дозволува отстранување на целата внатрешна опрема

## ДЕЛ - 2. ИНФОРМАЦИИ ЗА УПОТРЕБА

### Општи информации за новата технологија (незамрзнување)

Ладилниците со новата технологија против мрзнење се разликуваат од други статични ладилници во односот на принципот на работа.

Кај нормалните ладилници, влажноста што навлегува во ладилникот заради отворање на вратата и влажноста во храната предизвикува мрзнење во преградата на замрзнувачот. За да го одмрзнете мразот во преградата за замрзнување, треба да го исклучите ладилникот, да ја извадите храната што треба да се чува на константна температура и периодично да го вадите мразот што се насобрал во ладилникот.

Состојбата во преградата за замрзнување е целосно поинаква кај ладилниците со технологија против мраз. Сувиот и ладен воздух се разнесува низ преградата за замрзнување со помош на фенот. Студениот воздух што се распространува рамномерно меѓу полиците ја лади и целата храна еднакво со што се спречуваат влага и мрзнење. Воздухот е разнесен хомогено меѓу полиците во делот за ладење со помош на фенот со што сета ваша храна се лади еднакво и правилно.

Со оглед дека нема проток на воздух меѓу деловите, нема мешање на миризбите во трите различни делови од вашиот фрижидер.

Затоа, ладилникот со новата технологија против мраз ви овозможува леснотија при употребата како надополнување на огромниот капацитет и убавиот изглед.

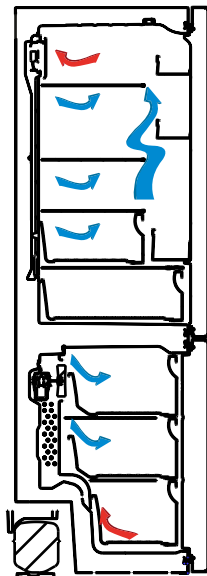

## Екран и контролен панел

### Користење на контролниот панел

1. Овозможува поставување на замрзнувачот.
2. Овозможува поставување на ладилникот.
3. Екран со вредности за поставување на замрзнувачот.
4. Екран со вредности за поставување на ладилникот.
5. Символ за економичен режим
6. Символ за режим за супер-замрзнување.
7. Символ за аларм.

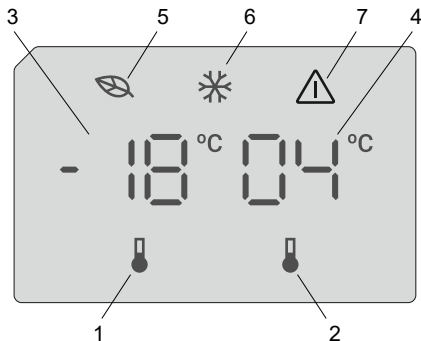

## Употреба на замрзнувачот на вашиот ладилник

### Аларм за висока температура



Алармот се вклучува кога ќе го приклучите апаратот првпат.

### Преграда на замрзнувач

Алармот се вклучува кога температурата во апаратот е превисока.

За времетраењето на алармот:

- на екранот се прикажува E09 код за грешка што трепка,
- показателот за аларм трепка,
- звучниот аларм свири.

### Исклучување на алармот

- Притиснете кое било копче на контролната табла за да го исклучите алармот. На екранот се појавува максималната температура што ја постигнува преградата, а потоа се заменува со поставената температура. Показното светло за аларм трепка додека не се врати температурата.
- Звучниот сигнал на алармот автоматски се исклучува по 1 час. Показателот за аларм трепка и кодот за грешка останува на екранот.
- Ако апаратот се врати на поставената температура, алармот се исклучува и нормалниот екран се враќа. Проверете дали храната внатре не е расипана или одмрзната. Ако одговорот е да, видете во делот „Одмрзнување“.



Видете во делот „Регулирање на температурата“ за да ја поставите температурата на секоја преграда.

### Осветлување (ако е достапно)

Кога производот се вклучува прв пат, внатрешните светла може да се вклучат 1 минута подоцна поради почетните тестови.

По вклучување на производот, сите симболи ќе се прикажат 2 секунди и ќе бидат прикажани почетните вредности од -18 °C на индикаторот за поставување на замрзнувачот и +4 °C на индикаторот за поставување на ладилникот.

### Поставки за температурата во замрзнувачот

- Вредноста за почетната температура за индикаторот за поставување на замрзнувачот е -18 °C.

- Притиснете го копчето за поставување на замрзнувачот еднаш.  
Кога ќе го притиснете копчето, на екранот ќе трепка претходната вредност.
- Кога ќе го притиснете ова копче, температурата соодветно ќе се намали.
- Ако продолжите да притискате, ќе започне да одбројува од  $-16\text{ }^{\circ}\text{C}$ .

**ЗАБЕЛЕШКА:** Економичниот режим се активира автоматски кога температурата на преградата на замрзнувачот е до  $-18\text{ }^{\circ}\text{C}$ .



### Поставки за температурата во ладилникот

- Вредноста за почетната температура за индикаторот за поставување на ладилникот е  $+4\text{ }^{\circ}\text{C}$ .
- Притиснете го копчето за ладилникот еднаш.
- Кога ќе го притиснете ова копче, температурата соодветно ќе се намали.
- Ако продолжите да притискате, ќе започне да одбројува од  $+8\text{ }^{\circ}\text{C}$ .

### Режим за супер-замрзнување

#### Цел

- Да замрзнете голема количина на храна што не ја собира на полицата за брзо замрзнување.
- Да замрзнете зготвена храна.
- Да замрзнете свежа храна со што би се задржала свежината.

#### Како се користи

За да го овозможите режимот за супер-замрзнување, притиснете го и држете го копчето за поставување на температурата на замрзнувачот 3 секунди. Веднаш штом го поставите режимот за супер-замрзнување, симболот на индикаторот за супер-замрзнување ќе засвети и ќе слушнете звук како потврда дека режимот е вклучен.



#### За време на режимот за супер-замрзнување:

- Температурата на ладилникот може да се приспособува. Во тој случај продолжува режимот за супер-замрзнување.
- Не можете да го изберете економичниот режим.
- Може да го откажете режимот на супер-замрзнување на истиот начин како што сте го избрале.

#### Забелешки:

- Максималната количина на свежа храна (во килограми) што може да се замрзне за 24 часа е дадена на етикетата на производот.
- Активирајте го режимот за супер-замрзнување 3 часа пред да ја ставите свежата храна во замрзнувачот за да ги постигнете најдобрите резултати од работата со максимален капацитет за замрзнување.



Режимот за супер-замрзнување ќе се откаже автоматски по 24 часа зависно од температурата во средината или кога сензорот на замрзнувачот ќе достигне задоволителна ниска температура.



## Препорачани поставки за температурата на преградата на замрзнувачот и ладилникот.

Преграда за замрзнување	Преграда за ладење	Забелешки
-18 °C	4 °C	За редовна употреба и најоптимална работа.
-20 °C, -22 °C или -24 °C	4 °C	Препорачано кога амбиенталната температура надминува 30°C.
Режим за супер замрзнување	4 °C	Мора да е употребува кога сакате краткотрајно да замрзнете храна.
-18 °C, -20 °C, -22 °C или -24 °C	2 °C	Мора да се употребуваат овие поставки за температурата кога амбиенталната температура е висока или ако сметате дека преградата за ладење не е доволно ладна поради често отворање на вратата.

### Аларм за отворена врата

Ако вратата на фрижидерот остане отворена повеќе од 2 минути, ќе слушнете звучен сигнал.

### Предупредувања за приспособување на температурата

- Приспособувањето на температурата треба да се направи согласно зачестеноста на отворањето на вратата и количината храна што се чува во ладилникот.
- Не преминувајте на нова температура пред да го завршите приспособувањето.
- Ладилникот треба да работи 24 часа во амбиенталната температура без прекинување откако ќе се вклучи за да се излади комплетно. Не отворајте ги често вратите на ладилникот и не ставајте храна во текот на овој период.
- Функцијата за одложена работа од 5 минути се применува за да се спречи оштетување на компресорот на ладилникот кога ќе го исклучите или вклучите во струја повторно или кога ќе снема струја. Ладилникот ќе започне да работи нормално по 5 минути.
- Ладилникот е дизајниран да работи во интервали на амбиентална температура согласно стандардите и климатските услови посочени на етикетата со информации. Ние не препорачуваме да го користите ладилникот надвор од наведените вредности за температурата во контекст на ефикасно ладење.
- Овој апарат е дизајниран да се користи во околина со температурен опсег од 10 °C - 43 °C.

Класа на клима	Значење	Амбиентална температура
T	Тропска клима	Овој ладилник е наменет да се користи на амбиентални температури од 16 °C до 43 °C.
ST	Суптропска клима	Овој ладилник е наменет да се користи на амбиентални температури од 16 °C до 38 °C.
N	Температура	Овој ладилник е наменет да се користи на амбиентални температури од 16 °C до 32 °C.
SN	Проширена температура	Овој ладилник е наменет да се користи на амбиентални температури од 10 °C до 32 °C.

Овој апарат е наменет да се користи на собна температура од 10°C до 43°C. Правилното функционирање на апаратот може да се гарантира само во одредениот опсег на температурата.

## Показател на температурата

За да ви помогнеме подобра да го наместите фрижидерот, го опревивме со показател на температурата кој се наоѓа во најладниот дел.

За подобро чување на храната во фрижидерот, посебно во најладниот дел, проверете дали се појавува пораката „ОК“ на показателот на температурата. Ако не се појавува „ОК“, тоа значи дека подесувањето на температурата не било правилно направено.

Бидејќи „ОК“ се појавува со црни букви, ќе биде тешко да се види оваа ознака ако показателот на температурата е лошо осветлен. За да можете убаво да ја видите ознаката, треба да има доволно светлина.

Секој пат кога ќе се промени уредот за подесување на температурата, почекајте да се стабилизира температурата во апаратот пред да продолжите, ако е потребно, со ново подесување на температурата. Постепено менувајте ја позицијата на уредот за подесување на температурата и почекајте барем 12 часа пред да направите нова проверка и потенцијална промена.

 **ЗАБЕЛЕШКА:** По повторни отворања (или пролонгирано отворање) на вратата или по ставањето свежа храна во апаратот, нормално е да не се појави ознаката „ОК“ на показателот за подесувањето на температурата. Ако има невообичаено многу мразулци (на долниот ѕид на апаратот) на испарувачот во комората на фрижидерот (преоптоварен апарат, висока собна температура, често отворање на вратата), наместете го уредот за подесување на температурата на пониска позиција сè додека повторно не се добијат исклучените периоди на компресорот.

### Ставање храна во најладниот дел на фрижидерот



Храната ќе биде подобро зачувана ако ја ставите во најсоодветниот дел за ладење. Најладниот дел се наоѓа веднаш над фиоките за свежо овошје и зеленчук.

Следниот симбол го означува најладниот дел од вашиот фрижидер.

За да обезбедите ниска температура во овој дел, проверете дали полицата се наоѓа на исто ниво како и овој симбол, како што е покажано на сликата.

Горната граница на најладниот дел е означена на долната страна на налепницата (врвот на стрелката). Горната полица на најладниот дел мора да биде на исто ниво со врвот на стрелката. Најладниот дел е под ова ниво.

Бидејќи овие полици може да се отстрануваат, осигурајте се секогаш да бидат на исто ниво со овие зонски граници кои се опишани на налепниците, за да се утврди темепратурата во овој дел.

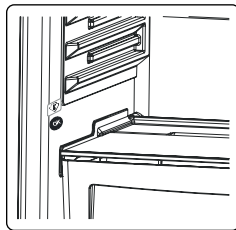

## Дополнителна опрема

### Послужавник за мраз

- Наполнете го со вода и ставете го во комора.
- Откако водата комплетно ќе се претвори во мраз, засукајте го послужавникот (како на сликата, за да излезат коцките).

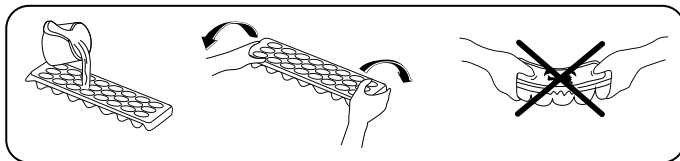



### Фиока во замрзнувачот

Фиоката во замрзнувачот овозможува порамномерно чување на храната.

#### Вадење на фиоката во замрзнувачот

- Повлечете ја фиоката докрај
- Повлечете го предниот дел на кутијата нагоре.

 Постапете по обратен редослед за да ја вратите фиоката на место.

 **Забелешка:** Секогаш држете за рачката кога ја вадите кутијата.

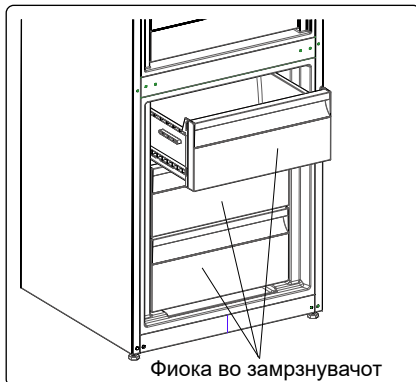

### Преграда за екстра ладење (кај одредени модели)

Совршена за чување на вкусот и текстурата на свежите сеченици и сирење. Фиоката на извлекување обезбедува средина со ниска температура споредено со остатокот од фрижидерот, благодарение на активната циркулација на ладен воздух.

#### Отстранување на полицата за ладење

- Повлечете ја полицата за ладење кон вас со лизгање на шините.
- Извлечете ја полицата за ладење нагоре од шината за да ја отстраните.

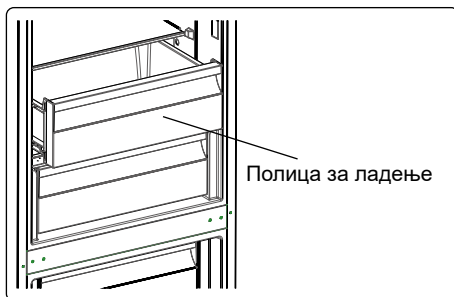

### Копче за свежина (кај одредени модели)

Регулаторот на влажност во затворена позиција овозможува свежото овошје и зеленчукот да се чуваат подолго.

Ако фиоката за свежо овошје и зеленчук е сосема полна, копчето за свежина кое се наоѓа пред фиоката треба да се отвори. Кога ќе го отворите, температурата и влажноста на воздухот во фиоката ќе се намалат.

Ако видите кондензација на стаклената полица, може да ја наместите пластиката за регулирање на влажноста во отворена позиција.

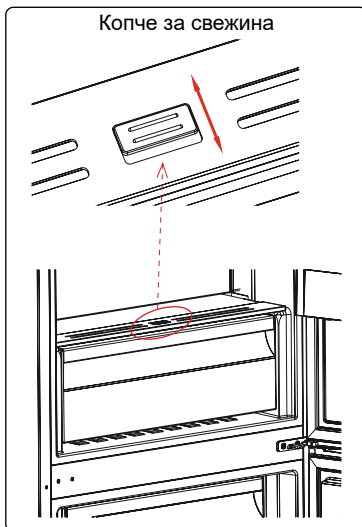

**Визуелните и текстуални описи во делот за додатоци може да се разликуваат во зависност од моделот.**

## ДЕЛ - 3. ОРГАНИЗИРАЊЕ НА ХРАНАТА ВО АПАРАТОТ

### Оддел за ладење

- Преградата за свежа храна е онаа означена (на плочката со спецификации) со .
- При нормални работни услови, ќе биде доволно да ја прилагодите температурата во одделот за ладење на +4 / +6 °C.
- Никогаш не ставајте течности во отворени садови во ладилникот за да ја намалите појавата на влага и последователно зголемување на мразот. Мразот се собира во најстудените делови кај испарувањето и со време ладилникот треба да се одмрзне.
- Никогаш не ставајте топла храна во ладилникот. Топлата храна прво треба за се излади на собна температура и треба да се складира при што ќе се обезбеди соодветна циркулација на воздухот во одделот на ладилникот.
- Ништо не смее да се допира до задниот ѕид бидејќи така ќе дојде до замрзнување, а пакувањето може да се залепи за задниот ѕид. Не отворајте ја вратата на ладилникот многу често.
- Ставете ги месото и исчистената риба (завиткани во пакување или пластичен сад) што ќе ги искористите за 1-2 дена најдолу во ладилникот (веднаш над фиоката за свежа храна) бидејќи ова е најстудениот дел и обезбедува најдобри услови за чување.
- Може да ги ставите овошјето и зеленчукот во фиоката за свежа храна без да ги спакувате.

 **НАПОМЕНА:** Најефикасната искористеност на енергијата се обезбедува во конфигурацијата со фиоките во долниот дел од уредот и полиците рамномерно распределени, позицијата на корпите на вратата не влијае на потрошувачката на енергија.

Подолу се дадени одредени препораки за ставање и чување на храната во одделот на ладилникот.

Храна	Максимално време за чување	Каде се става во одделот на ладилникот
Овошје и зеленчук	1 седмица	Корпа за зеленчук
Месо и риба	2 - 3 дена	Завиткани во пластична фолија или кеса во садот за месо (на стаклената полица)
Свежо сирење	3 - 4 дена	Во специјалната полица на вратата
Путер и маргарин	1 седмица	Во специјалната полица на вратата
Производи во шише млеко и јогурт	До истекот на рокот што го одредува производителот	Во специјалната полица на вратата
Јајца	1 месец	Во полицата за јајца
Зготвена храна	2 дена	На сите полици

 **ЗАБЕЛЕШКА:** Компирите, кромидот и лукот не треба да се чуваат во ладилникот.

### Оддел за замрзнување

- Преградата за замрзнување е онаа означена со .
- При нормални работни услови, ќе биде доволно да ја прилагодите температурата во одделот за замрзнување на -18 / -20 °C.

- Користете го одделот за длабоко замрзнување на ладилникот за да ја чувате замрзнатата храна подолг период и за да правите коцки мраз.
- Употребете го режимот „супер замрзнување“ за брзо да замрзнете свежа храна.
- Користете ја полицата за брзо замрзнување за да замрзнете домашно зготвени јадења (и друга храна која сакате да ја замрзнете) побрзо, бидејќи моќта на замрзнување во овој простор на замрзнувачот е поголема. Полицата за брзо замрзнување е фиоката во горниот дел во одделот на замрзнувачот.
- Храната можете да ја ставате до друга замрзната храна откако таа веќе замрзнала (по минимум 24 часа).
- Не ставајте ја храната што сакате да ја замрзнете во близина на веќе смрзнатата храна.
- Треба да ја замрзнувате храната (месо, мелено месо, риба и слично) разделени во порции за да може да се конзумираат наеднаш.
- Не замрзнувајте ја повторно замрзнатата храна што веќе се растопила. Тоа е опасно по здравјето бидејќи може да предизвика проблеми како труење со храна.
- Не ставајте врела храна во длабокото замрзнување пред да се излади. Може да предизвикате расипување на претходно замрзнатата храна во одделот за длабоко замрзнување.
- Кога ќе купите замрзната храна, проверете дали е замрзната во соодветни услови и уверете се дека пакувањето не е скинато.
- Храната во течна форма треба да се замрзнува во пластични садови, а другата храна во пластични фолии или кеси.
- Секогаш следете ги упатствата кои се посочени на пакувањето и никогаш не надминувајте го максималното посочено време за складирање. Ако немате конкретни упатства, имајте на ум дека храната мора да се изеде за кратко време.
- Ако не е расипана, храната се замрзнуваа со ставање на полицата за брзо замрзнување што е можно порано. Не користете ги полиците на вратите за да замрзнувате.
- Ако пакувањето со замрзната храна е влажно и има непријатен мирис, храната веројатно била претходно замрзната во несоодветни услови и се расипала. Не купувајте ваква храна.
- Рокот на употреба на смрзната храна зависи од собната температура, на колку е поставен термостатот, колку често се отвора вратата, видот на храната и времето потребно да се однесе производот од продавница до дома. Секогаш следете ги инструкциите на пакувањето и не надминувајте го нејзиниот период на чување.

**Важна забелешка:**

- Покријте ги готвените јадења кога ги ставате во фрижидерот. Ставете ги во фрижидерот кога се ладни, инаку температурата/влажноста во фрижидерот ќе се зголемува со што му се отежнува работењето. Покривањето на храната и пијалаците исто така помага во зачувувањето на вкусот и аромата.
- Некои зачини во зготвената храна (анасон, босилок, миродија, оцет, вегета, ѓумбир, лук, кромид, сенф, мајчина душица, мајоран, црн бибер, колбаси итн.) може да имаат лош вкус по подолг период на складирање. Затоа, замрзнатата храна треба да се зачинува во мала количина откако таа се одмрзнала.

- Периодот на чување на храната зависи од употребеното масло. Маргаринот, животинската маст, маслиновото масло и путерот одговараат, додека маслото до кикирики и свинската маст не одговараат.
- Храната во течна форма треба да се замрзнува во пластични садови, а другата храна завиткана во пластични фолии или кеси.

**Забелешка:** Ако извадите замрзната храна од замрзнувачот и ја ставите во долната преграда за ладење ден пред да ја ставите да се стопи, така помагате температурата во фрижидерот да се намали, што помага во заштедувањето струја.



Подолу се дадени одредени препораки за ставање и чување на храната во одделот на замрзнувачот.

Месо и риба	Подготовка	Максимално време за чување (месец)
Бифтек	Завиткан во фолија	6 - 8
Јагнешко	Завиткано во фолија	6 - 8
Печено телешко	Завиткано во фолија	6 - 8
Телешко на коцки	На мали парчиња	6 - 8
Јагнешко на коцки	На парчиња	4 - 8
Мелено месо	Во пакување без зачини	1 - 3
Пилешки цигер (парчиња)	На парчиња	1 - 3
Колбаси/салама	Треба да се спакувани дури и ако имаат лушпа	1 - 3
Пилешко и мисирка	Завиткани во фолија	4 - 6
Гуска и патка	Завиткани во фолија	4 - 6
Елен, зајак и дива свиња	Во порции од 2.5 кг како филети	6 - 8
Слатководна риба (лосос, амур, крап, сом)	Откако ќе ги исчистите утробата и крлушките на рибата, измијте и исушете ја. Ако е неопходно, исечете ги опашот и главата.	2
Посна риба: морски гргеч, калкан, лист		4
Мрсна риба (туна, скуша, ципура, сардела)		2 - 4
Школки, ракови	Исчистени и во вреќички	4 - 6
Кавијар	Во своето пакување, во алуминиумски или пластичен сад	2 - 3
Полжави	Во солена вода, во алуминиумски или пластичен сад	3



**Забелешка:** Смрзнатото месо треба да се готви како свежото штом ќе се одмрзне. Ако не го зготвите месото кога ќе се одмрзне, не смее повторно да се замрзнува.

Овошје и зеленчук	Подготовка	Максимално време за чување (месец)
Боранија и грав	Измијте и исечете на мали парчиња и сварете ги во вода	10 - 13
Грашок	Исчистете го од мешунките и сварете го во вода	12
Зелка	Исчистена и сварена во вода	6 - 8

Овошје и зеленчук	Подготовка	Максимално време за чување (месеци)
Морков	Исчистен, исечкан на парчиња и сварен во вода	12
Пиперка	Исечете ја дршката, исечете на два дела, извадете ги семките и сварете ја во вода	8 - 10
Спанаќ	Измиен и сварен во вода	6 - 9
Карфиол	Извадете ги листовите, исечете ја срцевината на парчиња и оставете го вода со малку лимон	10 - 12
Модар патлиџан	Исечете го на парчиња од 2 см по миењето	10 - 12
Пченка	Исчистете и спакувајте ја со кочанот или издробена	12
Јаболко и круша	Излупете ги и исечете ги на парчиња	8 - 10
Кајсија и праска	Исечете на два дела и извадете ги семките	4 - 6
Јагоди и капини	Измијте и исчистете ги	8 - 12
Зготвено овошје	Додајте 10% шеќер во садот	12
Слива, цреша, вишна	Измијте и исчистете ги семките	8 - 12

Млечни производи	Подготовка	Максимално време за чување (месеци)	Услови на чување
Млеко во кутија (хомогенизирано)	Во своето сопствено пакување	2 - 3	Свежо млеко - во своето сопствено пакување
Кашкавал - со исклучок на сирењето	На парчиња	6 - 8	Оригинаалното пакување може да се користи за краткорочно чување. Треба да се завитка во фолија за подолготрајно чување.
Путер, маргарин	Во своето пакување	6	-

	Максимално време за чување (месеци)	Време на одмрзување на собна температура (часови)	Време на одмрзување во рерна (минути)
Леб	4 - 6	2 - 3	4-5 (220-225° C)
Бисквити	3 - 6	1 - 1,5	5-8 (190-200° C)
Печиво	1 - 3	2 - 3	5-10 (200-225 °C)
Пита	1 - 1,5	3 - 4	5-8 (190-200° C)
Лиснато тесто	2 - 3	1 - 1,5	5-8 (190-200° C)
Пица	2 - 3	2 - 4	15-20 (200° C)



## ДЕЛ - 4. ЧИСТЕЊЕ И ОДРЖУВАЊЕ

 Исклучете го фрижидерот од напојувањето пред чистење.

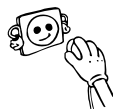

 Не го мијте со потурање на вода.



 За чистење никогаш не употребувајте запаливи, експлозивни или корозивни материјали како разредувач, киселина, итн.

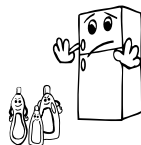

- Можете да ги исчистите внатрешните и надворешните површини со мека крпа или сунѓер натопени во вода и сапун.

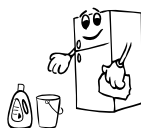

- Отстранете ги деловите поединечно и чистете со вода со сапуница. Да не се мијат во машина за миење садови.



- Кондензаторот (задниот дел со црни крила) треба да се чисти со правосмукалка или со сува четка најмалку еднаш годишно. Ова ќе помогне замрзнувачот да работи поефикасно и ќе Ви овозможи да заштедите енергија.

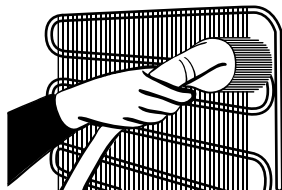

  Ладилникот треба да е исклучен од штекер при чистењето.

### Одмрзување

Ладилникот целосно автоматски се одмрзува. Водата што се појавува како резултат на одмрзувањето, поминува низ жлебот за собирање на водата, истекува во садот за испарување зад ладилникот и испарува оттаму.

- Проверете дали сте го исклучите ладилникот од штекер пред да го чистите садот за испарување.
- Извадете го садот за замрзување од местото така што ќе ги отшрафите шrafoвите како што е посочено. Чистете го со вода и детергент на посочените интервали. Така, ќе спречите појава на непријатен мирис.



### Замена на ЛЕД-сијаличката

Ако ладилникот има ЛЕД-сијаличка, контактирајте со центарот за помош бидејќи само овластен сервисер може да ја смени.

## ДЕЛ - 5. ТРАНСПОРТ И ПРЕМЕСТУВАЊЕ

- Може да ги зачувате оригиналното пакување и пената за повторен транспорт (по избор).
- Треба да го прицврстите ладилникот со цврсто пакување, ремени или издржливи јажиња и следете ги упатствата за транспорт дадени на пакувањето на повторен транспорт.
- Извадете ги подвижните делови (полици, дополнителна опрема, садови за зеленчук и сл.) или фиксирајте ги во ладилникот со ленти во текот на преместувањето и транспортот.

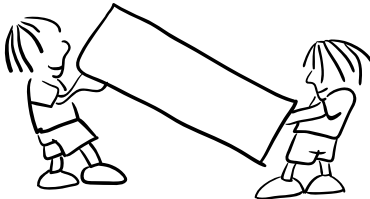

**Транспортирајте го ладилникот во исправна позиција.**

### Менување на положбата на вратата

- Не е можно да се смени правецот на отворање на вратата од ладилникот ако рачките на вратите се поставени на надворешната површина на вратата.
- Правецот на отворање на вратата може да се смени кај модели без рачки и модели со рачки монтирани на страниците.
- Ако правецот на отворање на вратата на ладилникот може да се смени, треба да контактирате со најблискиот овластен сервис за да го сменат правецот на отворање.

## ДЕЛ - 6. ПРЕД ДА ПОВИКАТЕ СЕРВИСЕР

### Проверете ги предупредувањата:

Ладилникот ве предупредува ако температурата за ладилникот и замрзнувачот се на несоодветни нивоа или кога ќе се појави проблем со апаратот. Овие предупредувања може да ги видите на приказот за индикации.

ВИД НА ГРЕШКА	ЗНАЧЕЊЕ	ЗОШТО	ШТО ТРЕБА ДА СТОРИТЕ
E01	Сензор за предупредување	-	Веднаш повикајте помош од овластен сервисер.
E02			
E03			
E06			
E07			
E08	Предупредување за низок напон	Енергијата на уредот е падната под 170 V.	1. Уредот не е расипан, оваа грешка помага превентивно да не се оштети компресорот. 2. Напонот треба да се покачи до посакуваното ниво  Доколку продолжи предупредувањето, контактирајте овластен сервисер.

ВИД НА ГРЕШКА	ЗНАЧЕЊЕ	ЗОШТО	ШТО ТРЕБА ДА СТОРИТЕ
E09	Преградата за замрзнување не е доволно ладна	<p>Ова може да се случи по долг период без струја.</p> <p>Сте оставиле топла храна во ладилникот.</p> <p>Првото вклучување на апаратот.</p>	<p>1. Поставете ја температурата за замрзнувачот на поладно или поставете го супер-замрзнувањето. Откако ќе биде постигната посакуваната температура, би требало да исчезне кодот за грешката. Затворете ги вратите за побрзо да се постигне правилната температура.</p> <p>2. Отстранете ги производите што се одмрзнале поради оваа грешка. Мора да ги искористите што е можно побрзо.</p> <p>3. Не ставајте свежи производи во преградата за замрзнување се додека не се постигне правилната температура и додека не исчезне грешката.</p> <p>Доколку продолжи предупредувањето, контактирајте овластен сервисер.</p>
E10	Преградата за замрзнување не е доволно ладна	<p><b>Веројатно е да се појави по:</b></p> <ul style="list-style-type: none"> <li>- Долг период без струја.</li> <li>- Сте оставиле топла храна во ладилникот.</li> <li>- Првото вклучување на апаратот.</li> </ul>	<p>1. Поставете ја температурата за замрзнувачот на поладно или поставете го супер-замрзнувањето. Откако ќе биде постигната посакуваната температура, би требало да исчезне кодот за грешката. Затворете ги вратите за побрзо да се постигне правилната температура.</p> <p>2. Ве молиме испразнете го местото пред отворите за проток на воздух и избегнувајте да ставате храна во близина на сензорот.</p> <p>Доколку продолжи предупредувањето, контактирајте овластен сервисер.</p>

ВИД НА ГРЕШКА	ЗНАЧЕЊЕ	ЗОШТО	ШТО ТРЕБА ДА СТОРИТЕ
E11	Преградата за ладење е премногу ладна	Разновидни	<ol style="list-style-type: none"> <li>1. Проверете дали е вклучен режимот за супер-ладење</li> <li>2. Намалете ја температурата на преградата на ладилникот</li> <li>3. Проверете дали отворите за вентилација се чисти</li> </ol> <p>Доколку продолжи предупредувањето, контактирајте овластен сервисер.</p>

Доколку единицата не работи исправно, можеби е мал квар. Пред да повикате сервис, за да заштедите време и пари, проверете го прво следното:

#### **Ако ладилникот не лади работи:**

- Дали има струја?
- Дали приклучокот е правилно поставен во штекерот?
- Дали осигурувачот за штекерот е прегорен?
- Дали има дефект на штекерот? За да проверите, приклучете го ладилникот во штекер што сигурно работи.

#### **Ако вашиот фрижидер не лади доволно:**

- Дали е соодветна поставената температура?
- Дали врата се отвора и затвора често и била оставена отворена подолго?
- Дали е вратата затворена правилно?
- Дали сте ставиле садови или храна во ладилникот што го допираат задниот ѕид со што се спречува циркулацијата на воздухот?
- Дали е ладилникот преполнет?
- Дали има соодветно растојание меѓу ладилникот и задниот и страничните ѕидови?
- Дали температурата во средината е во опсегот со вредности што се посочени во упатството за работа?

#### **Дали храната во ладилникот е многу студена?**

- Дали е соодветна поставената температура?
- Дали неодамна сте ставиле многу храна во замрзнувачот? Ако е така, ладилникот може многу да ја излади храната и ќе работи подолго за што треба подолго да работи.

#### **Ако ладилникот работи многу гласно**

За да се одржи нивото на ладење, компресорот мора да се активира од време на време. Бучавата на ладилникот тогаш е нормална и се должи на работата. Кога ќе се достигне потребното ниво за ладење, бучавата автоматски ќе се намали. Ако бучавата опстојува

- Дали е ладилникот стабилен? Дали се ногарките прилагодени?
- Дали има нешто зад ладилникот?

- Дали полиците или садовите на полиците во ладилникот вибрираат? Преместете ги полиците и/или садовите ако тоа е случајот.
- Дали ставените ставки во ладилникот вибрираат?

## **Нормална бучава**

### **Звук на пукање (како пукање мраз):**

- При автоматско одмрзнување.
- Ако ладилникот се лади или загрева (заради ширењето на материјалите).

**Краток звук на пукање:** Се слуша кога термостатот го вклучува и исклучува компресорот.

**Бука од компресорот (нормална работа на моторот):** Оваа бука значи дека компресорот работи нормално. Компресорот може да предизвикува поголема бука накусо кога се активира.

**Звук на клоцотење и прскање:** Оваа бука ја предизвикува протокот на средството за ладење во цевките на системот.

**Звук на вода што тече:** Нормален звук на водата што истекува во садот за испарување во текот на одмрзнувањето. Оваа бука се слуша во текот на одмрзнувањето.

**Бука на проток на воздух (нормална бука од вентилаторот):** Оваа бука може да се слушне кај ладилниците со функција за спречување замрзнување во текот на нормалната работа на системот заради циркулацијата на воздухот.

### **Ако се наталожува влага во ладилникот**

- Дали целата храна е спакувана правилно? Дали садовите се исушени пред да ги ставите во ладилникот?
- Дали вратите на ладилникот се отвораат честопати? Влагата од просторијата влегува во ладилникот кога се отвораат вратите. Влагата ќе се наталожи побргу ако ги отворате вратите многу често, особено ако има многу влага во просторијата.
- Појавата на водени капки на задниот ѕид веднаш по одмрзнувањето е нормално. (кај статични модели)

### **Ако вратите не се отвораат и затвораат правилно**

- Дали спакуваната храна го попречува затворањето на вратата?
- Дали дополнителната опрема на вратата, полиците и фиоките се поставени правилно?
- Дали гумата на вратите е скршена или изабена?
- Дали ладилникот е на рамна површина?

### **Ако рабовите на ладилникот каде се допира врата се топли**

Особено налето (кога е жешко), површините на контактите се стоплуваат додека работи компресорот. Ова е нормално.

### **Важни забелешки:**

- Функцијата за заштита на компресорот ќе се активира по ненадејно сменување струја или ако го исклучите производот од струја затоа што гасот во системот за ладење не е уште стабилизан. Ладилникот ќе започне да работи нормално по 5 минути. Не треба да се грижите.

- Ако нема да го користите ладилникот подолго време (на пр. за време на летниот одмор), исклучете го од струја. Исклучете го ладилникот како што е посочено во поглавјето 4 и оставете ја вратата отворена за да спречите појава на влага и миризба.
- Ако проблемот опстојува откако сте ги следеле сите погоре дадени упатства, повикајте го најблискиот овластен сервис.
- Ладилникот што го купивте е наменет за домашна употреба и може да се користи само дома и за наменетата цел. Не е наменет за комерцијална или заедничка употреба. Ако го користите ладилникот на начин којшто не соодветствува со одликите, потенцираме дека производителот и застапникот не се одговорни за поправките и дефектите во периодот на гаранцијата.

## Совети за заштеда на енергија

1. Монтирајте го апаратот во студена и добро проветрена просторија, но не и на директна сончева светлина и подалеку од извор на топлина (грејно тело, шпорет и сл.). Во спротивно, користете плоча за изолација.
2. Оставете топлата храна и пијалците за да се изладат надвор од апаратот.
3. Кога одмрзнувате замрзната храна, ставете ја во ладилникот. Ниската температура на замрзнатата храна ќе помогне при ладењето на одделот за ладилникот при одмрзнувањето. Така се намалува потрошувачката.
4. Пијалците и зготвената храна треба да се во затворени садови кога се ставаат внатре. Во спротивно, влагата се зголемува во апаратот. Така се продолжува и времето за работа. Затворањето на пијалците и течностите во садови помага да се зачуваат миризбата и вкусот.
5. Кога ставате храна и пијалаци, држете ја вратата отворена колку што е можно пократко.
6. Затворајте ги капаците на сите комори во фрижидерот коишто имаат различна температура (комора за свежа храна, разладување и сл.).
7. Гумата на вратите мора да биде чиста и еластична. Во случај на истрошеност, ако вашата гума може да се оддели, заменете ја гумата. Ако не може да се оддели, треба да ја замените вратата.
8. Функцијата за еко режим/стандардна поставка ја чува свежата и замрзнатата храна штедејќи енергија.
9. Преграда за свежа храна (Фрижидер): Најефикасната искористеност на енергијата се обезбедува во конфигурацијата со фиоките во долниот дел од уредот и полиците рамномерно распределени, позицијата на корпите на вратата не влијаат на потрошувачката на енергија.
10. Преграда за замрзнување (Замрзнувач): Внатрешната конфигурација на уредот е таа што обезбедува најефикасна искористеност на енергија.
11. Не ги отстранувајте ладните акумулатори од корпата во замрзнувачот (ако постојат.).

## ДЕЛ - 7. ДЕЛОВИ НА АПАРАТОТ И ОДДЕЛИТЕ

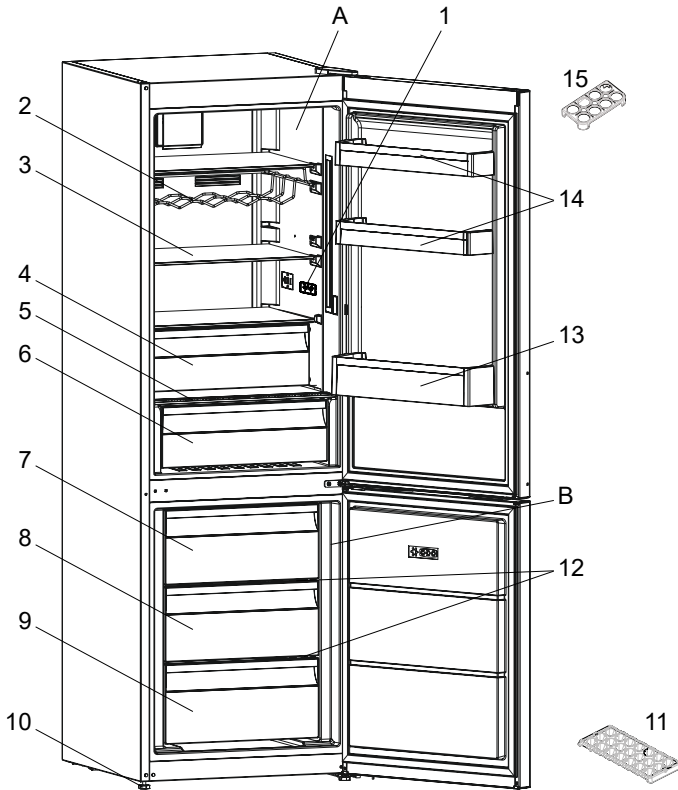

Оваа презентација е само за информирање околу деловите на апаратот. Деловите може да варираат во зависност од моделот на апаратот.

A) Оддел за ладење

B) Оддел за замрзнување

1) Екран и контролен панел

2) Решетка за вино \*

3) Стаклена полица за ладење

4) Преграда за екстра ладење \*

5) Капак на фиоките за свежо овошје и зеленчук

6) Фиоки за свежо овошје и зеленчук

7) Замрзнувач горен фиока

8) Замрзнувач средна фиока

9) Замрзнувач долна фиока

10) Прилагодливи ногарки

11) Послужавник за мраз

12) Замрзнувач стаклена полица \*

13) Држач за шишиња

14) Горни полици на вратата на фрижидерот

15) Држач за јајца

\* Кај некои модели

## **ДЕЛ - 8. ТЕХНИЧКИ ПОДАТОЦИ**

Техничките информации се наоѓаат на плочката со спецификации на внатрешната страна на апаратот и на етикетата за енергија.

QR-кодот на етикетата за енергија доставена со апаратот обезбедува линк до веб адреса со информациите поврзани со перформансите на апаратот во базата на податоци на EU EPREL.

Чувајте ја етикетата за енергија за идно користење заедно со упатството за употреба и сите други документи обезбедени со овој уред.

Истите информации можете да ги најдете на EPREL преку линкот <https://eprel.ec.europa.eu> со името на моделот и бројот на производот дадени на плочката со спецификации на уредот.

Посетете ја страната [www.theenergylabel.eu](http://www.theenergylabel.eu) за детални информации за етикетата за енергија.

## **ДЕЛ - 9. ИНФОРМАЦИИ ЗА ИНСТИТУТИ ЗА ТЕСТИРАЊЕ**

Инсталирањето и подготовката на апаратот за која било верификација на EcoDesign треба да биде во согласност со EN 62552. Барањата за вентилација, димензиите на уредот и минимално растојание за задниот дел се дадени во ова Упатство за употреба на ДЕЛ 1. Ве молиме контактирајте го производителот за какви било дополнителни информации, вклучително и планови за транспорт.









www.electrolux.com/shop

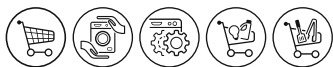

52508342

PNC CODE: 925993527

