

CONGA

ROCKSTAR

CONGA ROCKSTAR 3000 ADVANCE ERGOWET CONNECTED IA
Aspirador vertical / Upright vacuum cleaner

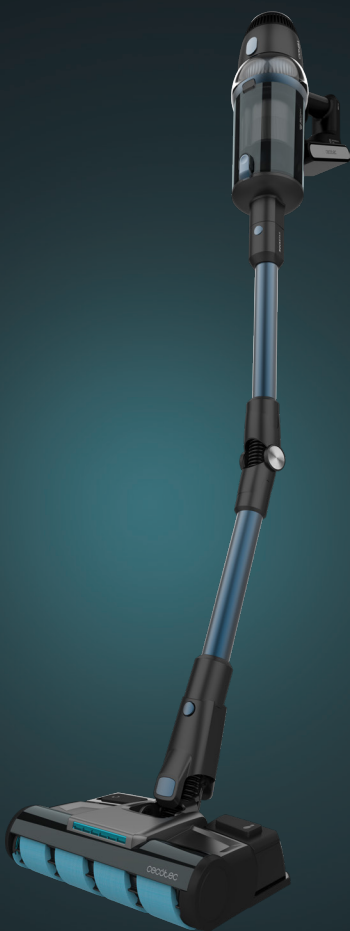

cecotec

Manual de instrucciones
Instruction manual
Manuel d'instructions
Bedienungsanleitung
Manuale di istruzioni
Manual de instruções
Handleiding
Instrukcja obsługi
Návod k použití

Instrucciones de seguridad	4
Safety instructions	7
Instructions de sécurité	10
Sicherheitshinweise	14
Istruzioni di sicurezza	17
Instruções de segurança	21
Veiligheidsvoorschriften	24
Instrukcje bezpieczeństwa	27
Bezpečnostní pokyny	31

ÍNDICE

1. Piezas y componentes	34
2. Antes de usar	34
3. Montaje del producto	35
4. Funcionamiento	36
5. Accesorio Watertank	39
6. Limpieza y mantenimiento	39
7. Aplicación móvil	41
8. Resolución de problemas	41
9. Códigos de error	42
10. Especificaciones técnicas	43
11. Reciclaje de aparatos eléctricos y electrónicos	43
12. Garantía y SAT	43
13. Copyright	44
14. Declaración de conformidad	44

INDEX

1. Parts and components	45
2. Before use	45
3. Product assembly	46
4. Operation	47
5. Watertank accessory	50
6. Cleaning and maintenance	50
7. Mobile App	52
8. Troubleshooting	52
9. Error codes	53
10. Technical specifications	53
11. Disposal of old electrical and electronic appliances	54
12. Technical support and warranty	54
13. Copyright	54
14. Declaration of conformity	54

SOMMAIRE

1. Pièces et composants	55
2. Avant utilisation	55
3. Montage de l'appareil	56
4. Fonctionnement	57
5. Accessoire Watertank	60
6. Nettoyage et entretien	60
7. APP pour Smartphone	62
8. Résolution de problèmes	62
9. Codes d'erreur	63
10. Spécifications techniques	64
11. Recyclage des équipements électriques et électroniques	64
12. Garantie et SAV	65
13. Copyright	65
14. Déclaration de conformité	65

INHALT

1. Teile und Komponenten	66
2. Vor dem Gebrauch	66
3. Montage des Produktes	67
4. Bedienung	68
5. WaterTank Zubehörteil	71
6. Reinigung und Wartung	72
7. App	73
8. Problembehebung	74
9. Fehlercode	74
10. Technische Spezifikationen	75
11. Recycling von Elektro- und Elektronikgeräten	75
12. Garantie und Kundendienst	76
13. Copyright	76
14. Konformitätserklärung	76

INDICE

1. Parti e componenti	77
2. Prima dell'uso	77
3. Montaggio del prodotto	78
4. Funzionamento	79
5. Accessorio Watertank	82
6. Pulizia e manutenzione	82
7. App	84
8. Risoluzione dei problemi	84
9. Codici di errore	85
10. Specifiche tecniche	86
11. Riciclaggio di apparecchiature elettriche ed elettroniche	86
12. Garanzia e supporto tecnico	87
13. Copyright	87
14. Dichiarazione di conformità	87

ÍNDICE

1. Peças e componentes	88
2. Antes de usar	88
3. Montagem do produto	89
4. Funcionamento	90
5. Acessório Watertank	92
6. Limpeza e manutenção	93
7. Aplicação móvel	95
8. Resolução de problemas	95
9. Códigos de erro	96
10. Especificações técnicas	97
11. Reciclagem de aparelhos elétricos e eletrônicos	97
12. Garantia e SAT	97
13. Copyright	98
14. Declaração de conformidade	98

INHOUD

1. Onderdelen en componenten	99
2. Voor u het toestel gebruikt	99
3. Het toestel monteren	100
4. Werking	101
5. Watertank accessoire	104
6. Schoonmaak en onderhoud	104
7. Mobiele Applicatie	106
8. Probleemoplossing	106
9. Foutcodes	107
10. Technische specificaties	108
11. Recycling van elektrische en elektronische apparatuur	108
12. Garantie en technische ondersteuning	109
13. Copyright	109
14. Verklaring van overeenstemming	109

SPIS TREŚCI

1. Części i komponenty	110
2. Przed użyciem	110
3. Montaż produktu	111
4. Funkcjonowanie	112
5. Akcesorio WaterTank	115
6. Czyszczenie i konserwacja	115
7. Aplikacja mobilna	117
8. Rozwiązywanie problemów	117
9. Kody błędów	118
10. Specyfikacja techniczna	119
11. Recykling urządzeń elektrycznych i elektronicznych	119
12. Gwarancja i Serwis techniczny	119
13. Copyright	120
14. Deklaracja zgodności	120

OBSAH

1. Části a složení	121
2. Před použitím	121
3. Montáž produktu	122
4. Fungování	123
5. Příslušenství WaterTank	125
6. Čištění a údržba	126
7. Mobilní aplikace	128
8. Řešení problémů	128
9. Kódy chyby	128
10. Technické specifikace	129
11. Recyklace elektrických a elektronických zařízení	130
12. Záruka a technický servis	130
13. Copyright	130
14. Prohlášení o shodě	130

INSTRUCCIONES DE SEGURIDAD

Lea las siguientes instrucciones atentamente antes de usar el producto. Guarde este manual para futuras referencias o nuevos usuarios.

- Asegúrese de que el voltaje de red coincida con el voltaje especificado en la etiqueta de clasificación del producto y de que el enchufe tenga toma de tierra.
- Este producto está diseñado exclusivamente para uso doméstico. No es apropiado para usos comerciales o industriales.
- Inspeccione el cable de alimentación regularmente en busca de daños visibles. Si el cable presenta daños, debe ser reparado por el Servicio de Asistencia Técnica oficial de Cecotec para evitar cualquier tipo de peligro.
- No utilice el aparato si se ha caído o si muestra algún daño visible.
- No intente reparar el aparato por su propia cuenta. Póngase en contacto con el Servicio de Asistencia Técnica oficial de Cecotec para cualquier duda.
- No utilice nunca lubricantes ni productos de limpieza cáusticos o abrasivos para limpiar el aparato.
- No utilice ningún accesorio que no haya sido recomendado por Cecotec ya que podría ocasionar daños.
- No coloque el aparato cerca de fuentes de calor, sustancias inflamables, superficies mojadas donde pueda caer al agua, ni permita que entre en contacto con agua u otros líquidos. No lo utilice en el exterior.
- No utilice el aparato para aspirar líquidos, cerillas encendidas, colillas, ceniza caliente ni sobre superficies mojadas.
- No lo utilice en suelos de hormigón, asfalto u otras superficies rugosas.

- Retire del interior del aparato cualquier cosa más gruesa que una pajita, ya que puede bloquear el tubo de aspiración.
- Deje de utilizar el aparato si percibe un sonido anormal o una temperatura más alta de lo normal.
- Mantenga la salida del aire libre de obstáculos para evitar la pérdida de potencia de succión.
- Revise el tubo de aspiración regularmente para asegurar que no esté obstruido.
- Tenga especial cuidado al utilizar el aparato cerca de escaleras.
- No bloquee las aperturas del aparato ni obstruya el flujo de aire. Mantenga las aberturas libres de objetos, y no las tapone con ropa o los dedos.
- Apague y desenchufe el producto de la fuente de alimentación cuando no se vaya a utilizar por un tiempo, antes de limpiarlo, antes de montar o desmontar los componentes y antes de retirar la batería.
- ATENCIÓN: este tubo contiene conexiones eléctricas:
- No utilizar para aspirar el agua;
- Ni sumergir en agua para la limpieza;
- El tubo debe ser verificado regularmente y no debe ser utilizado si está dañado.
- ADVERTENCIA: su aparato tiene partes rotatorias que pueden conllevar riesgo de atrapamiento. Extreme sus precauciones.
- Tire del enchufe para desconectarlo, no tire del cable.
- No sumerja el cable, el enchufe o cualquier otra parte del producto en agua o cualquier otro líquido, ni exponga las conexiones eléctricas al agua. Asegúrese de que tiene las manos completamente secas antes de tocar el enchufe o encender el producto.
- Este aparato pueden utilizarlo niños con edad de 8 años y

superior y personas con capacidades físicas, sensoriales o mentales reducidas o falta de experiencia y conocimiento, si se les ha dado la supervisión o formación apropiadas respecto al uso del aparato de una manera segura y comprenden los peligros que implica. Los niños no deben jugar con el aparato. La limpieza y el mantenimiento a realizar por el usuario no deben realizarlos los niños sin supervisión.

Instrucciones de la batería

- Este aparato incluye una batería de ion-litio.
- No queme ni exponga la batería a temperaturas altas ya que pueden explotar.
- Tanto la batería como las pilas pueden presentar fugas en condiciones extremas. Si la batería gotea, no toque el líquido. Si el líquido entra en contacto con la piel, lávese inmediatamente con agua y jabón. Si el líquido entra en contacto con los ojos, láveselos de forma inmediata con abundante agua limpia por un mínimo de 10 minutos y busque asistencia médica. Utilice guantes para manejar la batería y deséchela inmediatamente de acuerdo con la normativa local.
- Evite el contacto entre la batería y pequeños objetos metálicos como clips, monedas, llaves, clavos o tornillos.
- No altere la batería de ninguna forma.
- La batería debe retirarse para el desecho de manera segura.
- Mantenga fuera del alcance de los niños las pilas y baterías que tengan riesgo de ser ingeridas.
- La ingestión de baterías o pilas puede provocar quemaduras, perforación de partes blandas y la muerte. Pueden provocar quemaduras graves en las dos horas siguientes a la ingesta.
- En caso de ingerir pilas o baterías acuda rápidamente a su centro médico más cercano.

- **ADVERTENCIA:** para recargar la batería, utilice solo la unidad de alimentación suministrada con el aparato, con referencia ZD24W342060EU.
- Las baterías no recargables no deben ser recargadas.
- Los bornes de alimentación de la batería no deben ser cortocircuitados.
- Si el aparato va a ser almacenado un largo período de tiempo es conveniente retirar la batería.
- La batería debe ser insertada en la posición correcta.

SAFETY INSTRUCTIONS

Read these instructions thoroughly before using the product. Keep this instruction manual for future reference or new users.

- Make sure that the mains voltage matches the voltage stated on the rating label of the appliance and that the wall outlet is grounded.
- This product is designed exclusively for household use. It is not suitable for commercial or industrial use.
- Check the power cord regularly for visible damage. If the cord is damaged, it must be replaced by the official Technical Support Service of Cecotec to avoid any type of danger.
- Do not use the device if it has been dropped or if there are any visible signs of damage.
- Do not try to repair the device by yourself. Contact the official Technical Support Service of Cecotec for advice.
- Never use caustic or abrasive lubricants or cleaning agents to clean the appliance.
- Do not use any accessory that has not been recommended by Cecotec, as they may cause injuries or damage.
- Do not place the appliance close to heat sources, flammable

substances, or wet surfaces where it could fall, nor allow it to come into contact with water or other liquids. Do not operate it outdoors.

- Do not use the appliance to vacuum liquids, lighted matches, cigarette ends, hot ash, or on wet surfaces.
- Do not use on concrete, tarmac, or other rough surfaces.
- Remove anything thicker than a straw from inside the device, as it may block the vacuuming tube.
- Stop using the device if you sense an abnormal sound or a temperature higher than usual.
- Keep the air outlet unblocked to avoid losing suction power.
- Check the vacuuming tube from time to time to make sure it is not blocked.
- Take special care when using the device near stairs.
- Do not block the appliance openings or air flow. Keep openings free of any objects, and do not block them with clothes or your fingers.
- Turn off and unplug the appliance from the mains supply when it is not going to be used for a long period of time, before cleaning or repairing, before attaching components, and before removing the battery.
- **WARNING:** this tube has electrical connections:
 - Do not use it to vacuum water;
 - Do not immerse it in water to clean it;
 - The tube must be checked regularly and should not be used if damaged.
- **WARNING:** your device has rotating parts which may cause a risk of entrapment. Exercise extreme caution.
- Pull from the plug, not the cord, to disconnect it from the outlet.
- Do not immerse the cord, plug, or any part of the appliance in water or any other liquid, nor expose electrical connections

to water. Make sure your hands are completely dry before handling the plug or switching on the appliance.

- This appliance can be used by children aged 8 years and above and persons with reduced physical, sensory, or mental capabilities or lack of experience and knowledge if they have been given supervision or instruction concerning the use of the appliance in a safe way and understand the hazards involved. Children should not play with the appliance. Cleaning and user maintenance should not be carried out by unsupervised children.

Battery instructions

- This device includes a lithium-ion battery.
- Do not burn or expose the battery to high temperatures, as it may explode.
- Leaks from the battery or battery cells can occur under extreme conditions. Do not touch any liquid that leaks from the battery. If the liquid gets into contact with skin, wash immediately with soap and water. If the liquid gets into the eyes, wash them immediately with clean water for a minimum of 10 minutes and seek medical attention. Wear gloves to handle the battery and dispose of it immediately in accordance with local regulations.
- Avoid contact between the battery and small metallic objects such as paper clips, coins, keys, nails, or screws.
- Never modify the charger in any way.
- The battery must be removed for safe disposal.
- Keep batteries out of the reach of children when there is a risk of ingestion.
- Battery ingestion can cause burns, soft tissue perforation, and death. It can cause severe burns within two hours of the ingestion.

- In case of battery ingestion please seek medical help immediately.
- WARNING: to recharge the battery, use only the power supply provided with the device, with reference ZD24W342060EU.
- Non-rechargeable batteries should not be recharged.
- The battery supply terminals must not be short-circuited.
- If the device is stored for a long period of time, you should remove the battery.
- The battery must be inserted in the correct position.

INSTRUCTIONS DE SÉCURITÉ

Veuillez lire les instructions suivantes avec attention avant d'utiliser l'appareil. Gardez bien ce manuel pour de futures références ou pour tout nouvel utilisateur.

- Assurez-vous que le voltage du réseau coïncide avec le voltage spécifié sur l'étiquette de classification de l'appareil et que la prise possède une connexion à terre.
- Cet appareil a été conçu pour un usage exclusivement domestique. Il n'est pas approprié pour un usage commercial ni industriel.
- Inspectez le câble d'alimentation régulièrement pour rechercher des dommages visibles. Si le câble présente des dommages, il doit être réparé par le Service d'Assistance Technique officiel de Cecotec pour éviter tout type de danger.
- N'utilisez pas l'appareil s'il est tombé ou s'il présente des dommages.
- N'essayez pas de réparer l'appareil vous-même. Veuillez contacter le Service Après-Vente Officiel de Cecotec pour tout doute ou renseignement.
- N'utilisez jamais de produits de nettoyage caustiques ou abrasifs pour nettoyer l'appareil.

- N'utilisez aucun accessoire qui ne soit pas recommandé par Cecotec, cela pourrait endommager le produit.
- Ne placez pas l'appareil près de sources de chaleur, substances inflammables, surfaces mouillées où des gouttes d'eau pourraient tomber et ne le laissez pas entrer en contact avec de l'eau ni avec aucun autre liquide. Ne l'utilisez pas en extérieur.
- N'utilisez pas l'appareil pour aspirer des liquides, des allumettes encore allumées, des mégots, ou de la cendre chaude. N'aspirez pas non plus sur des surfaces mouillées.
- Ne l'utilisez pas sur des sols en béton, en asphalte ni autres surfaces rugueuses.
- Retirez de l'intérieur de l'appareil tout type de saleté qui soit plus épaisse qu'une paille car cela pourrait bloquer le tube d'aspiration.
- Arrêtez d'utiliser l'appareil si vous entendez un bruit bizarre lors de son utilisation ou que vous vous rendez compte que la température de l'appareil est plus élevée que d'habitude.
- Maintenez la sortie d'air dégagée de tous types d'obstacles afin d'éviter la perte de puissance d'aspiration.
- Veuillez examiner le tube d'aspiration de temps en temps pour vous assurer qu'il n'est pas bloqué.
- Faites bien attention lorsque vous utilisez l'appareil près d'un escalier.
- Ne bloquez pas les ouvertures de l'appareil et n'obstruez pas le flux d'air. Maintenez les ouvertures dégagées : sans objets et ne le recouvrez pas avec des vêtements ni avec les doigts.
- Éteignez et débranchez l'appareil de la source d'alimentation lorsque vous n'allez pas l'utiliser pendant longtemps, avant de le nettoyer, de monter ou de démonter les composants et avant de retirer la batterie.

- AVERTISSEMENT : ce tube contient des connexions électriques :
- Ne l'utilisez pas pour aspirer de l'eau ;
- Ne le submergez pas dans l'eau pour le nettoyer ;
- Le tube doit être contrôlé régulièrement et il ne doit pas être utilisé s'il est endommagé.
- AVERTISSEMENT : votre appareil possède des pièces rotatives qui peuvent présenter un risque de coincement. Faites bien attention.
- Tirez sur la fiche pour le débrancher ; ne tirez pas sur le câble.
- Ne submergez pas le câble, la prise ni aucune autre partie de l'appareil dans l'eau ni dans aucun autre liquide, ni n'exposez les connexions électriques à l'eau. Assurez-vous d'avoir les mains complètement sèches avant de toucher la prise ou d'allumer l'appareil.
- Cet appareil peut être utilisé par des enfants de 8 ans et plus et par des personnes aux capacités physiques, mentales ou sensorielles réduites, ou sans expérience ni connaissances s'ils sont surveillés et/ou ont reçu les informations nécessaires à l'utilisation correcte de l'appareil et qu'ils ont bien compris les risques qu'il implique. Empêchez les enfants de jouer avec le produit. Le nettoyage et l'entretien du produit ne peuvent pas être menés à terme par les enfants.

Instructions de la batterie

- Cet appareil comprend une batterie au lithium-ion.
- Ne brûlez ni exposez la batterie à des températures élevées, elle pourrait exploser.
- La batterie comme les piles peuvent présenter des fuites dans des conditions extrêmes. Si la batterie goutte, ne touchez pas le liquide. Si le liquide entre en contact avec la peau, lavez-la immédiatement avec de l'eau et du savon. Si le liquide

entre en contact avec les yeux, lavez-les immédiatement avec de l'eau propre en abondance pendant 10 minutes minimum, puis consultez votre médecin. Utilisez des gants pour manipuler la batterie et jetez-la immédiatement selon les normes locales.

- Évitez le contact entre la batterie et les petits objets métalliques comme des clips, pièces, clés, vis ou clous.
- Ne modifiez pas la batterie de quelque manière que ce soit.
- La batterie doit être retirée pour être éliminée en toute sécurité.
- Maintenez les piles et batteries hors de portée des enfants, car elles risquent d'être avalées.
- L'ingestion de batteries ou piles peut provoquer des brûlures, la perforation des tissus mous et même la mort. L'ingestion de la batterie peut causer de graves brûlures dans les deux heures suivant l'ingestion.
- En cas d'ingestion de piles ou batteries, consultez immédiatement votre médecin.
- AVERTISSEMENT : pour charger la batterie, utilisez uniquement l'unité d'alimentation fournie avec l'appareil, avec référence ZD24W342060EU.
- Les batteries non rechargeables ne doivent pas être rechargées.
- Les bornes d'alimentation de la batterie ne doivent pas être court-circuitées.
- Si l'appareil doit être stocké pendant une longue période, il est conseillé de retirer la batterie.
- La batterie doit être insérée dans la bonne position.

SICHERHEITSHINWEISE

Lesen Sie die folgenden Hinweise aufmerksam durch, bevor Sie das Gerät verwenden. Bewahren Sie diese Bedienungsanleitung zum Nachschlagen oder für neue Benutzer auf.

- Vergewissern Sie sich, dass die Netzspannung, mit der auf dem Typenschild des Gerätes angegebene Spannung übereinstimmt und dass die Steckdose geerdet ist.
- Dieses Produkt ist nur zur Nutzung in privaten Haushalt bestimmt. Es ist nicht für den gewerblichen bzw. industriellen Gebrauch geeignet bzw. vorgesehen.
- Überprüfen Sie das Netzkabel regelmäßig auf sichtbare Schäden. Wenn das Kabel beschädigt ist, muss es durch den offiziellen Technischen Kundendienst von Cecotec ersetzt werden, um jegliche Art von Gefahr zu vermeiden.
- Verwenden Sie das Gerät nicht, wenn es heruntergefallen ist oder sichtbare Schäden aufweist.
- Versuchen Sie niemals das Gerät selbst zu reparieren. Sollten Sie Information benötigen bzw. Zweifel beseitigen kontaktieren Sie den offiziellen technischen Kundendienst.
- Verwenden Sie niemals ätzende oder scheuernde Schmiermittel oder Reinigungsmittel zur Reinigung des Geräts.
- Verwenden Sie niemals Zubehörteile, die nicht von Cecotec empfohlen wurden, da sie Schäden verursachen könnten.
- Stellen Sie das Gerät nicht in der Nähe von Wärmequellen, entflammaren Substanzen, nassen Oberflächen, wo es ins Wasser fallen kann, und lassen Sie es nicht mit Wasser oder anderen Flüssigkeiten in Berührung kommen. Verwenden Sie das Gerät nicht im Freien.
- Verwenden Sie das Gerät nicht für Flüssigkeiten, brennenden Streichhölzern, Zigaretten, heiße Asche oder auf nassen Oberflächen aufzusaugen.

- Nicht auf Beton, Asphalt oder anderen rauen Oberflächen verwenden.
- Entfernen Sie alles, was dicker als ein Strohhalm ist, aus dem Inneren des Geräts, da dies das Saugrohr verstopfen könnte.
- Beenden Sie die Verwendung des Geräts, wenn Sie ein ungewöhnliches Geräusch hören oder eine höhere Temperatur als die normale Temperatur merken.
- Halten Sie den Luftauslass frei von Gegenständen für eine korrekte Saugleistung zu gewährleisten.
- Überprüfen Sie manchmal das Saugrohr, um sicherzustellen, dass er nicht verstopft ist.
- Seien Sie besonders vorsichtig, wenn Sie es in der Nähe von Treppen benutzen.
- Blockieren Sie nicht die Öffnungen des Geräts und behindern Sie nicht den Luftstrom. Halten Sie die Öffnungen frei von Gegenständen und bedecken Sie sie nicht mit Kleidung oder Fingern.
- Schalten Sie das Produkt aus und ziehen Sie den Netzstecker aus der Stromversorgung, wenn es eine Zeitlang nicht benutzt wird, vor der Reinigung, vor dem Zusammenbau und bevor Sie Teile des Geräts abbauen, wie z.B. der Akku (Batterie).
- ACHTUNG: Dieses Rohr enthält elektrische Anschlüsse:
 - Nicht zum Aufsaugen von Wasser verwenden;
 - Kein Eintauchen in Wasser zur Reinigung;
 - Das Rohr sollte regelmäßig überprüft werden und bei Beschädigung nicht mehr verwendet werden.
- HINWEIS: Ihr Gerät hat drehende Teile, die eine Einklemmgefahr darstellen können. Seien Sie äußerst vorsichtig.
 - Ziehen Sie am Stecker, nicht am Kabel.
 - Tauchen Sie das Netzkabel, den Stecker oder jegliche nicht

entfernbarer Teile des Gerätes nicht ins Wasser oder andere Flüssigkeiten ein und lassen Sie die elektrischen Anschlüsse nicht mit Wasser in Berührung kommen. Sorgen Sie dafür, dass Ihre Hände völlig trocken sind, bevor Sie die Steckdose berühren oder das Gerät einschalten.

- Dieses Gerät kann von Kindern ab 8 Jahren und darüber sowie von Personen mit verringerten physischen, sensorischen oder mentalen Fähigkeiten oder Mangel an Erfahrung und Wissen benutzt werden, wenn sie beaufsichtigt oder bezüglich des sicheren Gebrauchs des Geräts unterwiesen wurden und die daraus resultierenden Gefahren verstehen. Kinder dürfen nicht mit dem Gerät spielen. Reinigung und Wartung durch den Benutzer sollten nicht von Kindern ohne Aufsicht durchgeführt werden.

Batterieanleitungen

- Dieses Gerät enthält einen Lithium-Ionen-Akku.
- Verbrennen Sie die Batterie/Akku nicht und setzen Sie sie keinen hohen Temperaturen aus, da sie explodieren könnte.
- Sowohl die Akkus als auch die Batterien können unter extremen Bedingungen auslaufen. Wenn die Akkus/ Batterie ausläuft, berühren Sie die Flüssigkeit nicht. Wenn Flüssigkeit mit der Haut in Kontakt kommt, sofort mit Wasser und Seife waschen. Falls die Flüssigkeit in Kontakt mit den Augen kommt, waschen Sie sich die Augen während mindestens 10 Minuten und suchen Sie sich ärztliche Hilfe auf. Benutzen Sie Handschuhe, um die Batterie/ Akku zu hantieren und entsorgen Sie sie gemäß den örtlichen Vorschriften.
- Vermeiden Sie den Kontakt der Batterie/Akku mit kleinen Metallgegenständen wie Büroklammern, Münzen, Schlüsseln, Nägeln oder Schrauben.
- Verändern Sie die Batterie in keiner Weise.

- Die Batterie muss zur sicheren Entsorgung entfernt werden.
- Bewahren Sie Batterien und verschluckbare Akkus und Batterien außerhalb der Reichweite von Kindern auf.
- Das Verschlucken von Akkus/ Batterien kann zu Verbrennungen, Perforation von Weichteilen und zum Tod führen. Kann innerhalb von zwei Stunden nach Verschlucken schwere Verbrennungen verursachen.
- Wenn Batterien verschluckt werden, sofort einen Arzt aufsuchen.
- HINWEIS: Verwenden Sie zum Aufladen des Akkus, Batterien nur das mit dem Gerät gelieferte Netzgerät, mit Referenz ZD24W342060EU.
- Nicht wiederaufladbare Batterien dürfen nicht wieder aufgeladen werden.
- Die Versorgungsklemmen der Batterie dürfen nicht kurzgeschlossen werden.
- Wenn das Gerät über einen längeren Zeitraum gelagert werden soll, ist es ratsam, die Batterie zu entfernen.
- Die Batterie muss in der richtigen Position eingelegt werden.

ISTRUZIONI DI SICUREZZA

Leggere le seguenti istruzioni prima di usare il prodotto. Conservare questo manuale per consultazioni future o nuovi utenti.

- Verificare che la tensione di rete coincida con quella specificata nell'etichetta di classificazione del prodotto e che la presa elettrica sia collegata a terra.
- Questo prodotto è stato progettato esclusivamente per uso domestico. Non è adatto all'uso commerciale o industriale.
- Ispezionare regolarmente il cavo di alimentazione in cerca

di danni visibili. Se il cavo presenta danni, dovrà essere riparato dal servizio di Assistenza Tecnica di Cecotec per evitare qualsiasi tipo di rischio.

- Non utilizzare l'apparecchio se è caduto o se presenta danni visibili.
- Non cercare di riparare l'apparecchio per conto proprio. Si prega di contattare il centro di assistenza ufficiale Cecotec per ricevere informazioni.
- Non usare mai lubrificanti o detergenti caustici o abrasivi per pulire l'apparecchio.
- Non utilizzare alcun accessorio che non sia stato raccomandato da Cecotec, in quanto potrebbe causare danni.
- Non collocare il dispositivo vicino a fonti di calore, sostanze infiammabili o superfici bagnate, da cui potrebbe cadere in acqua, né permettere che entri a contatto con acqua o altri liquidi. Non usare all'aperto.
- Non usare il prodotto per aspirare liquidi, fiammiferi accesi, mozziconi di sigaretta, cenere calda o su superfici bagnate.
- Non usare su cemento, asfalto o altre superfici ruvide.
- Rimuovere dall'interno dell'apparecchio qualsiasi cosa più spessa di una cannuccia, perché potrebbe bloccare il tubo di aspirazione.
- Smettere di usare il dispositivo se si nota un suono anomalo o una temperatura più alta del normale.
- Mantenere l'uscita dell'aria libera da ostacoli per evitare la perdita di potenza di aspirazione.
- Controllare regolarmente il tubo di aspirazione per assicurarsi che non sia intasato.
- Fare particolare attenzione mentre lo si usa sulle scale.
- Non bloccare le aperture del dispositivo o ostruire il flusso d'aria. Tenere le aperture libere da oggetti e non bloccarle con vestiti o dita.

- Spegner e scollegare il prodotto dall'alimentazione quando non viene utilizzato per un periodo di tempo, prima di pulire, prima di montare o smontare i componenti e prima di rimuovere la batteria.
- **ATTENZIONE:** questo tubo contiene collegamenti elettrici:
- Non usare per aspirare l'acqua;
- Non immergere in acqua per la pulizia;
- Il tubo deve essere controllato regolarmente e non deve essere usato se danneggiato.
- **AVVERTENZA:** il dispositivo si compone parti rotanti che possono impigliarsi. Usare la massima cautela.
- Tirare la spina per scollegare il prodotto, non tirare il cavo di alimentazione.
- Non immergere il cavo, la spina o qualsiasi altra parte del prodotto in acqua o in qualsiasi altro liquido, né esporre i collegamenti elettrici all'acqua. Assicurarsi di avere le mani completamente asciutte prima di toccare la spina o di accendere il prodotto.
- Questo apparecchio può essere usato da bambini a partire da 8 anni e da persone con ridotte capacità fisiche, sensoriali o mentali o con mancanza di esperienza e conoscenza, a condizione che siano supervisionati o istruiti sull'uso dell'apparecchio in modo sicuro e che comprendano i pericoli connessi. I bambini non devono giocare con il prodotto. La pulizia e la manutenzione non devono essere effettuate da bambini senza supervisione.

Istruzioni relative alla batteria

- Questo apparecchio viene fornito con una batteria agli ioni di litio.
- Non bruciarla o esporla ad alte temperature perché potrebbe esplodere.

- Sia la batteria che le pile possono avere delle perdite in condizioni estreme. Se la batteria perde, non toccare il liquido. Se il liquido entra in contatto con la pelle, lavare immediatamente con acqua e sapone. Se il liquido entra in contatto con gli occhi, sciacquare immediatamente gli occhi con abbondante acqua pulita per almeno 10 minuti e consultare un medico. Indossare i guanti quando si maneggia la batteria e smaltirla immediatamente in conformità con le normative locali.
- Evitare il contatto tra la batteria e piccoli oggetti metallici come graffette, monete, chiavi, chiodi o viti.
- Non alterare la batteria in alcun modo.
- La batteria deve essere rimossa per uno smaltimento sicuro.
- Tenere le batterie che rischiano di essere ingerite fuori dalla portata dei bambini.
- L'ingestione di batterie o pile può causare ustioni, perforazione dei tessuti molli e morte. Può causare gravi ustioni entro due ore dall'ingestione.
- Se le batterie vengono ingerite, consultare immediatamente un medico o recarsi nella struttura medica più vicina.
- **AVVERTENZA:** per ricaricare la batteria, utilizzare solo l'alimentatore fornito con l'apparecchio con codice ZD24W342060EU.
- Le batterie non ricaricabili non devono essere ricaricate.
- I terminali di alimentazione della batteria non devono essere cortocircuitati.
- Se il dispositivo deve essere conservato per un lungo periodo di tempo, è consigliabile rimuovere la batteria.
- La batteria deve essere inserita nella posizione corretta.

INSTRUÇÕES DE SEGURANÇA

Leia as seguintes instruções atentamente antes de usar o produto. Guarde este manual para referências futuras ou novos utilizadores.

- Certifique-se de que a tensão de rede coincide com a tensão especificada na etiqueta de classificação do produto e de que a tomada tenha ligação à terra.
- Este produto foi concebido exclusivamente para uso doméstico. Não é adequado para usos comerciais ou industriais.
- Inspeção o cabo de alimentação regularmente em busca de danos visíveis. Se o cabo apresentar danos, deve ser reparado pelo Serviço de Assistência Técnica oficial da Cecotec para evitar qualquer tipo de perigo.
- Não utilize o produto se tiver caído ou se mostrar algum dano visível.
- Não tente reparar o dispositivo por conta própria. Por favor contacte o Serviço de Assistência Técnica oficial da Cecotec se tiver alguma dúvida.
- Nunca utilize lubrificantes nem produtos de limpeza cáusticos ou abrasivos para limpar o dispositivo.
- Não utilize nenhum acessório que não tenha sido recomendado pela Cecotec, já que poderá causar danos.
- Não utilize o produto perto de fontes de calor, substâncias inflamáveis ou superfícies molhadas, nem permita que entre em contacto com água ou outros líquidos. Não o utilize em exteriores.
- Não utilize o produto para aspirar líquidos, brasas, beatas de cigarro ou cinzas quentes, nem superfícies molhadas.
- Não utilize em superfícies de betão, asfalto ou outras superfícies rugosas.

- Remova qualquer coisa mais espessa do que uma palha do interior do dispositivo, pois pode bloquear o tubo de sucção.
- Pare de usar o dispositivo se ouvir um som anormal ou uma temperatura superior ao normal.
- Mantenha a saída de ar livre de obstáculos para evitar a perda do poder de sucção.
- Verifique regularmente o tubo de aspiração para assegurar-se de que não está entupido.
- Tenha especial cuidado ao usar em escadas.
- Não bloqueie as aberturas do dispositivo nem obstrua o fluxo de ar. Mantenha as aberturas livres de objetos, e não os cubra com roupa ou dedos.
- Desligue e desconecte o produto da corrente elétrica quando não for usar durante longos períodos de tempo, antes de o limpar, antes de montar ou desmontar os componentes e antes de retirar a bateria.
- **ATENÇÃO:** este tubo contém ligações elétricas:
- Não utilizar para aspirar água.
- Sem imersão em água para limpeza.
- O tubo deve ser verificado regularmente e não deve ser utilizado se estiver danificado.
- **AVISO:** O seu aparelho tem peças rotativas que podem representar um risco de aprisionamento. Exercer extrema cautela.
- Puxe pela ficha para desconectar, não puxe pelo cabo.
- Não submerja o cabo, a ficha ou qualquer outra parte elétrica do produto na água ou qualquer outro líquido nem exponha as conexões elétricas à água. Certifique-se de que tem as mãos completamente secas antes de tocar na tomada ou ligar o produto.
- Este aparelho pode ser utilizado por crianças a partir dos 8 anos de idade e por pessoas com capacidades físicas,

sensoriais ou mentais reduzidas ou com falta de experiência e conhecimentos, se lhes tiver sido dada supervisão ou instruções relativas à utilização do aparelho de uma forma segura e compreendem os perigos envolvidos. Não permita que as crianças brinquem com o dispositivo. A limpeza e manutenção do dispositivo não devem ser efetuadas por crianças sem supervisão.

Instruções da bateria

- Este dispositivo inclui uma bateria de íões de lítio.
- Não a queime nem a exponha às altas temperaturas pois pode explodir.
- Tanto a bateria como as pilhas podem apresentar fugas em condições extremas. Se a bateria deitar gotas, não toque no líquido. Se o líquido entrar em contacto com a pele, lave imediatamente com água e sabão. Se o líquido entrar em contacto com os olhos, lave imediatamente com água abundante durante no mínimo 10 minutos e procure assistência médica. Utilize luvas para manipular a bateria e deite-a fora imediatamente de acordo com a normativa local.
- Evite o contacto entre a bateria e pequenos objetos metálicos como clips, moedas, chaves, parafusos ou pregos.
- Não altere a bateria de forma nenhuma.
- A bateria deve ser removida para uma eliminação segura.
- Mantenha as pilhas que podem ser engolidas fora do alcance das crianças.
- A ingestão de pilhas e baterias pode causar queimaduras, perfuração de tecido mole e morte. Pode causar queimaduras graves nas duas horas seguintes à sua ingestão.
- Se as pilhas ou a bateria forem engolidas, procure prontamente cuidados médicos nas instalações médicas

mais próximas.

- **ATENÇÃO:** para recarregar a bateria, utilize apenas a unidade de alimentação fornecida com o aparelho, referência ZD24W342060EU.
- As baterias não recarregáveis não devem ser recarregadas.
- Os terminais de alimentação da bateria não devem estar em curto-circuito.
- Se o dispositivo tiver de ser armazenado por um longo período de tempo, é aconselhável remover a bateria.
- A bateria deve ser inserida na posição correta.

VEILIGHEIDSVOORSCHRIFTEN

Lees de volgende instructies aandachtig voordat u het product gebruikt. Bewaar deze handleiding voor toekomstig(e) gebruik of gebruikers.

- Zorg ervoor dat de netspanning overeenkomt met de spanning vermeld op het classificatielabel van het product en dat het stopcontact geaard is.
- Dit product is uitsluitend ontworpen voor huishoudelijk gebruik. Het is niet geschikt voor commercieel of industrieel gebruik.
- Controleer de kabel regelmatig op zichtbare schade. Als de kabel beschadigd is, moet hij worden hersteld door de Technische Dienst van Cecotec om elk gevaar te vermijden.
- Gebruik het toestel niet als het gevallen is of als het zichtbare schade vertoont.
- Probeer niet zelf het apparaat te repareren. Neem contact op met de officiële Technische Ondersteuningsservice van Cecotec als u een probleem ondervindt met het product.
- Gebruik nooit schurende schoonmaakmiddelen om het toestel te reinigen.

- Gebruik alleen door Cecotec aanbevolen accessoires, andere accessoires zouden schade kunnen veroorzaken.
- Plaats het toestel niet in de buurt van warmtebronnen, ontvlambare stoffen, natte oppervlakken waar het in het water kan vallen, en laat het niet in contact komen met water of andere vloeistoffen. Gebruik het product niet buitenshuis.
- Gebruik het apparaat niet om vloeistoffen, aangestoken lucifers, hete sigarettenpeuken of smeulende as op te zuigen. Gebruik het apparaat niet op natte oppervlakken.
- Gebruik het apparaat niet op betonvloeren, asphalt of andere ruwe oppervlakken.
- Verwijder alles wat dikker is dan een rietje aan de binnenkant van het apparaat, omdat het de zuigslang kan blokkeren.
- Stop met het gebruik van het apparaat als u een abnormaal geluid of een hoger dan normale temperatuur opmerkt.
- Houd de luchtuitlaat vrij van obstakels om verlies van zuigkracht te voorkomen.
- Controleer de zuigslang af en toe om er zeker van te zijn dat deze niet geblokkeerd is.
- Wees zeer voorzichtig als u het apparaat gebruikt op trappen.
- Zorg ervoor dat de openingen van het apparaat en de luchtstroom niet geblokkeerd raken. Houd de openingen vrij van objecten en bedek ze niet met kleding of uw vingers.
- Schakel het product uit en trek de stekker uit het stopcontact als u het product niet gaat gebruiken voor een langere tijd en voordat u het product schoonmaakt, uit elkaar haalt, in elkaar zet of de accu eruit haalt.
- **WAARSCHUWING:** dezeslang bevat elektrische aansluitingen:
- Niet gebruiken voor het opzuigen van water;
- Geen onderdompeling in water voor reiniging;
- De slang moet regelmatig worden gecontroleerd en mag niet worden gebruikt als hij beschadigd is.

- **WAARSCHUWING:** uw toestel heeft draaiende onderdelen die een risico van beknelling met zich mee kunnen brengen. Wees uiterst voorzichtig.
- Trek aan de stekker om hem te verwijderen uit het stopcontact en niet aan de kabel.
- Dompel de voedingskabel, de stekker of andere onderdelen van het toestel niet onder in water of andere vloeistoffen. Stel de elektrische verbindingen niet bloot aan water. Zorg ervoor dat uw handen volledig droog zijn voordat u de stekker aanraakt of het toestel inschakelt.
- Dit apparaat kan worden gebruikt door kinderen vanaf 8 jaar en personen met verminderde lichamelijke, zintuiglijke of geestelijke vermogens of met gebrek aan ervaring en kennis, indien zij onder toezicht staan of instructies hebben gekregen over het veilig gebruik van het apparaat en de gevaren ervan begrijpen. Kinderen mogen niet met het toestel spelen. Reiniging en onderhoud door de gebruiker mogen niet zonder toezicht door kinderen worden uitgevoerd.

Instructies voor de accu

- Dit toestel bevat een lithium-ion accu.
- Verbrand de accu niet en stel het niet bloot aan hoge temperaturen omdat het kan ontploffen.
- Zowel kleine als grote accu's zouden kunnen lekken onder extreme omstandigheden. Raak niet de vloeistof aan als de accu lekt. Indien de vloeistof van een accu in contact komt met uw huid, spoel dan uw huid onmiddellijk met water en zeep. Als de vloeistof in contact komt met uw ogen, spoel dan onmiddellijk uw ogen grondig met schoon water voor minstens 10 minuten en zoek medische hulp. Gebruik handschoenen om de accu vast te pakken en gooi hem onmiddellijk weg in overeenkomst met de lokale wetgeving.

- Vermijd dat de accu in contact komt met kleine metalen objecten zoals paperclips, munten, sleutels, spijkers of schroeven.
- Wijzig de accu op geen enkele manier.
- De accu moet worden verwijderd voor een veilige storting.
- Houd batterijen en accu's die kunnen worden ingeslikt buiten het bereik van kinderen.
- Het inslikken van de accu kan brandwonden, perforatie van weke delen en de dood tot gevolg hebben. Kan ernstige brandwonden veroorzaken binnen twee uur na inname.
- Als de batterij of accu wordt ingeslikt, moet onmiddellijk medische hulp worden ingeroepen.
- **WAARSCHUWING:** gebruik voor het opladen van de batterij uitsluitend de bij het apparaat geleverde voedingseenheid, referentie ZD24W342060EU.
- Niet-oplaadbare accu's mogen niet worden opgeladen.
- De accuklemmen mogen niet worden kortgesloten.
- Als het toestel voor langere tijd moet worden opgeborgen, is het raadzaam de accu te verwijderen.
- De accu moet in de juiste positie worden geplaatst.

INSTRUKCJE BEZPIECZEŃSTWA

Przed użyciem produktu należy uważnie przeczytać poniższe instrukcje. Zachowaj tę instrukcję do wykorzystania w przyszłości lub dla nowych użytkowników.

- Upewnij się, że napięcie sieciowe odpowiada napięciu podanemu na tabliczce znamionowej produktu i że wtyczka jest uziemiona.
- Ten produkt jest przeznaczony wyłącznie do użytku domowego. Nie nadaje się do zastosowań komercyjnych lub przemysłowych.

- Regularnie należy sprawdzać kabel zasilający pod względem widocznych uszkodzeń. Jeśli kabel jest uszkodzony, musi zostać naprawiony przez oficjalny Serwis Pomocy Technicznej Cecotec, aby uniknąć wszelkiego rodzaju niebezpieczeństw.
- Nie używaj urządzenia, jeśli zostało upuszczone lub wykazuje widoczne uszkodzenia.
- Nie próbuj samodzielnie naprawiać urządzenia. W razie jakichkolwiek pytań skontaktuj się z oficjalną pomocą techniczną Cecotec.
- Do czyszczenia urządzenia nigdy nie używaj smarów ani żrących lub ściernych środków czyszczących.
- Nie należy używać akcesoriów, które nie są zalecane przez Cecotec, ponieważ mogą spowodować uszkodzenie.
- Nie umieszczaj urządzenia w pobliżu źródeł ciepła, substancji łatwopalnych, mokrych powierzchni, gdzie może wpaść do wody lub dopuścić do kontaktu z wodą lub innymi płynami. Nie używaj go na zewnątrz.
- Nie używaj urządzenia do odkurzania płynów, zapalonych zapatek, niedopałków papierosów, gorącego popiołu lub mokrych powierzchni.
- Nie stosować na betonie, asfalcie lub innych szorstkich powierzchniach.
- Usuń z urządzenia wszystko, co jest grubsze niż słomka, ponieważ może zablokować rurkę ssącą.
- Przestań korzystać z urządzenia, jeśli zauważysz nienormalny dźwięk lub wyższą niż normalna temperaturę.
- Wylot powietrza powinien być wolny od przeszkód, aby zapobiec utracie mocy ssania.
- Regularnie sprawdzaj rurę ssącą, aby upewnić się, że nie jest zatkana.
- Zachowaj szczególną ostrożność podczas korzystania z urządzenia w pobliżu schodów.
- Nie blokuj otworów urządzenia ani nie utrudniaj przepływu powietrza. Otwory należy chronić przed przedmiotami i nie zatykać ich ubraniami ani palcami.
- Wyłącz i odłącz produkt od źródła zasilania, gdy nie jest używany przez pewien czas, przed czyszczeniem, przed montażem lub demontażem komponentów oraz przed wyjęciem baterii.
- UWAGA: ta rurka zawiera połączenia elektryczne:
- Nie używaj do zasysania wody;
- Nie zanurzaj w wodzie w celu czyszczenia;
- Rurę należy przeglądać regularnie i nie powinno się jej używać jeśli jest uszkodzona.
- OSTRZEŻENIE: Urządzenie posiada obracające się części, które mogą stwarzać ryzyko uwięzienia. Bądź uważny.
- Pociągnij za wtyczkę, aby ją odłączyć, nie ciągnij za kabel.
- Nie zanurzaj przewodu, wtyczki ani żadnej innej części produktu w wodzie lub innej cieczy ani nie wystawiaj połączeń elektrycznych na działanie wody. Przed dotknięciem wtyczki lub włączeniem produktu upewnij się, że twoje ręce są całkowicie suche.
- To urządzenie może być używane przez dzieci w wieku 8 lat i starsze oraz przez osoby o ograniczonych zdolnościach fizycznych, sensorycznych lub umysłowych lub bez doświadczenia i wiedzy, pod warunkiem, że są one pod odpowiednim nadzorem lub zostały poinstruowane w zakresie bezpiecznego korzystania z urządzenia. i rozumieją związane z tym niebezpieczeństwa. Dzieci nie mogą bawić się urządzeniem. Dzieci nie mogą bez nadzoru czyścić i konserwować urządzenia.

Instrukcje dotyczące baterii

- To urządzenie zawiera baterię litowo-jonową.
- Nie spalaj ani nie wystawiaj baterii na działanie wysokich temperatur, ponieważ może eksplodować.
- Zarówno akumulator, jak i akumulatory mogą wyciec w ekstremalnych warunkach. Jeśli akumulator wycieknie, nie dotykaj płynu. Jeśli ciecz wejdzie w kontakt ze skórą, natychmiast przemyj ją mydłem i wodą. Jeśli płyn dostanie się do oczu, należy je natychmiast przepłukać dużą ilością czystej wody przez co najmniej 10 minut i zasięgnąć porady lekarza. Załóż rękawice, aby móc dotknąć akumulatora i natychmiast go zutylizować zgodnie z lokalnymi przepisami.
- Unikaj kontaktu baterii z małymi metalowymi przedmiotami, takimi jak klipsy, monety, klucze, gwoździe lub śruby.
- Nie zmieniaj baterii w żaden sposób.
- Akumulator należy wyjąć w celu utylizacji w bezpieczny sposób.
- Baterie i akumulatory, które mogą zostać połamane, należy przechowywać w miejscu niedostępnym dla dzieci.
- Połamanie baterii lub baterii może spowodować oparzenia, perforację tkanki miękkiej i śmierć. Może powodować poważne oparzenia w ciągu dwóch godzin od spożycia.
- Jeśli baterie zostaną połamane, natychmiast zasięgnij porady lekarza.
- UWAGA: do ładowania baterii należy używać wyłącznie zasilacza dostarczonego wraz z urządzeniem, o symbolu ZD24W342060EU.
- Nie należy ładować baterii jednorazowych.
- Zaciski zasilania akumulatora nie mogą być zwarte.
- Jeśli urządzenie będzie przechowywane przez dłuższy czas zaleca się usunięcie baterii.
- Baterie należy wsadzać w odpowiedniej pozycji.

BEZPEČNOSTNÍ POKYNY

Před použitím přístroje si pozorně přečtete následující bezpečnostní pokyny. Uchovejte tento návod pro budoucí použití nebo pro nové uživatele.

- Ujistěte se, že elektrická síť má stejné napětí jako je uvedené na etiketě produktu a že zásuvka je uzemněná.
- Tento produkt je vhodný výlučně pro domácí využití. Není vhodný pro komerční nebo průmyslové účely.
- Pravidelně kontrolujte přívodový kabel, abyste zjistili viditelná poškození. Pokud je kabel poškozen, musí být opraven u oficiálního technického servisu Cecotec, aby se tak předešlo jakýmkoli nebezpečím.
- Spotřebič nepoužívejte, pokud spadl nebo vykazuje viditelné poškození.
- Nepokoušejte se přístroj opravovat sami. V případě pochybností kontaktujte oficiální Asistenční technický servis Cecotec.
- K čištění zařízení nikdy nepoužívejte lubrikanty, žíravé nebo abrazivní čisticí prostředky.
- Nepoužívejte žádné příslušenství, které nebylo doporučeno výrobcem, protože by mohlo způsobit škodu.
- Neumísťujte zařízení do blízkosti zdrojů tepla, hořlavých látek, mokřích povrchů, kde by mohlo spadnout do vody, a nedovolte, aby se dostalo do kontaktu s vodou nebo jinými kapalinami. Nepoužívejte venku.
- Nepoužívejte tento přístroj na vysávání tekutin, zapálených zápalek, nedopalků nebo horkého popela, ani mokřích povrchů.
- Nepoužívejte na vysávání betonových povrchů, asfaltu, nebo jiných drsných povrchů.
- Odstraňte z vnitřku spotřebiče cokoli tlustšího než brčko, protože by to mohlo ucpat sací trubici.

- Přestaňte spotřebič používat, pokud zaznamenáte abnormální zvuk nebo vyšší než normální teplotu.
- Udržujte výstup vzduchu bez překážek, aby nedošlo ke ztrátě sacího výkonu.
- Pravidelně kontrolujte sací trubici, abyste se ujistili, že není ucpaná.
- Při používání spotřebiče v blízkosti schodů věnujte zvláštní pozornost.
- Neblokujte otvory spotřebiče ani nebraňte proudění vzduchu. Udržujte otvory bez předmětů a nezakrývejte je oděvem nebo prsty.
- Vypněte a odpojte přístroj od zdroje napájení, pokud se nebude nějakou dobu používat, před jeho čištěním, před montáží nebo demontáží komponentů a před vyjmutím baterie.
- **POZOR:** tato trubice obsahuje elektrické přípojky:
 - Nepoužívejte k vysávání vody;
 - Čištění se neprovádí ponořením do vody;
 - Trubice by se měla pravidelně kontrolovat a v případě poškození by se neměla používat.
- **VAROVÁNÍ:** Váš spotřebič má rotující části, které mohou představovat riziko zachycení. Dbejte zvýšené opatrnosti.
- Pro odpojení zatáhněte za zástrčku, ne za kabel.
- Nedávejte kabel, zásuvku nebo jinou část přístroje do vody ani jiné tekutiny. Nevystavujte elektrické spoje vodě. Ujistěte se, že máte naprosto suché ruce, než se dotknete zásuvky nebo zapnete přístroj.
- Tento spotřebič mohou používat děti od 8 let a starší a osoby se sníženými fyzickými, smyslovými nebo duševními schopnostmi nebo s nedostatkem zkušeností a znalostí, pokud jsou pod dohledem nebo byly poučeny o bezpečném používání spotřebiče a rozumí souvisejícím nebezpečím.

Děti si se spotřebičem nesmí hrát. Čištění a údržbu, kterou má provádět uživatel, nesmí provádět děti bez dozoru.

Pokyny pro použití baterie

- Toto zařízení obsahuje lithium-iontovou baterii.
- Baterii nespalujte ani ji nevystavujte vysokým teplotám, protože může explodovat.
- Stejně baterie přístroje, jako malé baterie, mohou téct, pokud je vystavíte extrémním podmínkám. Pokud z baterie vytéká tekutina, nedotýkejte se jí. Pokud se tato tekutina dostane do kontaktu s kůží, okamžitě ji omyjte velkým množstvím vody s mýdlem. Pokud se tato tekutina dostane do kontaktu s očima, okamžitě je vymyjte čistou vodou po dobu nejméně 10ti minut a okamžitě vyhledejte lékařskou pomoc. Pro manipulaci s baterií používejte rukavice a okamžitě ji vyhodte podle místních předpisů.
- Zabráňte kontaktu baterie a malých kovových předmětů, jako jsou klipy, mince, klíče, hřebíky a matice.
- Na baterii neprovádějte žádné změny.
- Baterie musí být vyjmuta a zlikvidována bezpečným způsobem.
- Baterie a akumulátory, které lze spolknout, uchovávejte mimo dosah dětí.
- Spolknutí baterií nebo baterií může způsobit popáleniny, perforaci měkkých tkání a smrt. Může způsobit těžké popáleniny do dvou hodin po požití.
- Při požití baterií okamžitě vyhledejte nejbližší lékařskou pomoc.
- **VAROVÁNÍ:** k dobíjení baterie používejte pouze napájecí zdroj dodávaný se zařízením s označením ZD24W342060EU.
- Nenabíjecí baterie se nesmí dobíjet.
- Napájecí svorky baterie nesmí být zkratovány.
- Pokud má být přístroj uložen na delší dobu, doporučujeme baterii vyjmout.
- Baterie musí být vložena ve správné poloze.

1. PIEZAS Y COMPONENTES

Fig. 1

1. Botón de liberación de la base de succión
2. Botón de liberación del tubo de aspiración
3. Botón de apertura de la tapa inferior del depósito de suciedad
4. Botón de apertura del depósito de suciedad y acceso al filtro
5. Base de succión
6. Botón encendido/apagado
7. Adaptador de corriente
8. Base de carga
9. Cepillo Jalisco
10. Accesorio 2 en 1 estrecho para muebles y esquinas
11. Accesorio 2 en 1 ancho para muebles y esquinas
12. Cepillo motorizado tapicerías
13. Codo de unión
14. Cepillo alargado
15. Tubo extensible
16. Tubo flexible de aspiración
17. Water tank
18. Cepillo especial para tejidos

Fig. 2

1. Pantalla
2. Selector de velocidad
3. Botón Encendido/apagado
4. Batería
5. Botón de extracción de la batería

NOTA:

Los gráficos de este manual son representaciones esquemáticas y puede que no coincidan exactamente con los del producto.

2. ANTES DE USAR

- Este aspirador vertical presenta un embalaje diseñado para protegerlo durante su transporte. Saque el aspirador vertical de su caja y retire todo el material de embalaje. Puede guardar la caja original y otros elementos del embalaje en un lugar seguro para prevenir

daños en el aspirador vertical si necesita transportarlo en el futuro. Si desea deshacerse del embalaje original, asegúrese de reciclar todos los elementos correctamente.

- Asegúrese de que todas las piezas y componentes están incluidos y en buen estado. Si faltara alguna o no estuvieran en buen estado, contacte de forma inmediata con el Servicio de Atención Técnica oficial de Cecotec.
- Cargue el aspirador antes de usarlo por primera vez.
- Retire la lengüeta de primer uso instalada en los filtros.
- Para los tres primeros usos, se recomienda dejar cargar el aspirador durante 12 horas entre uso y uso.
- El tiempo de carga normal es de 6 horas aproximadamente. Cuando la batería esté totalmente cargada, desconéctelo.

Contenido de la caja

- Aspirador Conga Rockstar 3000 Advance ErgoWet Connected IA
- Accesorio 2 en 1 estrecho para muebles y esquinas
- Accesorio 2 en 1 ancho para muebles y esquinas
- Cepillo Jalisco
- Cepillo motorizado para tapicerías
- Cepillo alargado
- Cepillo especial para tejidos
- Codo de unión
- Tubo flexible de aspiración
- Tubo extensible
- Accesorio Watertank
- Base de carga
- Manual de instrucciones

3. MONTAJE DEL PRODUCTO

Montaje del tubo de aspiración y de la base de succión

- Para instalar la base de succión en el tubo de aspiración, alinee ambas partes de manera que la pestaña de la base de succión y las guías del tubo coincidan, e introduzca el tubo en la base hasta que quede encajado.
- Para desmontarlas, pulse el botón de liberación de la base de succión y tire del tubo de aspiración mientras sujeta la base firmemente.

Aviso

Al montar estas dos piezas, asegúrese de que el mango y el cepillo están encarados en la misma dirección.

Instalación del tubo, de la base de succión y del cuerpo principal

Para completar la instalación del aspirador, una vez que la base de succión esté montada en el tubo de aspiración, mantenga el tubo en posición vertical e introdúzcalo en el cuerpo principal.

Montaje de la batería

Fig. 3

Introduzca la batería en la ranura situada en el cuerpo principal siguiendo las guías. Una vez introducida, escuchará un clic. Compruebe que está bien fijada en su posición.

Para desmontar la batería, pulse el botón de extracción y retire la batería.

Aviso

Retire la batería y guárdela en un lugar seguro y seco si no va a utilizar el aspirador en un periodo prolongado de tiempo.

4. FUNCIONAMIENTO

Puede utilizar este aspirador de dos formas distintas:

- Aspirador de mano, acoplando directamente los accesorios al cuerpo principal.
- Aspirador vertical, empleando el tubo de aspiración con los accesorios acoplados a este.

Cómo usar el aspirador

- Pulse el botón encendido/apagado para encender o apagar el aspirador.
- Pulse repetidamente el selector de velocidad para seleccionar la velocidad de funcionamiento del aspirador: LOW (baja), MED (media), HIGH (alta) y AUTO. El aspirador por defecto se enciende en modo LOW.
- Si selecciona el modo AUTO, el aspirador ajustará automáticamente la potencia de succión dependiendo de la concentración de polvo y el tipo de superficie.
- La función IA puede activarse cuando tiene el modo AUTO seleccionado, el aspirador vertical aumentará la potencia de succión automáticamente ante los siguientes eventos:
 - A. Cuando detenga el movimiento, por ejemplo, en esquinas para limpiarlas en mayor profundidad.
 - B. Cuando realice tres pasadas seguidas.
 - C. Cuando ponga el tubo de aspiración perpendicular al suelo.
- El icono de la función IA  se iluminará cuando esta función se active.
- Cuando la batería muestre un porcentaje igual o menor al 20 %, mientras funciona a velocidad alta, el aspirador empezará a funcionar a velocidad media automáticamente para alargar la duración de la batería.
- Si se aspiran demasiadas partículas o fibras, o toca por accidente el cepillo mientras está funcionando, el cepillo giratorio parará automáticamente para evitar enredos o posibles daños.

Accesorios

Este aspirador incluye diferentes accesorios que permiten limpiar distintos tipos de superficies, objetos y suciedades. Algunos de ellos se utilizan como aspirador vertical y otros se usan preferiblemente como aspirador de mano.

Cepillo Jalisco

Instale este accesorio en el aspirador vertical. Este cepillo está diseñado especialmente para limpiar suelos duros, pero se puede utilizar también de forma eficiente en suelos blandos.

Accesorio 2 en 1 estrecho para muebles y esquinas

Fig. 4

Este accesorio se utiliza con el aspirador de mano preferiblemente y permite limpiar muebles sin dañarlos, así como acceder a la suciedad acumulada en los rincones.

Accesorio 2 en 1 ancho para muebles y esquinas

Fig. 5

Este accesorio se utiliza con el aspirador de mano preferiblemente y permite limpiar muebles sin dañarlos, así como acceder a la suciedad acumulada en los rincones.

Cepillo alargado

Fig. 6-7

Adecuado para limpiar superficies que pueden sufrir arañazos fácilmente como muebles, estanterías, etc.

Cepillo motorizado para tapicería

Fig. 8

Este accesorio se utiliza con el aspirador de mano para una limpieza intensa de muebles tapizados.

Cepillo especial para tejidos

Accesorio adaptable para eliminar todo tipo de suciedad acumulada en fibras textiles.

Tubo Flexible de aspiración

Utilice el tubo Flex para acceder y aspirar la suciedad de las zonas más complicadas. Pulse el botón Flex para doblar el tubo.

Tubo extensible

Este accesorio se utiliza con el aspirador de mano para acceder y aspirar la suciedad de las zonas más complicadas. Además, puede conectar los accesorios 2 en 1 estrecho y ancho para muebles y esquinas y el cepillo alargador.

Codo de unión

Fig. 9

Adecuado para limpiar polvo en armarios altos, tejados, ventanas, esquinas, etc. Además, puede conectar los accesorios 2 en 1 estrecho y ancho para muebles y esquinas y el cepillo alargador.

Accesorio Watertank

Accesorio con el que podrás pasar la mopa y fregar con solo acoplarlo a tu aspirador.

Instalación de la base de carga de pared

Fig. 10

1. Coloque la base de carga sobre la pared y marque los 3 puntos donde debe realizar los agujeros para fijar la base. Debe tener en cuenta la altura de fijación, es importante que la base de succión se apoye en el suelo para que la base de carga no soporte todo el peso del aspirador.
2. Haga 3 agujeros en la pared (los marcados en el punto anterior) y e introduzca en ellos tacos y tornillos M4 x 32 mm.
3. Asegúrese de que la base de carga está bien fijada a la pared y coloque el aspirador sobre la base de carga, insertando los bornes de carga del aspirador sobre los bornes de carga de la base (pestaña de plástico).
4. Una vez que la base de carga de pared esté instalada, conecte el adaptador de corriente al puerto de carga, y luego puede cargar el aspirador simplemente deslizándolo de arriba a abajo en la base de carga de pared. Fig. 11

Carga y pantalla

- Cuando la batería muestre un porcentaje igual o menor a 20 %, el aspirador entrará automáticamente en modo bajo consumo. Es recomendable cargar el aspirador cuando llega a este porcentaje.
- La batería puede cargarse en la base de carga estando conectada al cuerpo principal. Enchufe un extremo del adaptador a la corriente y conecte el otro extremo a la base de carga. Fig. 11
- Durante la carga, el indicador luminoso de carga de la batería se encenderá de color rojo y la pantalla mostrará el porcentaje de carga actual. Cuando la carga se haya completado, el indicador de la batería cambiará a verde y la pantalla mostrará el porcentaje de 100 %. Fig. 12
- También puede cargar la batería sin utilizar la base de carga. La carga de la batería puede realizarse con la batería instalada en el aspirador o fuera de él. Enchufe el adaptador y conecte el otro extremo del cable a la batería, prestando atención al sentido en que se conecta. Una vez conectado correctamente, el indicador luminoso de carga se encenderá de color rojo y cambiará a verde una vez completada la carga. Fig. 13

5. ACCESORIO WATERTANK

- No utilice productos de limpieza. Utilice agua limpia y a temperatura ambiente únicamente. No utilice el aspirador para aspirar agua.
- Cuando no vaya a utilizar el aspirador durante un largo periodo de tiempo, extraiga el tanque de agua y vacíe el agua restante. No lo exponga a luz solar directa ni lo guarde en ambientes muy húmedos.

Instalación de la mopa

- Coloque la mopa en el suelo y asegúrese de que el velcro queda mirando hacia arriba.
- Alinee la mopa con las tiras de velcro del depósito y adhiérala sin tapar las ruedas. Fig. 14

Cambio de la mopa

- Retire el depósito de agua del resto del aspirador.
- Utilice el pie para presionar el accesorio contra el suelo y tire del resto del aspirador hacia arriba hasta separar ambas partes.
- Cambie la mopa y rellene el depósito de agua.
- Vuelva a instalar el depósito de agua, inserte el depósito en la parte inferior de la base de succión y presione hasta que quede encajado.

Emisión de agua

- Cuando utilice el producto por primera vez, asegúrese de que el tapón del depósito de agua no está completamente abierto.
- Cuando no esté utilizando el producto, compruebe que el pulsador de emisión de agua y el tapón están cerrados ya que puede que el producto siga vertiendo agua si el tanque de agua está lleno.
- Para activar la emisión de agua, el pulsador de emisión de agua debe estar presionado, y para parar la emisión de agua, el pulsador debe estar en la posición original, como muestra la figura 15.

6. LIMPIEZA Y MANTENIMIENTO

- Apague y desconecte el aspirador de la toma de corriente y deje que se enfríe antes de limpiarlo.
- Utilice un paño suave y ligeramente humedecido para limpiar la superficie del producto.
- Nunca sumerja el aspirador en agua o en otros líquidos ni permita que entren en el aspirador.
- No utilice esponjas, polvos o productos de limpieza abrasivos para limpiar el producto.
- No deje el aspirador en un lugar en el que le dé la luz del sol.
- No deje el aspirador húmedo tras su limpieza.

- Tras haber utilizado el cepillo durante mucho tiempo, puede que las hebras se enreden con el pelo u otras partículas. Límpielo para que vuelva a funcionar correctamente.

Limpieza de filtros y depósito

- Para evitar que el aspirador se sobrecaliente y pierda potencia de succión es imprescindible que limpie los filtros con frecuencia. Para aprovechar al máximo la potencia de succión, es recomendable que realice esta limpieza después de cada uso.
- La vida útil de los filtros dependerá del uso acumulado y del tipo de partículas que se aspiran regularmente. Es recomendable que sustituya los filtros cada 6 meses.
- Para retirar los filtros (Fig.16):
 1. Pulse el botón de apertura del depósito de polvo indicado con la palabra "CLEAN", tire del asa metálica para retirar el sistema de filtrado.
 2. Una vez retirado el sistema de filtrado gire el asa metálica en sentido contrario a las agujas del reloj y podrá retirar el filtro de alta eficiencia.
- aspire y sacuda los filtros para eliminar todas las partículas y restos de polvo que puedan obstruirlos y dificulten la correcta circulación del aire. Recuerde no utilizar el aspirador sin los filtros correctamente colocados.
- Los filtros no se pueden lavar dentro de una lavadora ni secarse con un secador de pelo.
- No cepille el filtro de alta eficiencia.
- Para vaciar el depósito de polvo, pulse el botón de apertura de la tapa inferior del depósito de suciedad, una vez abierta la tapa se puede vaciar. Fig. 17

Limpieza del cepillo Jalisco

Fig. 18

- Mueva el botón de liberación del cepillo giratorio con el dedo en dirección a la flecha y retire la tapa del mismo lado del cepillo.
- Retire uno de los extremos del cepillo de la forma que se muestra en la imagen.
- Es importante retirar los residuos que puedan haber quedado depositados en los ejes giratorios del cepillo.
- Si decide lavar el cepillo debe dejar secar todas las piezas. Monte las piezas en orden inverso en el que se desmontó para poder usar el cepillo otra vez.

Limpieza del Watertank

- Para limpiar el depósito de agua, llénelo con agua limpia, agítelo y vacíelo.
- La mopa es lavable, por lo tanto, se recomienda lavarla después de cada uso.
- Cambie la mopa cada 20-30 usos aproximadamente (dependiendo del uso).
- Utilizar la mopa de forma periódica durante mucho tiempo puede afectar a la emisión de agua. Esto se puede prevenir limpiando tanto la mopa como el depósito de forma regular.

Cómo retirar la batería

Pulse el botón de liberación de la batería y retire la batería como se muestra en la figura 19. Guarde la batería en una bolsa de plástico y déjela en un lugar seco.

Almacenaje del aspirador

Retire la batería y guárdela en un lugar seguro y seco si no va a utilizar el robot en un periodo prolongado de tiempo.

Indicador de mantenimiento

Si el mantenimiento no se ha realizado con la frecuencia necesaria, el aspirador mostrará en la pantalla el icono de depósito lleno o filtro obstruido. Fig. 20

7. APLICACIÓN MÓVIL

1. Descargue la aplicación CECOTEC.
2. Debe registrarse con su correo electrónico, introducir el código de activación que recibirá en su cuenta de correo electrónico y establecer una contraseña. Si ya dispone de una cuenta de usuario, puede iniciar sesión directamente.
3. En la pantalla principal de la aplicación, pulse el símbolo "+" para agregar un nuevo dispositivo y seleccione el apartado Aspiración, donde encontrará la Conga Rockstar.
4. Active el bluetooth y busque su dispositivo en la lista de vinculación.

8. RESOLUCIÓN DE PROBLEMAS

Problema	Posible causa	Solución
El motor no funciona	La batería ya no funciona. Los tubos metálicos, cepillos para suelos, baterías o el propio aparato no están bien colocados.	Cargue el aspirador. Asegúrese de que las diferentes partes del aspirador están correctamente montadas.
La potencia de succión se ha reducido, el aspirador hace mucho ruido.	El depósito de suciedad está lleno. Fig. 20 El filtro tiene demasiado polvo. Fig. 22 La entrada del cepillo eléctrico giratorio está obstruida o el cepillo está bloqueado. Fig. 21	Limpie la suciedad. Limpie o cambie los filtros. Limpie la suciedad de dentro del cepillo eléctrico giratorio.

Tiempo de funcionamiento insuficiente tras cargar el aspirador. (La autonomía de las baterías puede variar según la temperatura ambiente).	Tiempo de carga insuficiente. La batería es antigua.	Cargue la batería al 100 % siguiendo las instrucciones en este manual. Las baterías son fácilmente reciclables. Acuda a su punto de mantenimiento más cercano y compre baterías nuevas.
---	--	---

9. CÓDIGOS DE ERROR

Código	Problema	Causa
E1	El aspirador se apaga y no carga	Cortocircuito
E2	El aspirador no carga	El voltaje del cargador es mayor a 36,3 V
E2	El aspirador no carga	El voltaje del cargador es menor a 32,1 V
	El aspirador se apaga	Batería descargada
E3	El aspirador se apaga y muestra E3 en la pantalla	El motor cortocircuita cuando se descarga la batería
E5	El aspirador se apaga y muestra E5 en la pantalla	Sobrecarga en el motor principal (segundo nivel)
E6	El aspirador se apaga y muestra E6 en la pantalla	Sobrecarga en el motor principal
E9	El aspirador se apaga y muestra E9 en la pantalla	Temperatura demasiado alta o baja
E7	El aspirador se para o no se enciende y muestra E7	Fallo de la batería (primer nivel)
E8	El aspirador se apaga y muestra E8 en la pantalla	Problema NTC (cortocircuito en el termistor)
Logo de filtro de alta eficiencia parpadea	El aspirador se para o no se enciende. Fig. 22	Filtro de alta eficiencia no instalado

El logo de filtro parpadea	Funciona con normalidad. Fig. 20	El depósito de suciedad o el filtro de entrada está bloqueado
El logo del cepillo parpadea	Cepillo largo y el motor dejan de funcionar. Fig. 21	Cepillo largo bloqueado Cepillo largo lleno de pelo

10. ESPECIFICACIONES TÉCNICAS

Referencia del producto: 05776

Producto: Conga Rockstar 3000 Advance ErgoWet Connected IA

Voltaje y frecuencia 100-240 V ~ 50/60 Hz

Batería 29,6 V DC 3000 mAh 88,8 Wh

Potencia nominal del motor: 630 W

Potencia nominal del cepillo: 50 W

Salida del cargador: 34.2 V DC 0.6 A

Las especificaciones técnicas pueden cambiar sin notificación previa para mejorar la calidad del producto.

Fabricado en China | Diseñado en España

11. RECICLAJE DE APARATOS ELÉCTRICOS Y ELECTRÓNICOS



Este símbolo indica que, de acuerdo con las normativas aplicables, el producto y/o la batería deberán desecharse de manera independiente de los residuos domésticos. Cuando este producto alcance el final de su vida útil, deberás extraer las pilas/baterías/acumuladores y llevarlo a un punto de recogida designado por las autoridades locales.



Para obtener información detallada acerca de la forma más adecuada de desechar sus aparatos eléctricos y electrónicos y/o las correspondientes baterías, el consumidor deberá contactar con las autoridades locales.

El cumplimiento de las pautas anteriores ayudará a proteger el medio ambiente.

12. GARANTÍA Y SAT

Cecotec responderá ante el usuario o consumidor final de cualquier falta de conformidad que exista en el momento de la entrega del producto en los términos, condiciones y plazos que establece la normativa aplicable.

Se recomienda que las reparaciones se efectúen por personal especializado.
Si detecta una incidencia con el producto o tiene alguna consulta, póngase en contacto con el Servicio de Asistencia Técnica oficial de Cecotec a través del número de teléfono +34 96 321 07 28.

13. COPYRIGHT

Los derechos de propiedad intelectual sobre los textos de este manual pertenecen a CECOTEC INNOVACIONES, S.L. Quedan reservados todos los derechos. El contenido de esta publicación no podrá, ni en parte ni en su totalidad, reproducirse, almacenarse en un sistema de recuperación, transmitirse o distribuirse por ningún medio (electrónico, mecánico, fotocopia, grabación o similar) sin la previa autorización de CECOTEC INNOVACIONES, S.L.

14. DECLARACIÓN DE CONFORMIDAD



Por la presente, Cecotec Innovaciones declara que este aspirador vertical, modelo 05776 Rockstar 3000 Advance Ergowet Connected IA es conforme con la Directiva 2014/53/EU de equipos radioeléctricos.

El texto completo de la declaración UE de conformidad está disponible en la dirección de internet siguiente:
www.cecotec.es

1. PARTS AND COMPONENTS

Fig. 1

1. Vacuuming-brush-head release button
2. Vacuuming-tube button
3. Dust tank bottom-cover unlock button
4. Dust-tank opening button and filter access
5. Vacuuming brush head
6. On/Off button
7. Power adapter
8. Charging base
9. Jalisco brush
10. 2-in-1 narrow accessory for corners and furniture
11. 2-in-1 wide accessory for corners and furniture
12. Motorised Upholstery Brush
13. Union elbow
14. Long brush
15. Extensible tube
16. Flexible vacuuming tube
17. Water tank
18. Special brush for fabrics

Fig. 2

1. Display
2. Speed dial
3. On/Off button
4. Battery
5. Battery release button

PLEASE NOTE:

The graphics in this manual are schematic representations and may not exactly match the product.

2. BEFORE USE

- This upright vacuum cleaner includes a package designed to protect it during transport. Take the product out of the box and remove all packaging materials. Keep the original box and other elements in a safe place, as this will help you prevent product damage when

transporting it in the future. In case the original packaging is disposed of, make sure all packaging materials are recycled accordingly.

- Make sure all parts and components are included and in good conditions. If there is any piece missing or not in good condition, immediately contact the Technical Support Service of Cecotec.
- Fully charge the device before the first use.
- Remove the first-use tab installed in the filter.
- During the first 3 uses, it is recommended to charge the device for 12 hours between uses.
- The normal charge time is 6 hours approx. When the battery is fully charged, unplug it.

Box contents

- Conga Rockstar 3000 Advance ErgoWet Connected IA
- 2-in-1 narrow accessory for corners and furniture
- 2-in-1 wide accessory for corners and furniture
- Jalisco brush
- Motorised brush for upholstery
- Long brush
- Special brush for fabrics
- Union elbow
- Flexible vacuuming tube
- Extensible tube
- Watertank accessory
- Charging base
- Instruction manual

3. PRODUCT ASSEMBLY

Vacuuming tube and brush head assembly

- To install the vacuuming brush head into the vacuuming tube, align both of them making sure the tab on the brush head matches the guides on the tube, and introduce one into the other until they are firmly fixed.
- To disassemble them, press the vacuuming-brush-head release button and pull from the vacuuming tube while you hold the vacuuming brush head.

Warning

When assembling these 2 parts, make sure the handle and the brush are facing the same direction.

Vacuuming tube, vacuuming brush head, and main body assembly

To complete the vacuum cleaner's installation, once the vacuuming brush head is mounted on the vacuuming tube, hold the tube vertically and insert it into the main body.

Battery assembly

Fig. 3

Introduce the battery in the slot located in the main body following the guides. Once it is introduced, it will click into place. Once inserted, check that it is secured in position.

To disassemble the battery, press the release button and remove the battery.

Warning

Remove the battery and store it in a safe, dry place if the device is not going to be used in a long period of time.

4. OPERATION

You can use this vacuum cleaner in two different manners:

- Handheld vacuum cleaner, attaching the accessories directly to the main body.
- Upright vacuum cleaner, using the vacuuming tube with the accessories assembled.

Using the vacuum cleaner

- Press the power button to turn the vacuum cleaner on or off.
- Press the speed dial repeatedly to select the device's operating speed: LOW, MED, HIGH, and AUTO. The device will turn on in LOW mode by default.
- If AUTO mode is selected, the vacuum cleaner will automatically adjust the suction power based on dust concentration and surface type.
- The AI function can be activated when selecting AUTO mode: the upright vacuum cleaner will automatically increase the suction power in the following circumstances:
 - A. When you stop the movement, e.g., in corners to clean them more thoroughly.
 - B. When you make three passes in a row.
 - C. When placing the vacuuming tube perpendicular to the floor.
- The AI-function icon  will light up when activated.
- When the battery shows a percentage equal to or less than 20% while running at high speed, the vacuum cleaner will start running at medium speed automatically to extend the battery life.
- If too many particles or fibres are vacuumed, or if you touch the brush by accident during operation, the rotary brush automatically stops spinning to prevent tangles and possible damage.

Accessories

This device includes different accessories that allow cleaning different types of surfaces, objects, and dirt. Some of them are suitable for the upright vacuum cleaner, and others are preferably used with the handheld one.

Jaliscozo brush

Assemble this brush to the upright vacuum cleaner. This brush is especially designed for cleaning hard floors, but can be used to efficiently clean soft floors too.

2-in-1 narrow accessory for corners and furniture

Fig. 4

This accessory is preferably used with the handheld vacuum cleaner and allows cleaning furniture without damaging it and reaching less accessible dirt in corners.

2-in-1 wide accessory for corners and furniture

Fig. 5

This accessory is preferably used with the handheld vacuum cleaner and allows cleaning furniture without damaging it and reaching less accessible dirt in corners.

Long brush

Fig. 6-7

Suitable for cleaning surfaces which are sensible to scratches such as furniture, wardrobes, etc.

Motorised brush for upholstery

Fig. 8

This accessory is used with the handheld vacuum cleaner for an intense cleaning of upholstered furniture.

Special brush for fabrics

Adjustable accessory to remove all types of dust trapped in fabrics.

Flexible vacuuming tube

Use the Flex tube to reach and vacuum dirt from the most inaccessible areas. Press the Flex button to bend the tube.

Extensible tube

Use the accessory with the handheld vacuum cleaner to reach and vacuum dirt from the most inaccessible areas. Moreover, you can connect the 2-in-1 narrow and wide accessories for furniture and corners and the extension brush.

Union elbow

Fig. 9

Suitable for dusting high cupboards, roofs, windows, corners, etc. Moreover, you can connect the 2-in-1 narrow and wide accessories for furniture and corners and the extension brush.

Watertank accessory

With this accessory you will mop and scrub your floor just by attaching it to the vacuum cleaner.

Wall charging base installation

Fig. 10

1. Place the charging base on the wall and mark 3 spots to be drilled to fix the base. You must take into account the height of the installation; it is important that vacuuming brush head rests on the floor to avoid the charging base from holding all the vacuum cleaner's weight.
2. Drill the 3 holes (previously marked) and insert the pegs and M4 x 32 mm screws.
3. Make sure that the charging base is securely fixed on the wall and place the vacuum cleaner on the charging base by placing the vacuum cleaner's charging terminals over the charging base's charging terminals (plastic tab).
4. Once the wall charging base is installed, connect the power adapter to the charging port, and then you can charge the vacuum cleaner by simply sliding it up and down the wall charging base. Fig. 11

Charge and display

- When the battery percentage is 20% or below, the device will automatically enter low consumption mode. It is recommended to charge the vacuum cleaner when it reaches this percentage.
- The battery must be charged with the charging base while it is connected to the main body. Connect one of the ends of the power adapter to the power supply and the other to the charging base. Fig. 11
- During charging, the charge light indicator will turn on red and the display will show the current charge percentage. When the device is fully charged, the battery indicator will turn green, and the display will show 100 %. Fig. 12
- You can also charge the battery without using the charging base. You can charge the battery when the battery is installed or not in the vacuum cleaner. Connect the adapter and connect the other end to the battery, paying attention to the direction. Once it is properly connected, the charge light indicator will turn on red and will turn green once the charge is complete. Fig. 13

5. WATERTANK ACCESSORY

- Do not use cleaning agents. Use clean and room temperature water only. Do not use the vacuum cleaner to vacuum water.
- When the vacuum cleaner is not going to be used for a long period of time, remove the water tank and empty the remaining water. Do not expose it to direct sunlight or to damp environments.

Mop installation

- Place the mop cloth on the ground with the Velcro facing upwards.
- Align the mop cloth with the Velcro strips on the water tank and attach it without covering the wheels. Fig. 14

Replacing the mop

- Remove the water tank from the vacuum cleaner.
- Use your foot to hold the accessory against the ground and pull the vacuum cleaner upwards until both parts are separated.
- Replace the mop and refill the water tank.
- Install the water tank again, insert the tank in the lower part of the vacuuming brush head, and press until it is fixed.

Water emission

- When using this product for the first time, make sure the water tank lid is not fully open.
- When the product is not in use, check that the water release button and cap are closed, as the product may continue to let out water if the water tank is full.
- To activate the water emission, the water emission push button must be pressed, and to stop the water emission, the push button must be in the original position, as shown in figure 15.

6. CLEANING AND MAINTENANCE

- Turn the appliance off, unplug it from the power socket, and allow it to cool down before cleaning it.
- Use a soft, slightly dampened cloth to clean the device's surface.
- Never immerse the device in water or other liquids. Do not allow liquids to enter the device.
- Do not use sponges, powder products, or abrasive cleaning agents to clean the product.
- Do not leave the vacuum cleaner in a place with direct sunlight.
- Do not leave the vacuum cleaner in a wet place after cleaning it.
- After the brush has been used for a long time, bristles might start to tangle with hair and other particles. Clean it for it to operate correctly again.

Filters and tank cleaning

- To prevent the appliance from overheating and losing suction power, it is suggested to clean the filters frequently. To make the most of the suction power, it is suggested to clean the filter after every use.
- The filters shelf life will depend on the accumulated use and the type of particles which are frequently vacuumed. It is recommended to replace the filters every 6 months.
- To remove the filters (Fig. 16):
 1. Press the dust-tank opening button, marked with the word "CLEAN", and pull on the metallic handle to remove the filtering system.
 2. Once the filtering system is out, turn the metallic handle anticlockwise and you will be able to take the high-efficiency filters out.
- Vacuum and shake the filters to remove every particle and dust remain that may block them and difficult the correct air circulation. Remember not to use the vacuum cleaner without the filters properly assembled.
- Filters cannot be washed inside a washing machine nor dried with a hair dryer.
- Do not brush the high-efficiency filter.
- To empty the dust tank, press the dust tank lower-cover opening button, open it and empty it. Fig. 17

Cleaning the Jaliscozo brush

Fig. 18

- Move the rotary brush release button with the finger toward the arrow and remove the cover on the same side of the brush.
- Take one end of the brush out as shown on the image.
- It is important to clear and clean all the residues left in the brush rotary axis.
- If you decide to wash the brush, you must air dry all the pieces. Assemble the pieces back to use the brush again.

Watertank cleaning

- To clean the water tank, fill it with clean water, shake it, and empty it.
- The mop is washable; therefore, it is suggested to wash it after every use.
- Replace the cloth after 20-30 uses, depending on the use.
- When the mop cloth is used for a long time, it is possible that the water output is affected. This can be avoided by cleaning both the mop and water tank regularly.

How to remove the battery

Press the battery release button and remove the battery as shown in figure 19. Store the battery in a plastic bag and leave it in a dry place.

Vacuum cleaner storage

If the robot will not be used for a long period of time, remove the battery from the product, and store it in a dry and safe place.

Maintenance indicator

The full tank icon or the clogged filter icon will be displayed if maintenance on the vacuum cleaner has not been properly and frequently carried out. Fig. 20

7. MOBILE APP

1. Download the CECOTEC app.
2. You must register with your email address; insert the activation code you will receive in your email address and create a password. If you already have a user account, you can log in directly.
3. Press '+' on the main display to add a new device and select the Vacuuming section, where you will find the Conga RockStar.
4. Activate the Bluetooth and search your device in the linking list.

8. TROUBLESHOOTING

Problem	Possible cause	Solution
The motor does not operate.	The battery does not work any longer. The metallic tubes, floor brushes, batteries or the device itself are not properly assembled.	Charge the vacuum cleaner. Make sure all parts of the vacuum cleaner are correctly assembled.
The suction power decreased, and the vacuum cleaner makes a lot of noise.	The dust tank is full. Fig. 20 The filter has too much dust. Fig. 22 The electric rotary brush inlet is obstructed, or the brush is blocked. Fig. 21	Clean the dirt. Clean or replace the filter. Clean the dust inside the electric rotary brush.
Insufficient operating time after charging the vacuum cleaner. (The battery life may vary according to the room temperature).	Insufficient charge time. The battery is old.	Fully charge the battery following the instructions in this manual. Batteries are easily recycled. Go to the closest maintenance point and buy new batteries.

9. ERROR CODES

Code	Problem	Cause
E1	The vacuum cleaner shuts down and does not charge.	Short circuit
E2	The vacuum cleaner does not charge.	The charger's voltage is below 36.3 V
E2	The vacuum cleaner does not charge.	The charger's voltage is below 32.1 V
	The vacuum cleaner shuts down.	Low battery
E3	The device turns off and displays E3	The motor short-circuits when the battery is low
E5	The device turns off and displays E5	Main motor overload (second level)
E6	The device turns off and displays E6	Main motor overload
E9	The device turns off and displays E9	Temperature too high or low
E7	The device stops working or does not turn on and shows E7	Battery fault (first level)
E8	The device turns off and displays E8	NTC error (thermistor short circuit)
High-efficiency filter indicator blinks	The device stops working or does not turn on. Fig. 22	High-efficiency filter not installed
The filter icon flashes	It works normally. Fig. 20	The dust tank or the inlet filter is blocked
The brush icon flashes	The long brush and motor stop working. Fig. 21	Blocked long brush Long brush full of hair

10. TECHNICAL SPECIFICATIONS

Product reference: 05776
 Product: Conga Rockstar 3000 Advance ErgoWet Connected IA
 Voltage and frequency: 100-240 V ~ 50/60 Hz
 29.6 V DC 3000 mAh 88.8 Wh battery
 Motor rated power: 630 W
 Brush rated power: 50 W

Charger output: 34.2 V DC 0.6 A

Technical specifications may change without prior notification to improve product quality.

Made in China | Designed in Spain

11. DISPOSAL OF OLD ELECTRICAL AND ELECTRONIC APPLIANCES



This symbol indicates that, according to the applicable regulations, the product and/or battery must be disposed of separately from household waste. When this product reaches the end of its shelf life, you should dispose of the batteries/accumulators and take them to a collection point designated by the local authorities.

For detailed information on the most appropriate way to dispose of electrical and electronic equipment and/or batteries, consumers should contact their local authorities.

Compliance with the above guidelines will help protecting the environment.

12. TECHNICAL SUPPORT AND WARRANTY

Cecotec shall be liable to the end user or consumer for any lack of conformity that exists at the time of delivery of the product under the terms, conditions, and deadlines established by the applicable regulations.

It is recommended that repairs be carried out by qualified personnel.

If at any moment you detect any problem with your product or have any doubt, do not hesitate to contact Cecotec official Technical Support Service at +34 963 210 728.

13. COPYRIGHT

The intellectual property rights over the texts in this manual belong to CECOTEC INNOVACIONES, S.L. All rights reserved. The contents of this publication may not, in whole or in part, be reproduced, stored in a retrieval system, transmitted, or distributed by any means (electronic, mechanical, photocopying, recording or similar) without the prior authorization of CECOTEC INNOVACIONES, S.L.

14. DECLARATION OF CONFORMITY



Cecotec Innovaciones hereby declares this upright vacuum cleaner, model 05776 Rockstar 3000 Advance Ergowet Connected IA, complies with the Directive 2014/53/EU on radio equipment.

The full text of the EU Declaration of Conformity can be found on the following website: www.cecotec.es

1. PIÈCES ET COMPOSANTS

Img. 1

1. Bouton de libération de la buse d'aspiration
2. Bouton de libération du tube d'aspiration
3. Bouton d'ouverture du couvercle inférieur du réservoir de saleté
4. Bouton d'ouverture du réservoir de saleté et d'accès au filtre
5. Base d'aspiration
6. Bouton de connexion/déconnexion
7. Adaptateur de courant
8. Base de charge
9. Brosse Jalisco
10. Accessoire 2 en 1 étroit pour meubles et recoins
11. Accessoire 2 en 1 ample pour meubles et recoins
12. Brosse motorisée pour tapisserie
13. Coude pour ajuster l'angle
14. Brosse allongée
15. Tube extensible
16. Tube flexible d'aspiration
17. Water tank
18. Brosse conçue pour les tissus

Img. 2

1. Écran
2. Sélecteur de vitesse
3. Bouton de connexion/déconnexion
4. Batterie
5. Bouton de libération de la batterie

NOTE :

Les graphiques de ce manuel sont des représentations schématiques et peuvent ne pas correspondre exactement à ceux du produit.

2. AVANT UTILISATION

- Cet aspirateur-balai possède un emballage conçu pour le protéger pendant son transport. Sortez l'aspirateur-balai de sa boîte et retirez tout le matériel qui compose l'emballage. Rangez la boîte d'origine et le reste des éléments provenant de l'emballage dans un

endroit sûr pour éviter d'endommager l'aspirateur-balai si vous devez le transporter à l'avenir. Si vous devez vous défaire de l'emballage d'origine, assurez-vous de recycler tous les éléments correctement.

- Assurez-vous que toutes les pièces et les composants sont inclus et en bon état. S'il manque une pièce, une partie, un accessoire ou que l'appareil ou ses accessoires ne sont pas en bon état, veuillez contacter le Service Après-Vente Officiel de Cecotec.
- Chargez l'aspirateur avant de l'utiliser pour la première fois.
- Retirez la languette de première utilisation installée sur les filtres.
- Pour les trois premières utilisations, il est recommandé de laisser l'aspirateur charger pendant 12 heures entre chaque utilisation.
- Le temps de charge est de 6 heures approximativement. Débranchez-le lorsque la batterie est complètement chargée.

Contenu de la boîte

- Aspirateur Conga RockStar 3000 Advance ErgoWet Connected IA
- Accessoire 2 en 1 étroit pour meubles et recoins
- Accessoire 2 en 1 ample pour meubles et recoins
- Brosse Jalisco
- Brosse motorisée pour tapisseries
- Brosse allongée
- Brosse conçue pour les tissus
- Coude pour ajuster l'angle
- Tube Flexible d'aspiration
- Tube extensible
- Accessoire Watertank
- Base de charge
- Manuel d'instructions

3. MONTAGE DE L'APPAREIL

Montage du tube d'aspiration et de la buse d'aspiration

- Pour installer la buse d'aspiration dans le tube d'aspiration, alignez les deux parties de manière que la languette de la buse d'aspiration et les guides du tube d'aspiration coïncident puis introduisez le tube dans la buse jusqu'à ce qu'il soit bien emboîté.
- Pour les démonter, appuyez sur le bouton de libération de la buse d'aspiration et tirez sur le tube d'aspiration tout en tenant bien fermement la buse.

Avertissement

Lorsque vous montez ces deux pièces, assurez-vous que la poignée et la brosse soient bien dans la même direction.

Installation du tube, de la buse d'aspiration et de l'unité principale

Pour finir le montage de l'aspirateur, une fois la buse d'aspiration montée dans le tube d'aspiration, maintenez le tube en position verticale et introduisez-le dans l'unité principale.

Montage de la batterie

Img. 3

Insérez la batterie dans la fente située sur l'unité principale en suivant les guides. Une fois introduite, vous entendrez un « clic ». Vérifiez qu'elle est bien fixée à sa place.

Pour retirer la batterie, appuyez sur le bouton de libération et retirez la batterie.

Avertissement

Si l'aspirateur ne va pas être utilisé pendant longtemps, retirez la batterie et rangez-la dans un lieu sec et sécurisé.

4. FONCTIONNEMENT

Vous pouvez utiliser cet aspirateur de deux manières différentes :

- Aspirateur à main, si vous fixez directement les accessoires à l'unité principale.
- Aspirateur-balai, si vous utilisez le tube d'aspiration avec les accessoires qui y sont fixés.

Comment utiliser l'aspirateur

- Appuyez sur le bouton de connexion/déconnexion pour allumer ou éteindre l'aspirateur.
- Appuyez plusieurs fois sur le sélecteur de vitesse afin de sélectionner la vitesse de fonctionnement de l'aspirateur : LOW (faible), MED (moyenne), HIGH (élevée) et AUTO. L'aspirateur s'allume par défaut en mode LOW.
- Si vous sélectionné le mode AUTO, l'aspirateur réglera automatiquement la puissance d'aspiration en fonction de la concentration de poussière et du type de sol.
- La fonction IA peut être activée lorsque le mode AUTO est sélectionné. L'aspirateur-balai augmentera automatiquement la puissance d'aspiration lors des situations suivantes :
 - Lorsque vous arrêtez le mouvement, par exemple dans les coins pour les nettoyer plus en profondeur.
 - Lorsque vous faites trois passages d'affilée.
 - Lorsque vous placez le tuyau d'aspiration perpendiculairement au sol.
- L'icône de la fonction AI  s'allumera lorsque cette fonction sera activée.
- Lorsque la batterie atteint un pourcentage égal ou inférieur à 20 % avec la vitesse élevée, l'aspirateur passera automatiquement à la vitesse moyenne pour prolonger la durée de vie de la batterie.
- Si trop de particules ou de fibres sont aspirées, ou si vous touchez accidentellement la brosse pendant qu'elle fonctionne, la brosse rotative s'arrêtera automatiquement pour éviter qu'elle ne s'emmêle ou ne soit endommagée.

Accessoires

Cet aspirateur possède différents accessoires qui permettent de nettoyer différents types de surfaces, objets et saleté. Certains s'utilisent comme un aspirateur-balai et d'autres plutôt comme un aspirateur à main.

Brosse Jalisco

Installez cet accessoire sur l'aspirateur-balai. Cette brosse a été spécialement conçue pour nettoyer des sols durs mais elle peut aussi être utilisée efficacement sur des sols mous.

Accessoire 2 en 1 étroit pour meubles et recoins

Img. 4

Cet accessoire s'utilise préférentiellement avec l'aspirateur à main et permet de nettoyer les meubles sans les abîmer mais aussi d'accéder à la saleté accumulée dans les recoins.

Accessoire 2 en 1 ample pour meubles et recoins

Img. 5

Cet accessoire s'utilise préférentiellement avec l'aspirateur à main et permet de nettoyer les meubles sans les abîmer mais aussi d'accéder à la saleté accumulée dans les recoins.

Brosse allongée

Img. 6-7

Conçue pour nettoyer les surfaces les plus délicates, comme les meubles ou les étagères.

Brosse motorisée pour tapisseries

Img. 8

Cet accessoire s'utilise avec l'aspirateur à main pour un nettoyage en profondeur des meubles recouverts.

Brosse conçue pour les tissus

Accessoire adaptable qui sert à éliminer tous types de saletés accumulées sur les fibres textiles.

Tube Flexible d'aspiration

Utilisez le tube Flex pour accéder et aspirer la saleté des zones de difficile accès. Appuyez sur le bouton Flex pour plier le tube.

Tube extensible

Cet accessoire s'utilise avec l'aspirateur à main pour accéder et aspirer la saleté des zones de difficile accès. En plus, vous pouvez connecter les accessoires 2 en 1 étroit et large pour meubles et recoins et la brosse allongée.

Coude pour ajuster l'angle

Img. 9

Il convient pour enlever la poussière des armoires hautes, des toits, des fenêtres, des coins, etc. En plus, vous pouvez y raccorder les accessoires 2 en 1, étroit et large, pour meubles et recoins, ainsi que la brosse allongée.

Accessoire Watertank

Accessoire avec lequel vous pourrez passer la serpillière et nettoyer le sol en l'attachant à votre aspirateur.

Installation de la base de charge murale

Img. 10

1. Placez la base de charge sur le mur et marquez les 3 points où vous allez fixer la base. Faites attention à la hauteur de fixation. La buse d'aspiration doit être reposée sur le sol pour que la base de charge ne supporte pas tout le poids de l'aspirateur.
2. Percez 3 trous dans le mur (ceux marqués d'un point) et insérez les chevilles et les vis M4 x 32 mm.
3. Veillez à ce que la base de charge soit solidement fixée au mur. Placez l'aspirateur sur la base de charge, en insérant les bornes de charge de l'aspirateur dans les bornes de charge de la base (languette en plastique).
4. Une fois la base de charge murale installée, branchez l'adaptateur de courant sur le port de charge puis vous pouvez charger l'aspirateur en le faisant simplement glisser de haut en bas dans la base de charge murale. Img. 11

Charge et écran

- Lorsque que la batterie atteigne un pourcentage égal ou inférieur à 20 %, l'aspirateur entrera automatiquement en mode de consommation réduite. Il est recommandé de charger l'aspirateur lorsque la batterie atteint ce pourcentage.
- La batterie peut être chargée avec la base de charge si celle-ci se trouve connectée à l'unité principale. Branchez une extrémité de l'adaptateur au courant et l'autre extrémité à la base de charge. Img. 11
- Lors de la charge, le témoin lumineux de la batterie s'allumera en rouge et l'écran affichera le pourcentage de charge actuel. Une fois la charge complétée, le témoin passera à vert et l'écran affichera : 100 %. Img. 12
- Vous pouvez également charger la batterie sans utiliser la base de charge. La charge de la batterie peut être effectuée avec la batterie installée dans l'aspirateur ou en dehors de l'aspirateur. Branchez l'adaptateur et connectez l'autre extrémité du câble à la batterie, en faisant attention à la direction dans laquelle il est connecté. Pendant la charge, le témoin lumineux de charge s'allumera en couleur rouge et passera au vert une fois la charge complète. Img. 13

5. ACCESSOIRE WATERTANK

- N'utilisez pas de produits nettoyants. Utilisez que de l'eau propre et à température ambiante. N'utilisez pas l'aspirateur pour aspirer les liquides.
- Si vous n'allez pas utiliser l'aspirateur pendant longtemps, extrayez le réservoir d'eau et videz l'eau restante. Ne l'exposez pas à la lumière directe du soleil ni ne le rangez pas dans des ambiances très humides.

Installation de la serpillière

- Placez la serpillière sur le sol et vérifiez que le scratch est tourné vers le haut.
- Alignez la serpillière avec la bande de scratch du réservoir et collez-la sans couvrir les roues. *Img. 14*

Changer le tissu

- Retirez le réservoir d'eau du reste de l'aspirateur.
- Utilisez le pied pour presser légèrement l'accessoire contre le sol et tirez vers le haut la partie restante de l'aspirateur pour séparer les deux parties.
- Changez le tissu et remplissez le réservoir d'eau.
- Placez de nouveau le réservoir d'eau, insérez-le dans la partie inférieure de la buse d'aspiration et appuyez jusqu'à ce qu'il s'emboîte en place.

Émission d'eau

- Lorsque vous allez utiliser le produit pour la première fois, vérifiez que le bouchon du réservoir d'eau n'est pas complètement ouvert.
- Si vous n'allez pas utiliser l'appareil, vérifiez que le bouton d'émission d'eau et le bouchon sont fermés, car le produit pourrait verser de l'eau si le réservoir d'eau est plein.
- Pour activer l'émission d'eau, le bouton d'émission d'eau doit être appuyé et, pour arrêter l'émission d'eau, il doit être dans sa position originale, comme indiqué sur l'image 15.

6. NETTOYAGE ET ENTRETIEN

- Éteignez l'aspirateur, débranchez-le de la prise de courant et laissez-le refroidir avant de le nettoyer.
- Utilisez un chiffon doux et légèrement humide pour nettoyer la surface de l'appareil.
- Ne submergez jamais l'aspirateur dans l'eau ou d'autres liquides et ne laissez pas les liquides pénétrer dans celui-ci.
- N'utilisez pas d'éponges, de produits en poudre ni de produits nettoyants abrasifs pour nettoyer l'appareil.
- Ne laissez pas l'aspirateur dans un endroit où il est exposé à la lumière du soleil.
- Ne laissez pas l'aspirateur humide après son nettoyage.

- Après avoir utilisé la brosse pendant une longue période de temps, les fils pourraient s'emmêler avec les poils ou avec d'autres particules. Nettoyez-la pour qu'elle puisse fonctionner à nouveau.

Nettoyage des filtres et du réservoir

- Pour éviter la surchauffe de l'aspirateur et la perte de puissance d'aspiration, il est essentiel de nettoyer souvent les filtres. Afin de profiter au maximum de la puissance d'aspiration, il est conseillé de nettoyer les filtres après chaque utilisation.
- La durée de vie des filtres dépend de l'utilisation accumulée et du type de particules qui sont régulièrement aspirées. Il est recommandé de remplacer les filtres tous les six mois.
- Pour retirer les filtres (*Img. 16*) :
 1. Appuyez sur le bouton d'ouverture du réservoir de saleté, qui est marqué avec le mot « CLEAN » et tirez sur la poignée métallique pour retirer le système de filtrage.
 2. Une fois le système de filtration retiré, tournez la poignée métallique dans le sens contraire des aiguilles d'une montre et extrayez le filtre de haute efficacité.
- Aspirez et secouez les filtres afin d'éliminer toutes les particules et les restes de poussière qui pourraient obstruer les filtres et empêcher une bonne circulation de l'air. N'oubliez pas de ne pas utiliser l'aspirateur si les filtres ne sont pas correctement installés.
- Il est interdit de laver les filtres dans le lave-linge et de les sécher à l'aide d'un sèche-cheveux.
- Ne brossez pas le filtre de haute efficacité.
- Appuyez sur le bouton d'ouverture situé sur le couvercle inférieur du réservoir de saleté pour l'ouvrir et pouvoir ainsi le vider. *Img. 17*

Nettoyage de la brosse Jalisco

Img. 18

- Glissez le bouton de libération de la brosse giratoire jusqu'à la flèche et enlevez le couvercle du même côté de la brosse.
- Retirez une extrémité de la brosse comme indiqué sur l'image.
- Il est important d'enlever tous les restes qui ont pu se déposer sur les axes giratoires de la brosse.
- Si vous décidez de laver la brosse, laissez sécher toutes les parties. Assemblez les pièces dans l'ordre inverse de leur démontage afin que la brosse puisse être réutilisée.

Nettoyage du Watertank

- Pour nettoyer le réservoir d'eau, remplissez-le avec de l'eau propre, secouez-le et videz-le.
- La serpillière peut être lavée : il est recommandé de la laver après son usage.
- Changez la serpillière tous les 20-30 usages approximativement (selon son utilisation).
- L'utilisation régulière de la serpillière pendant une longue période peut affecter les émissions dans l'eau. Cela peut s'éviter en nettoyant la serpillière et le réservoir régulièrement.

Comment enlever la batterie

Appuyez sur le bouton de libération de la batterie et retirez-la comme montré sur l'image 19. Rangez la batterie dans un sac en plastique et laissez-la dans un endroit sec.

Stockage de l'aspirateur

Si le robot ne va pas être utilisé pendant longtemps, retirez la batterie et rangez-la dans un lieu sec et sécurisé.

Indicateur d'entretien

Si l'entretien n'a pas été effectué assez fréquemment, l'aspirateur affichera sur l'écran une icône de réservoir plein ou de filtre bouché. Img. 20

7. APP POUR SMARTPHONE

1. Téléchargez l'application CECOTEC.
2. Vous devez vous inscrire avec votre e-mail, saisir le code d'activation que vous recevrez dans votre boîte mail et définir un mot de passe. Si vous avez déjà un compte utilisateur, vous pouvez vous connecter directement.
3. Sur l'écran principal de l'application, appuyez sur le symbole « + » pour ajouter un nouveau dispositif et sélectionnez la section « Aspiration », où vous trouverez Conga RockStar.
4. Activez le Bluetooth et recherchez votre appareil dans la liste de connexion.

8. RÉOLUTION DE PROBLÈMES

Problème	Cause possible	Solution
Le moteur ne fonctionne pas.	La batterie ne fonctionne plus. Les tubes métalliques, les brosses pour les sols, les batteries ou l'appareil même ne sont pas bien placés.	Chargez l'aspirateur. Vérifiez que toutes les pièces de l'aspirateur soient bien assemblées.
La puissance d'aspiration s'est réduite, l'aspirateur fait trop de bruit.	Le réservoir de saleté est plein. Img. 20 Le filtre a trop de poussière. Img. 22 L'entrée de la brosse électrique giratoire est obstruée ou la brosse est bloquée. Img. 21	Nettoyez la saleté. Nettoyez ou changez les filtres. Enlevez la saleté de l'intérieur de la brosse électrique giratoire.

Temps de fonctionnement insuffisant après avoir chargé l'aspirateur. (L'autonomie des batteries peut varier en fonction de la température ambiante)	Temps de charge insuffisant. La batterie est ancienne.	Chargez la batterie à 100 % en suivant les instructions de ce manuel. Les batteries peuvent facilement être recyclées. Allez au point d'entretien le plus proche et achetez de nouvelles batteries.
--	---	---

9. CODES D'ERREUR

Code	Problème	Cause
E1	L'aspirateur s'éteint et ne se charge pas	Court-circuit.
E2	L'aspirateur ne charge pas	Le voltage de l'appareil est supérieur à 36,3 V.
E2	L'aspirateur ne charge pas	Le voltage de l'appareil est inférieur à 32,1 V.
	L'aspirateur s'éteint	Batterie déchargée.
E3	L'aspirateur s'éteint et l'écran affiche « E3 »	Le moteur court-circuite lorsque la batterie est déchargée.
E5	L'aspirateur s'éteint et l'écran affiche « E5 »	Surcharge du moteur principal (deuxième niveau).
E6	L'aspirateur s'éteint et l'écran affiche « E6 »	Surcharge du moteur principal.
E9	L'aspirateur s'éteint et l'écran affiche « E9 »	La température ambiante est trop élevée ou basse.
E7	L'aspirateur s'arrête ou ne s'allume pas et affiche « E7 »	Échec de la batterie (premier niveau).
E8	L'aspirateur s'éteint et l'écran affiche « E8 »	Problème NTC (court-circuit de la thermistance).

Le logo du filtre de haute efficacité clignote	L'aspirateur s'arrête ou ne s'allume pas. Img. 22	Le filtre de haute efficacité n'est pas installé.
Le logo du filtre clignote	Fonctionnement habituel. Img. 20	Le réservoir de saleté ou le filtre d'entrée sont bloqués.
Le logo de la brosse clignote	La brosse allongée et le moteur ne fonctionnent plus. Img. 21	Brosse allongée bloquée. La brosse a beaucoup de cheveux longs emmêlés.

10. SPÉCIFICATIONS TECHNIQUES

Référence : 05776

Produit : Conga RockStar 3000 Advance ErgoWet Connected IA

Voltage et fréquence : 100-240 V ~ 50/60 Hz

Batterie : 29,6 V DC 3000 mAh 88,8 Wh

Puissance nominale du moteur : 630 W

Puissance nominale de la brosse : 50 W

Sortie du chargeur : 34.2 V DC 0.6 A

Les spécifications techniques peuvent être modifiées sans notification préalable afin d'améliorer la qualité du produit.

Produit fabriqué en Chine | Conçu en Espagne

11. RECYCLAGE DES ÉQUIPEMENTS ÉLECTRIQUES ET ÉLECTRONIQUES



Ce symbole indique que, conformément à la réglementation en vigueur, le produit et/ou la batterie doivent être éliminés séparément des déchets municipaux. Lorsque ce produit atteint la fin de sa vie utile, vous devez retirer les piles ou batteries et les apporter à un point de collecte désigné par les autorités locales.



Pour obtenir des informations détaillées sur la manière la plus adéquate de vous débarrasser de vos appareils électriques et électroniques et/ou des batteries correspondantes, vous devez contacter les autorités locales.

Le respect des directives susmentionnées contribuera à la protection de l'environnement.

12. GARANTIE ET SAV

Cecotec est responsable envers l'utilisateur final ou le consommateur de tout défaut de conformité existant au moment de la livraison du produit dans les termes, conditions et délais établis par la réglementation applicable.

Il est recommandé que les réparations soient effectuées par du personnel qualifié.

Si vous détectez un incident ou un problème avec le produit, vous devez contacter le Service Après-Vente Officiel de Cecotec au +34 9 63 21 07 28.

13. COPYRIGHT

Les droits de propriété intellectuelle des textes de ce manuel appartiennent à CECOTEC INNOVACIONES, S.L. Tous droits réservés. Le contenu de cette publication ne peut être, en totalité ou en partie, reproduit, stocké dans un système de récupération de données, transmis ou distribué par quelque moyen que ce soit (électronique, mécanique, photocopie, enregistrement ou similaire) sans l'autorisation préalable de CECOTEC INNOVACIONES, S.L.

14. DÉCLARATION DE CONFORMITÉ



Par la présente, Cecotec Innovaciones déclare que cet aspirateur-balai, modèle 05776 Rockstar 3000 Advance Ergowet Connected IA est conforme à la directive 2014/53/UE sur les équipements radioélectriques.

Le texte intégral de la déclaration de conformité de l'UE peut être consulté sur le

site web suivant :

www.cecotec.com

1. TEILE UND KOMPONENTEN

Abb. 1

1. Freigabetaste des Saugfußes
2. Freigabetaste des Saugrohres
3. Auslöseknopf des unteren Deckels des Schmutzbehälters
4. Taste zum Öffnen des Schmutzbehälters und Filterzugang
5. Saugfuß
6. Ein-/Ausschalter
7. Netzstecker
8. Ladestation
9. Jalisco Bürste
10. 2-in-1 enges Zubehörteil für Ecke und Möbel
11. 2-in-1 breite Zubehörteil für Ecke und Möbel
12. Motorisierte Polstermöbelbürste
13. Verbindungsaufsatz
14. Gestreckte Bürste
15. Ausziehbahres Saugrohr
16. Biegsames Saugrohr
17. WaterTank
18. Spezielle Stoffbürste

Abb. 2

1. Bildschirm
2. Geschwindigkeitsregler
3. Ein-/Ausschalter
4. Batterie/ Akku
5. Entriegelungstaste der Batterie

HINWEIS:

Die Grafiken in dieser Bedienungsanleitung sind schematische Darstellungen und entsprechen möglicherweise nicht genau dem Gerät.

2. VOR DEM GEBRAUCH

- Dieser Stielstaubsauger ist so verpackt, dass er beim Transport geschützt ist. Nehmen Sie den Stielstaubsauger aus dem Karton und entfernen Sie das gesamte Verpackungsmaterial. Sie können den Originalkarton und die andere Verpackung an einem sicheren Ort

aufbewahren, damit der Stielstaubsauger nicht beschädigt wird, wenn Sie ihn in Zukunft transportieren müssen. Wenn Sie die Originalverpackung entsorgen möchten, stellen Sie sicher, dass alle Artikel wiederverwertet werden.

- Prüfen Sie, ob die Lieferung vollständig und in gutem Zustand ist. Wenn die Lieferung fehlen oder nicht in gutem Zustand sind, kontaktieren Sie den technischen Kundendienst von Cecotec.
- Laden Sie den Staubsauger auf, bevor Sie es zum ersten Mal verwenden.
- Entfernen Sie die an den Filtern installierte Erstverwendungsglasche.
- Für die ersten drei Verwendungen wird empfohlen, den Staubsauger zwischen den Verwendungen 12 Stunden lang aufladen zu lassen.
- Die normale Ladezeit beträgt etwa 6 Stunden. Wenn die Batterie vollständig geladen ist, ziehen Sie den Stecker heraus.

Vollständiger Inhalt

- Conga Rockstar 3000 Advance ErgoWet Connected IA
- 2-in-1 enges Zubehörteil für Ecke und Möbel
- 2-in-1 breite Zubehörteil für Ecke und Möbel
- Jalisco Bürste
- Motorbetriebene Bürste für Polsterstoff
- Gestreckte Bürste
- Spezielle Stoffbürste
- Verbindungsaufsatz
- Biegsames Saugrohr
- Ausziehbahres Saugrohr
- WaterTank Zubehörteil
- Ladestation
- Bedienungsanleitung

3. MONTAGE DES PRODUKTES

Saugrohr und Saugfuß montieren

- Um den Saugfuß in das Saugrohr zusammenzustecken, richten beide Teile so aus, dass die Lasche des Saugfußes und die Führungsschiene des Saugrohres einrasten und stecken Sie das Saugrohr in die Bodendüse bis zum deutlichen Einrasten.
- Um die Teile abzunehmen, drücken Sie die Freigabetaste der Saugfußes und ziehen Sie das Saugrohr, während Sie das Saugfuß festziehen.

Hinweis

Bei der Montage der Teile, vergewissern Sie sich, dass der Griff und die Bürste in die gleiche Richtung eingesteckt sind.

Installation des Saugrohrs, Saugfuß und Hauptteil

Um die Installation des Staubsaugers abzuschließen, halten Sie den Saugfuß nach der Montage auf dem Saugrohr senkrecht und führen Sie ihn in das Hauptteil ein.

Einbau der Batterie

Abb. 3

Setzen Sie den Akku in den Schlitz im Hauptteil ein; folgen Sie dabei die Führungsschiene. Sobald die Batterie eingelegt ist, hören Sie ein „Klick“. Vergewissern Sie sich, dass er sicher befestigt ist.

Um die Batterie zu entfernen, drücken Sie den Entnahmeknopf und nehmen die Batterie heraus.

Hinweis

Nehmen Sie die Batterie aus ihrem Gerät heraus und lagern Sie sie an einem sicheren und trockenen Ort, wenn Sie das Gerät über einen längeren Zeitraum nicht benutzen.

4. BEDIENUNG

Sie können diesen Staubsauger auf zwei verschiedene Arten verwenden:

- Handstaubsauger, bei dem das Zubehör direkt am Hauptteil befestigt wird.
- Staubsauger mit dem Saugrohr und dem daran befestigten Zubehör.

Wie man den Staubsauger benutzt:

- Drücken Sie den Ein-/Ausschalter, um den Staubsauger aus- oder einzuschalten.
- Drücken Sie wiederholt auf den Wahlschalter, um die Geschwindigkeit des Staubsaugers auszuwählen: LOW (niedrig), MED (mittel), HIGH (hoch) und AUTO. Der Staubsauger befindet sich standardmäßig im LOW-Modus.
- Wenn Sie den AUTO-Modus wählen, passt der Staubsauger die Saugleistung automatisch an die Staubmenge und die Art der Oberfläche an.
- Die AI-Funktion kann aktiviert werden, wenn der AUTO-Modus ausgewählt ist. Der Stielstaubsager erhöht dann automatisch die Saugleistung bei den folgenden Ereignissen:
 - A. Wenn Sie die Bewegung anhalten, z. B. in Ecken, um sie gründlicher zu reinigen.
 - B. Wenn Sie drei Durchgänge hintereinander machen.
 - C. Wenn Sie das Saugrohr senkrecht zum Boden verlegen.
- Das AI-Funktionssymbol  leuchtet auf, wenn diese Funktion aktiviert ist.
- Wenn die Batterie einen Prozentsatz von 20 % oder weniger anzeigt, während sie mit hoher Geschwindigkeit läuft, beginnt der Staubsauger automatisch mit mittlerer Geschwindigkeit zu laufen, um die Lebensdauer der Batterie zu verlängern.
- Wenn zu viele Partikel oder Fasern angesaugt werden oder sie versehentlich die Bürste berühren, während sie läuft, stoppt die rotierende Bürste automatisch, um Verwicklungen oder mögliche Beschädigungen zu vermeiden.

Zubehör

Dieser Staubsauger enthält verschiedene Zubehöre, um unterschiedliche Oberfläche, Dinge und Schmutzigkeit zu reinigen. Einige von ihnen werden als Standstaubsauger verwendet, andere werden vorzugsweise als Handstaubsauger eingesetzt.

Jaliscozo Bürste

Benutzen Sie dieses Zubehör mit dem vertikalen Staubsauger. Diese Bürste wurde speziell entworfen, um harte Böden zu reinigen, aber kann man auch effizient diese auf weichen Böden benutzen.

2-in-1 enges Zubehörteil für Ecke und Möbel

Abb. 4

Dieses Zubehör wird vorzugsweise mit dem Handstaubsauger verwendet und ermöglicht es Ihnen, die Möbel zu reinigen, ohne sie zu beschädigen, sowie auf den angesammelten Schmutz in den Ecken.

2-in-1 breite Zubehörteil für Ecke und Möbel

Abb. 5

Dieses Zubehör wird vorzugsweise mit dem Handstaubsauger verwendet und ermöglicht es Ihnen, die Möbel zu reinigen, ohne sie zu beschädigen, sowie auf den angesammelten Schmutz in den Ecken.

Gestreckte Bürste

Abb. 6-7

Geeignet zur Reinigung von Oberflächen, die leicht zerkratzt werden können, wie Möbel, Regale usw.

Motorbetriebene Bürste für Polterstoff

Abb. 8

Dieses Zubehör wird zusammen mit dem Handstaubsauger für die intensive Reinigung von Polstermöbeln verwendet.

Spezielle Stoffbürste

Anpassungsfähiges Zubehör für die Entfernung aller Arten von Schmutz, der sich in Textilfasern angesammelt hat.

Biegsames Saugrohr

Verwenden Sie den Flex-Saugrohr, um an die schwierigsten Stellen zu gelangen und den Schmutz absaugen. Drücken Sie den Flex-Knopf, um das Rohr zu biegen.

Ausziehbahres Saugrohr

Dieses Zubehörteil wird zusammen mit dem Handstaubsauger verwendet, um den Schmutz an den schwierigsten Stellen zu erreichen und abzusaugen. Sie können Sie das 2-in-1 Enges Zubehörteil für Ecken und Möbel anschließen.

Verbindungsaufsatz

Abb. 9

Geeignet zum Abstauben von hohen Schränken, Dächern, Fenstern, Ecken usw. Außerdem können Sie den schmalen und den breiten 2-in-1-Aufsatz für Möbel und Ecken sowie die Verlängerungsbürste anbringen.

WaterTank Zubehörteil

WaterTank Zubehör, mit dem Sie mit nur einem Aufsatz an Ihrem Staubsauger wischen und schrubben können.

Ladestation an die Wand Installieren

Abb. 10

1. Legen Sie die Ladestation an der Wand und markieren die 3 Punkte, an denen die Löcher für die Befestigung gebohrt werden sollen. Sie müssen die Befestigungshöhe berücksichtigen, es ist wichtig, dass der Saugfuß auf dem Boden aufliegt, damit die Ladestation nicht das volle Gewicht des Staubsaugers trägt.
2. Bohren Sie 3 Löcher in die Wand (wie oben markiert) und setzen Sie M4 x 32 mm Dübel und Schrauben ein.
3. Vergewissern Sie sich, dass die Ladestation sicher an der Wand befestigt ist, und setzen Sie den Staubsauger auf die Ladestation, indem Sie die Ladekontakte des Staubsaugers in die Ladekontakte der Basis (Plastiklasche) einführen.
4. Wenn die Wandladestation installiert ist, schließen Sie das Netzteil an den Ladeanschluss an, und dann können Sie den Staubsauger aufladen, indem Sie es einfach in der Wandladestation auf und ab schieben. Abb. 11

Ladung und Bildschirm

- Wenn die Batterie einen Prozentsatz von 20 % oder weniger anzeigt, schaltet der Staubsauger automatisch in den Energiesparmodus. Wir empfehlen, den Staubsauger zu laden, wenn dieser Prozentsatz erreicht ist.
- Die Batterie kann in der Ladestation geladen werden, während es mit dem Hauptteil verbunden ist. Stecken Sie ein Ende des Adapters in die Stromversorgung und verbinden Sie das andere Ende mit der Ladestation. Abb. 11
- Während des Ladevorgangs leuchtet die Batterie-Ladekontrollleuchte rot und das Display zeigt den aktuellen Ladezustand in Prozent an. Wenn der Ladevorgang abgeschlossen ist, leuchtet die Batterieanzeige grün und das Display zeigt den Prozentsatz von 100 % an. Abb. 12

- Sie können den Akku (Batterie) auch aufladen, ohne die Ladestation zu verwenden. Das Aufladen der Batterie kann sowohl im Staubsauger als auch außerhalb des Geräts erfolgen. Stecken Sie den Adapter ein und schließen Sie das andere Ende des Kabels an die Batterie an, achten Sie dabei auf die Anschlussrichtung. Wenn das Gerät ordnungsgemäß angeschlossen ist, leuchtet die Ladekontrollleuchte rot und wechselt zu grün, wenn der Ladevorgang abgeschlossen ist. Abb. 13

5. WATERTANK ZUBEHÖRTEIL

- Verwenden Sie keine Reinigungsmittel. Verwenden Sie nur klares Wasser mit Raumtemperatur. Verwenden Sie das Gerät nicht, um Flüssigkeiten zu saugen.
- Wenn Sie den Staubsauger nicht für eine lange Zeit verwenden, entnehmen Sie den Wassertank und entleeren Sie ihn. Setzen Sie ihn nicht direktem Sonnenlicht aus und Bewahren Sie nicht in nassen Umgebungen.

ZUSAMMENBAUEN DES WISCHTUCHS

- Stellen Sie das Wischtuch auf den Boden mit dem Klettband nach oben.
- Richten Sie das Wischtuch mit den Klettbändern des Tanks aus und verbinden Sie sie, ohne die Räder bedecken. Abb. 14

Austausch des Wischmopps

- Entfernen Sie den Wassertank vom Rest des Stielstaubsaugers.
- Drücken Sie das Zubehör mit dem Fuß auf den Boden und ziehen Sie den Rest des Staubsaugers nach oben, bis die beiden Teile getrennt sind.
- Setzen Sie den Mopp wieder ein und füllen Sie den Wassertank auf.
- Setzen Sie den Wassertank wieder ein, setzen Sie ihn in den Boden des Saugfußes ein und drücken Sie ihn, bis er einrastet.

Wasserausgabe

- Vergewissern Sie sich vor dem ersten Gebrauch, dass der Pfropfen des Tanks nicht offen ist.
- Prüfen Sie bei Nichtverwendung, dass der Wasser Ausstoßer und der Propfen geschlossen sind, da das Gerät Wasser verlieren könnte, wenn der Tank voll ist.
- Um den Ausstoß zu verwenden, drücken Sie den Taster; um den Ausstoß anzuhalten, muss der Taster in der originalen Position wie auf Bild 15. sein.

6. REINIGUNG UND WARTUNG

- Schalten Sie den Staubsauger aus, trennen Sie es vom Stromnetz und lassen Sie es abkühlen, bevor Sie es reinigen.
- Verwenden Sie ein weiches, leicht feuchtes Tuch, um die Oberfläche des Produkts zu reinigen.
- Tauchen Sie den Staubsauger niemals in Wasser oder andere Flüssigkeiten ein oder lassen Sie diese in den Staubsauger eindringen.
- Verwenden Sie keine Schwämme, Pulver bzw. Schleifmittel, um das Gerät zu reinigen.
- Lassen Sie den Staubsauger nicht im direkten Sonnenlicht liegen.
- Lassen Sie den Staubsauger nach der Reinigung nicht nass.
- Nach längerem Gebrauch der Bürste können sich die Fäden mit Haar oder anderen Partikeln verstricken. Reinigen Sie es, damit es wieder richtig funktioniert.

Filter- und Tankreinigung

- Um zu verhindern, dass der Staubsauger überhitzt und seine Saugkraft verliert, ist es wichtig, die Filter regelmäßig zu reinigen. Um die Saugleistung optimal nutzen zu können, wird empfohlen, diese Reinigung nach jedem Gebrauch durchzuführen.
- Um die Saugleistung optimal nutzen zu können, wird empfohlen, diese Reinigung nach jedem Gebrauch durchzuführen. Es wird empfohlen, die Filter alle 6 Monate auszutauschen.
- Um die Filter zu entfernen (Abb. 16):
 1. Drücken Sie die Öffnungstaste am Staubbehälter, die mit dem Wort „CLEAN“ gekennzeichnet ist, und ziehen Sie den Metallgriff, um das Filtersystem zu entfernen.
 2. Wenn das Filtersystem entfernt ist, drehen Sie den Metallgriff gegen den Uhrzeigersinn, und den hocheffizienten Filter kann entfernt werden.
- Saugen Sie die Filter ab und schütteln Sie sie aus, um alle Staubpartikel und Verunreinigungen zu entfernen, die die Filter verstopfen und die Luftzirkulation behindern könnten. Denken Sie daran, den Staubsauger nicht zu benutzen, wenn die Filter nicht korrekt eingesetzt sind.
- Die Filter können nicht in einer Waschmaschine gewaschen oder mit einem Föhn getrocknet werden.
- Bürsten Sie nicht den Hochleistungsfilter.
- Zum Entleeren des Schmutzbehälters drücken Sie den Öffnungsknopf am unteren Deckel des Schmutzbehälters. Sobald der Deckel geöffnet ist, kann er entleert werden. Abb. 17

Reinigung der Jalisco Bürste

Abb. 18

- Bewegen Sie die Freigabetaste an der rotierende Drehbürste mit dem Finger in Pfeilrichtung und entfernen Sie den Deckel auf der gleichen Seite der Bürste.
- Entfernen Sie ein Ende des Pinsels wie in der Abbildung gezeigt.
- Es ist wichtig, alle Reste zu entfernen, die sich auf den rotierenden Achsen der Bürste abgelagert haben könnten.

- Wenn Sie sich entscheiden, die Bürste zu waschen, müssen Sie alle Teile trocknen lassen. Bauen Sie die Teile in umgekehrter Reihenfolge wieder zusammen, um die Bürste wieder verwenden zu können.

Reinigung des Watertank

- Um den Tank zu reinigen, erfüllen Sie ihn mit sauberem Wasser, schütteln Sie ihn und entleeren Sie ihn.
- Es wird empfohlen, das Wischtuch nach jedem Gebrauch zu reinigen.
- Ersetzen Sie das Wischtuch jede 20/30 Gebrauch ungefähr (je nach Nutzung).
- Es kann den Wasser Ausstoß zu schädigen, das Wischtuch nicht für lange Zeit zu ersetzen. Reinigen Sie regelmäßig das Tuch und den Tank, um das zu vorbeugen.

Wie man die Batterie entfernt

Drücken Sie die Batteriefreigabetaste und entnehmen Sie die Batterie wie in der Abbildung 19 gezeigt. Lagern Sie die Batterie in einer Plastiktüte und lassen Sie ihn an einem trockenen Ort.

Aufbewahrung des Staubsaugers

Entfernen Sie die Batterie und bewahren Sie sie an einem trockenen und sicheren Ort auf, wenn Sie den Roboter über einer längeren Zeit nicht benutzen werden.

Wartungsanzeige

Wenn die Wartung nicht häufig genug durchgeführt wurde, zeigt der Staubsauger ein Symbol für einen vollen Tank oder einen verstopften Filter auf dem Bildschirm an. Abb. 20

7. APP

1. Laden Sie die CECOTEC-App herunter.
2. Sie müssen sich mit Ihrer E-Mail-Adresse registrieren, den Aktivierungscode eingeben, den Sie in Ihrem E-Mail erhalten, und ein Passwort festlegen. Wenn Sie bereits ein Benutzeraccount haben, können Sie sich direkt anmelden.
3. Klicken Sie auf dem Hauptbildschirm der App auf das „+“-Symbol, um ein neues Gerät hinzuzufügen, und wählen Sie den Bereich Absaugung, in dem Sie Conga RockStar finden.
4. Aktivieren Sie Bluetooth und suchen Sie Ihr Gerät in der Verbindungsliste.

8. PROBLEMBEHEBUNG

Problem	Mögliche Ursache	Lösung
Der Motor läuft nicht	Die Batterie funktioniert nicht mehr. Metallrohre, Bodenbürsten, Batterien oder das Gerät selbst sind nicht richtig eingesetzt.	Staubsauger aufladen. Stellen Sie sicher, dass die verschiedenen Teile des Staubsaugers korrekt zusammengebaut sind.
Die Saugleistung ist reduziert, der Staubsauger macht viel Lärm.	Der Schmutzbehälter ist voll. Abb. 20 Zu viel Stau im Filter. Abb. 22 Die Bürste oder der Einlass der rotierenden elektrischen Bürste ist blockiert. Abb. 21	Reinigen Sie den Schmutz. Die Filter reinigen oder austauschen. Reinigen Sie den Schmutz aus dem Inneren der rotierenden elektrischen Bürste.
Unzureichende Betriebszeit nach dem Aufladen des Staubsaugers. (Die Lebensdauer der Batterie kann je nach Umgebungstemperatur variieren).	Ungenügende Ladezeit. Die Batterie ist alt.	Laden Sie die Batterie gemäß den Anweisungen in diesem Handbuch auf 100% auf. Die Batterien sind leicht wiederverwertbar. Gehen Sie zu Ihrer nächsten Wartungsstelle und kaufen Sie neue Batterien.

9. FEHLERCODE

Code	Problem	Ursache
E1	Staubsauger schaltet sich aus und lädt nicht	Kurzschluss
E2	Staubsauger lädt sich nicht	Die Spannung des Ladegeräts ist höher als 36,3 V
E2	Staubsauger lädt sich nicht	Die Spannung des Ladegeräts ist höher als 32,1 V
	Staubsauger schaltet sich aus	Entladene Batterie
E3	Der Staubsauger schaltet sich aus und zeigt E3 auf dem Bildschirm an.	Der Motor schließt sich kurz, wenn die Batterie entladen wird

E5	Der Staubsauger schaltet sich aus und zeigt E5 auf dem Bildschirm an.	Überlastung des Hauptmotors (Zweite Stufe)
E6	Der Staubsauger schaltet sich aus und zeigt E6 auf dem Bildschirm an.	Überlastung des Hauptmotors
E9	Der Staubsauger schaltet sich aus und zeigt E9 auf dem Bildschirm an.	Die Temperatur ist zu hoch oder zu niedrig.
E7	Der Staubsauger schaltet sich aus oder stoppt und zeigt E7 an.	Batterieausfall (Erste Stufe)
E8	Der Staubsauger schaltet sich aus und zeigt E8 auf dem Bildschirm an.	NTC-Problem (Thermistor-Kurzschluss)
Logo des Hochleistungsfilter blinkt	Der Staubsauger schaltet sich aus oder stoppt. Abb. 22	Hochleistungsfilter nicht installiert
Das Logo des Filters blinkt	Funktioniert normal. Abb. 20	Schmutzbehälter oder Einlassfilter ist verstopft
Bürste-Logo blinkt	Lange Bürste und Motor hören auf zu funktionieren Abb. 21	Lange Bürste blockiert Lange Bürste ist voll mit Haaren

10. TECHNISCHE SPEZIFIKATIONEN

Referenz des Gerätes: 05776

Gerät: Conga Rockstar 3000 Advance ErgoWet Connected IA

Spannung und Frequenz: 100-240 V ~ 50/60 Hz

Akku (Batterie) 29,6 V DC 3000 mAh 88,8Wh

Nennleistung des Motors: 630 W

Nennleistung der Bürste: 50 W

Leistung des Ladegeräts: 34.2 V DC 0.6 A

*Technische Spezifikationen können ohne vorherige Ankündigung geändert werden, um die Produktqualität zu verbessern.

Hergestellt in China | Entworfen in Spanien

11. RECYCLING VON ELEKTRO- UND ELEKTRONIKGERÄTEN



Dieses Symbol weist darauf hin, dass das Produkt und/oder die Batterie gemäß den geltenden Vorschriften getrennt vom Haushaltsabfall entsorgt werden muss. Wenn dieses Produkt das Ende seiner Nutzungsdauer

erreicht hat, sollten Sie die Batterien/Akkus entfernen und es zu einer von den örtlichen Behörden bestimmten Sammelstelle bringen.



Die Verbraucher müssen sich mit Ihren örtlichen Behörden oder Einzelhändlern in Verbindung setzen, um Informationen über die ordnungsgemäße Entsorgung ihrer Altgeräte und/ oder ihre Akkus zu erhalten.

Die Einhaltung der oben genannten Leitlinien trägt zum Schutz der Umwelt bei.

12. GARANTIE UND KUNDENDIENST

Cecotec haftet gegenüber dem Endnutzer oder Verbraucher für jegliche Konformitätsmängel, die zum Zeitpunkt der Lieferung des Produkts bestehen, gemäß den in den geltenden Vorschriften festgelegten Bedingungen und Fristen.

Es wird empfohlen, dass Reparaturen von qualifiziertem Personal durchgeführt werden.

Sollte unerwartet eine Störung auftreten oder haben Sie Fragen über Ihrem Produkt, können Sie sich mit dem Kundendienst in Verbindung setzen über die Telefonnummer: +34 963210728

13. COPYRIGHT

Die geistigen Eigentumsrechte an den Texten in dieser Bedienungsanleitung liegen bei CECOTEC INNOVACIONES, S.L. Alle Rechte vorbehalten. Der Inhalt dieser Veröffentlichung darf weder ganz noch teilweise ohne vorherige Genehmigung von CECOTEC INNOVACIONES, S.L. vervielfältigt, in einem Datenabfragesystem gespeichert, übertragen oder auf irgendeine Weise (elektronisch, mechanisch, durch Fotokopie, Aufzeichnung oder Ähnliches) verbreitet werden.

14. KONFORMITÄTSERKLÄRUNG

CE Cecotec Innovations erklärt hiermit, dass dieser Stielstaubsager, Modell 05776 Rockstar 3000 Advance Ergowet Connected IA, mit der Richtlinie 2014/53/EU über Funkanlagen konform ist.

Der vollständige Text der EU-Konformitätserklärung ist auf der folgenden Website zu finden:

www.cecotec.es

1. PARTI E COMPONENTI

Fig. 1

1. Tasto di rilascio della base di aspirazione
2. Tasto di rilascio del tubo di aspirazione
3. Tasto di apertura del coperchio inferiore del serbatoio della polvere
4. Tasto di apertura del deposito della polvere e accesso al filtro
5. Base di aspirazione
6. Tasto di accensione/spegnimento
7. Adattatore di corrente
8. Base di ricarica
9. Spazzola Jalisco
10. Accessorio 2 in 1 stretto per mobili e angoli
11. Accessorio 2 in 1 largo per mobili e angoli
12. Spazzola motorizzata tappezzeria
13. Tubo a gomito
14. Spazzola allungata
15. Tubo estendibile
16. Tubo flessibile di aspirazione
17. Water tank
18. Spazzola speciale per tessuti

Fig. 2

1. Display
2. Selettore della velocità
3. Tasto di accensione/spegnimento
4. Batteria
5. Tasto di rimozione della batteria

Nota

Le immagini di questo manuale sono rappresentazioni schematiche e potrebbero non corrispondere esattamente al prodotto.

2. PRIMA DELL'USO

- Questo aspirapolvere ha un imballaggio progettato per proteggerlo durante il trasporto. Tirare fuori il prodotto dalla scatola e rimuovere tutto il materiale presente nell'imballaggio. Conservare la scatola originale e gli altri elementi in un luogo sicuro per prevenire danni al prodotto in caso di necessità di trasportarlo in futuro. Se si desidera smaltire l'imballaggio

- originale, assicurarsi di riciclare tutti gli elementi in modo appropriato.
- Verificare che tutte le parti e componenti siano inclusi e in buono stato. Se uno di essi manca o non è in buone condizioni, contattare immediatamente il centro di assistenza ufficiale Cecotec.
 - Ricaricare il dispositivo prima di usarlo per la prima volta.
 - Rimuovere la linguetta del primo uso dai filtri.
 - Per i primi tre usi, si consiglia di lasciare ricaricare il dispositivo per 12 ore dopo ogni uso.
 - Il tempo di ricarica normale è di circa 6 ore. Quando la batteria è totalmente carica, scollegarlo.

Contenuto della scatola

- Aspirapolvere Conga Rockstar 3000 Advance ErgoWet Connected IA
- Accessorio 2 in 1 stretto per mobili e angoli
- Accessorio 2 in 1 largo per mobili e angoli
- Spazzola Jalisco
- Spazzola motorizzata per tappezzeria
- Spazzola allungata
- Spazzola speciale per tessuti
- Tubo a gomito
- Tubo flessibile di aspirazione
- Tubo estendibile
- Accessorio Watertank
- Base di ricarica
- Manuale di istruzioni

3. MONTAGGIO DEL PRODOTTO

Montaggio del tubo di aspirazione e della base di aspirazione

- Per installare la base di aspirazione nel tubo di aspirazione, allineare entrambe le parti di modo che la linguetta della base di aspirazione e le guide del tubo combacino, e inserire il tubo nella base finché non scatta in posizione.
- Per smontarli, premere il tasto di rilascio dalla base di aspirazione e tirare il tubo di aspirazione mentre si sostiene saldamente la base di aspirazione.

Avviso

Verificare che il manico e la spazzola si trovino nella stessa direzione.

Installazione del tubo, della base di aspirazione e del corpo principale

Per completare l'installazione dell'aspirapolvere, una volta che la base di aspirazione è montata sul tubo di aspirazione, tenere il tubo verticalmente e inserirlo nel corpo principale.

Montaggio della batteria

Fig. 3

Inserire la batteria nella fessura del corpo principale seguendo le guide. Una volta introdotta, sentirà un click. Controllare che sia saldamente fissata in posizione.

Per smontare la batteria, premere il pulsante di rimozione e rimuovere la batteria.

Avviso

Rimuovere la batteria e conservarla in un luogo sicuro e asciutto se non si intende utilizzare l'aspirapolvere per un lungo periodo di tempo.

4. FUNZIONAMENTO

È possibile usare questo aspirapolvere in due modi diversi:

- Aspirabriciole, installando gli accessori direttamente sul corpo principale.
- Aspirapolvere, utilizzando il tubo di aspirazione e installando gli accessori alla sua estremità.

Come usare l'aspirapolvere

- Premere il tasto di accensione/spengimento per accendere o spegnere il prodotto.
- Premere ripetutamente il selettore di velocità per selezionare la velocità di funzionamento dell'aspirapolvere: LOW (bassa), MED (media), HIGH (alta) e AUTO. Il dispositivo si accenderà in modalità predefinita LOW.
- Se si seleziona la modalità AUTO, il dispositivo regolerà automaticamente la potenza di aspirazione in base alla concentrazione di polvere e il tipo di superficie.
- La funzione AI può essere attivata quando è selezionata la modalità AUTO; l'aspirapolvere verticale aumenterà automaticamente la potenza di aspirazione nei seguenti casi:
 - Quando si interrompe il movimento, ad esempio negli angoli, per pulirli meglio.
 - Quando si effettuano tre passate di seguito.
 - Quando si posiziona il tubo di aspirazione perpendicolarmente al pavimento.
- L'icona della funzione AI  si illuminerà una volta attivata questa funzione.
- Quando la batteria mostra una percentuale uguale o inferiore al 20%, mentre funziona a velocità alta, l'aspirapolvere inizierà a funzionare automaticamente a velocità media per aumentare la durata della batteria.
- Se si aspirano troppe particelle o fibre o si tocca accidentalmente la spazzola mentre è in funzione, la spazzola rotante si fermerà automaticamente per evitare grovigli o possibili danni.

Accessori

Questo dispositivo include diversi accessori che possono essere utilizzati per pulire diversi tipi di superfici, oggetti e sporco. Alcuni si usano con l'aspirapolvere verticale e altri si usano

preferibilmente con l'aspirabriciole.

Spazzola Jaliscazo

Installare questo accessorio nell'aspirapolvere verticale. La spazzola è stata progettata specialmente per pulire pavimenti duri, ma è possibile utilizzarla in modo efficiente anche su superfici morbide.

Accessorio 2 in 1 stretto per mobili e angoli

Fig. 4

Questo accessorio viene utilizzato preferibilmente con l'aspirabriciole e consente di pulire mobili senza danneggiarli, così come raggiungere lo sporco accumulato negli angoli.

Accessorio 2 in 1 largo per mobili e angoli

Fig. 5

Questo accessorio viene utilizzato preferibilmente con l'aspirabriciole e consente di pulire mobili senza danneggiarli, così come raggiungere lo sporco accumulato negli angoli.

Spazzola allungata

Fig. 6-7

Adatta per la pulizia di superfici che possono graffiarsi facilmente come mobili o scaffali.

Spazzola motorizzata per tappezzeria

Fig. 8

Questo accessorio si utilizza con l'aspirabriciole per una pulizia profonda dei mobili imbottiti.

Spazzola speciale per tessuti

Accessorio adattabile per rimuovere tutti i tipi di sporco accumulati sulle fibre tessili.

Tubo flessibile di aspirazione

Usare il tubo Flex per accedere e aspirare lo sporco nelle aree più difficili. Premere il tasto Flex per piegare il tubo.

Tubo estendibile

Questo accessorio si usa con l'aspirabriciole per accedere e aspirare lo sporco nelle aree più difficili. Inoltre, è possibile collegare gli accessori 2-in-1 stretto e largo per mobili e angoli e la spazzola allungata.

Tubo a gomito

Fig. 9

Adatto per spolverare armadi alti, tetti, finestre, angoli, ecc. Inoltre, è possibile collegare gli accessori 2-in-1 stretto e largo per mobili e angoli e la spazzola allungata.

Accessorio Watertank

Accessorio che permette di passare il panno e lavare il pavimento solamente inserendolo nel tuo aspirapolvere.

Installazione della base di ricarica da parete

Fig. 10

1. Collocare la base di ricarica sulla parete e segnare i 3 punti in cui si andranno a praticare i fori per fissare la base. È importante che la base di aspirazione poggi sul pavimento in modo che la base di ricarica non sopporti tutto il peso dell'aspirapolvere.
2. Praticare 3 fori nel muro (come segnato nel punto precedente) e inserire tasselli e viti M4 x 32 mm.
3. Assicurarsi che la base di ricarica sia saldamente fissata alla parete e posizionare l'aspirapolvere sulla base di ricarica, inserendo i terminali di ricarica dell'aspirapolvere nei terminali di ricarica della base (linguetta di plastica).
4. Una volta che la base di ricarica da parete è installata, collegare l'adattatore di alimentazione alla porta di ricarica. Poi sarà possibile caricare l'aspirapolvere semplicemente facendolo scorrere su e giù nella base di ricarica a muro. Fig. 11

Ricarica e display

- Quando la batteria mostra una percentuale uguale o inferiore al 20%, l'aspirapolvere entra automaticamente in modalità basso consumo. Si consiglia di ricaricare il dispositivo quando arriva a questa percentuale.
- La batteria può essere caricata nella base di ricarica mentre è collegata al corpo principale. Collegare un'estremità dell'adattatore alla corrente e collegare l'altra estremità alla base di ricarica. Fig. 11
- Durante la carica, la luce dell'indicatore di carica della batteria diventerà rossa e il display mostrerà la percentuale di carica attuale. Quando la carica è completa, la spia della batteria diventerà verde e il display mostrerà la percentuale del 100%. Fig. 12
- È anche possibile caricare la batteria senza usare la base di ricarica. La ricarica della batteria può essere effettuata con la batteria installata nel dispositivo o all'esterno del dispositivo. Inserire l'adattatore e collegare l'altra estremità del cavo alla batteria, facendo attenzione alla direzione in cui è collegato. Una volta collegato correttamente, la luce dell'indicatore di carica diventerà rossa e poi verde quando la carica sarà completa. Fig. 13

5. ACCESSORIO WATERTANK

- Non utilizzare prodotti per la pulizia. Utilizzare unicamente acqua pulita e a temperatura ambiente. Non utilizzare il prodotto per aspirare acqua.
- Quando l'aspirapolvere non deve essere usato per un lungo periodo di tempo, rimuovere il serbatoio dell'acqua e svuotare l'acqua rimanente. Non esporre alla luce solare diretta né conservare in ambienti molto umidi.

Installazione del panno

- Collocare il panno sul pavimento e verificare che il velcro sia collocato verso l'alto.
- Allineare il panno con le strisce in velcro del serbatoio e aderire senza tappare le ruote. Fig. 14

Sostituzione del panno

- Rimuovere il serbatoio dell'acqua dal resto dell'aspirapolvere.
- Aiutarsi con il piede per premere l'accessorio contro il pavimento e tirare il resto dell'aspirapolvere verso l'alto fino a separare le due parti.
- Sostituire il panno e riempire il serbatoio dell'acqua.
- Reinstallare il serbatoio dell'acqua, inserire il serbatoio nella parte inferiore della base di aspirazione e premere finché non scatta in posizione.

Emissione d'acqua

- Quando si utilizza il prodotto per la prima volta, verificare che il tappo del serbatoio d'acqua non sia aperto completamente.
- Quando il prodotto non è in uso, controllare che il pulsante di emissione dell'acqua e il tappo siano chiusi, poiché il prodotto potrebbe continuare a erogare acqua se il serbatoio dell'acqua è pieno.
- Per attivare l'emissione d'acqua, il pulsante di emissione d'acqua deve rimanere premuto e, per fermare l'emissione d'acqua, il pulsante deve essere nella posizione originale, come indicato nella figura 15.

6. PULIZIA E MANUTENZIONE

- Spegnerne e scollegare l'aspirapolvere dalla corrente e lasciarlo raffreddare completamente prima di pulirlo.
- Utilizzare un panno morbido e umido per pulire la superficie del prodotto.
- Non immergere mai l'aspirapolvere in acqua né permettere che alcun tipo di liquido entri nell'apparecchio.
- Non utilizzare spugne, polveri o detersivi abrasivi per pulire il prodotto.
- Non lasciare l'aspirapolvere esposto alla luce diretta del sole.

- Non lasciare il l'aspirapolvere umido dopo la pulizia.
- Dopo l'uso della spazzola per molto tempo, è possibile che vi siano grovigli di pelo o altre particelle. Pulire per un funzionamento corretto.

Pulizia di filtri e serbatoio

- Per evitare che l'aspirapolvere si surriscaldi e perda potenza di aspirazione, è importante pulire i filtri frequentemente. Per ottenere il massimo dalla potenza di aspirazione, si raccomanda di effettuare questa pulizia dopo ogni utilizzo.
- La durata dei filtri dipende dall'uso accumulato e dal tipo di particelle che vengono aspirate regolarmente. Si raccomanda di sostituire i filtri ogni 6 mesi.
- Per rimuovere i filtri (Fig. 16):
 1. Premere il tasto di apertura del serbatoio della polvere indicato con "CLEAN", tirare il manico metallico per rimuovere il sistema di filtraggio.
 2. Una volta che il sistema di filtraggio è stato rimosso, girare il manico di metallo in senso antiorario e il filtro ad alta efficienza può essere rimosso.
- Aspirare e scuotere i filtri per rimuovere tutte le particelle di polvere e detriti che possono ostruirli e ostacolare la corretta circolazione dell'aria. Si ricorda di non usare l'aspirapolvere senza i filtri correttamente montati.
- I filtri non possono essere lavati in lavatrice o asciugati con un asciugacapelli.
- Non pulire il filtro ad alta efficienza.
- Per svuotare il serbatoio della polvere premere il tasto di apertura del coperchio inferiore del serbatoio della polvere, una volta aperto il coperchio può essere svuotato. Fig. 17

Pulizia della spazzola Jalisco

Fig. 18

- Spostare il pulsante di rilascio della spazzola rotante con il dito nella direzione della freccia e rimuovere il coperchio dallo stesso lato della spazzola.
- Rimuovere una delle estremità della spazzola come indicato nell'immagine.
- È importante rimuovere i residui depositati negli assi rotatori della spazzola.
- Se si decide di lavare il pennello, tutte le parti devono essere lasciate ad asciugare. Assemblare le parti nell'ordine inverso in cui sono state smontate per poter continuare a usare la spazzola.

Pulizia del Watertank

- Per pulire il serbatoio d'acqua, riempirlo con acqua tiepida, agitarlo e svuotarlo.
- Il panno è lavabile, si consiglia di effettuare la pulizia dello stesso dopo ogni uso.
- Cambiare il panno ogni 20-30 usi (a seconda della frequenza e della tipologia d'uso).
- L'uso periodico del panno per un lungo periodo può influire sull'emissione d'acqua. È possibile prevenirlo pulendo regolarmente sia il panno che il serbatoio.

Come rimuovere la batteria

Premere il tasto di rilascio della batteria e rimuovere quest'ultima come indicato nella figura 19. Conservare la batteria in un sacchetto di plastica e lasciarlo in un luogo asciutto.

Riporre l'aspirapolvere

Rimuovere la batteria e conservarla in un luogo sicuro e asciutto se non si intende utilizzare il robot per un lungo periodo di tempo.

Indicatore di manutenzione

Se la manutenzione non viene effettuata con la frequenza necessaria, l'aspirapolvere mostrerà sul display l'icona di serbatoio pieno o filtro ostruito. Fig. 20

7. APP

1. Scaricare l'applicazione CECOTEC.
2. Registrarsi con il proprio indirizzo e-mail, inserire il codice di attivazione ricevuto per e-mail e impostare una password. Se già si possiede un account, si può accedere direttamente.
3. Nella schermata principale dell'applicazione, cliccare sul simbolo "+" per aggiungere un nuovo dispositivo e selezionare la sezione Aspirazione, in cui si trova Conga RockStar.
4. Attivare il Bluetooth e associare il proprio dispositivo.

8. RISOLUZIONE DEI PROBLEMI

Problema	Possibile causa	Soluzione
Il motore non funziona	La batteria non funziona più. I tubi metallici, le spazzole per pavimenti, batterie o il prodotto stesso non sono ben collocati.	Ricaricare l'aspirapolvere. Verificare che le differenti parti dell'aspirapolvere siano correttamente montate.
La potenza di aspirazione è ridotta, l'aspirapolvere emette rumori.	Il deposito della polvere è pieno. Fig. 20 Il filtro contiene troppa polvere. Fig. 22 L'entrata della spazzola elettrica rotante è ostruita o la spazzola è bloccata. Fig. 21	Rimuovere lo sporco. Pulire o sostituire i filtri. Rimuovere la polvere dall'interno della spazzola elettrica rotante.

Tempo di funzionamento insufficiente dopo aver caricato l'aspirapolvere. (L'autonomia delle batterie può variare in base alla temperatura ambiente).	Tempo di ricarica insufficiente. La batteria è usurata.	Ricaricare la batteria al 100% seguendo le istruzioni di questo manuale. Le batterie sono facilmente riciclabili. Recarsi presso il centro di manutenzione più vicino e acquistare batterie nuove.
--	---	--

9. CODICI DI ERRORE

Codice	Problema	Causa
E1	L'aspirapolvere si spegne e non si carica	Cortocircuito
E2	L'aspirapolvere non si carica.	La tensione del caricatore è superiore a 36,3 V.
E2	L'aspirapolvere non si carica.	La tensione del caricatore è inferiore a 36,3 V.
	L'aspirapolvere si spegne.	Batteria scarica
E3	L'aspirapolvere si spegne e mostra E3 sul display.	Il motore produce un cortocircuito quando si scarica la batteria
E5	L'aspirapolvere si spegne e mostra E5 sul display.	Sovraccarico del motore principale (secondo livello)
E6	L'aspirapolvere si spegne e mostra E6 sul display.	Sovraccarico nel motore principale
E9	L'aspirapolvere si spegne e mostra E9 sul display.	La temperatura è troppo alta o troppo bassa.
E7	L'aspirapolvere si arresta o non si accende e mostra E7	Errore della batteria (primo livello)
E8	L'aspirapolvere si spegne e mostra E8 sul display.	Problema NTC (cortocircuito nel termistore)

L'icona del filtro ad alta efficienza lampeggia	L'aspirapolvere si arresta o non si accende. Fig. 22	Filtro ad alta efficienza non installato
L'indicatore del filtro lampeggia	Funziona con normalità. Fig. 20	Il serbatoio della polvere o il filtro di entrata è bloccato
L'icona della spazzola lampeggia	La spazzola lunga e motore hanno smesso di funzionare. Fig. 21	Spazzola lunga bloccata Spazzola lunga piena di capelli

10. SPECIFICHE TECNICHE

Codice prodotto: 05776

Prodotto: Conga Rockstar 3000 Advance ErgoWet Connected IA

Tensione e frequenza 100-240 V ~ 50/60 Hz

Batteria 29,6 V DC 3000 mAh 88,8 Wh

Potenza nominale motore: 630 W

Potenza nominale spazzola: 50 W

Presa del caricatore: 34,2 V DC 0,6 A

Le specifiche tecniche possono cambiare senza previa notifica per migliorare la qualità del prodotto.

Prodotto in Cina | Progettato in Spagna

11. RICICLAGGIO DI APPARECCHIATURE ELETTRICHE ED ELETTRONICHE



Questo simbolo indica che, in conformità con le normative vigenti, il prodotto e/o la batteria devono essere smaltiti separatamente dai rifiuti domestici. Quando questo prodotto raggiunge la fine della sua vita utile, è necessario rimuovere le batterie/accumulatori e portarlo in un punto di raccolta designato dalle autorità locali.



Per informazioni dettagliate su come smaltire correttamente le apparecchiature elettriche ed elettroniche e/o le batterie, il consumatore dovrà contattare le autorità locali.

Il rispetto delle linee guida di cui sopra aiuterà a proteggere l'ambiente.

12. GARANZIA E SUPPORTO TECNICO

Cecotec sarà responsabile nei confronti dell'utente finale o del consumatore per qualsiasi difetto di conformità esistente al momento della consegna del prodotto nei termini, condizioni e scadenze stabilite dalla normativa vigente.

Si raccomanda che le riparazioni siano effettuate da personale specializzato.

Se si riscontra un problema con il prodotto o in caso di dubbi, si prega di contattare il supporto tecnico ufficiale Cecotec al numero +34 96 321 07 28.

13. COPYRIGHT

I diritti di proprietà intellettuale dei testi di questo manuale appartengono a CECOTEC INNOVACIONES, S.L. Tutti i diritti riservati. Il contenuto di questa pubblicazione non può essere, in tutto o in parte, riprodotto, archiviato in un sistema di recupero, trasmesso o distribuito con qualsiasi mezzo (elettronico, meccanico, fotocopia, registrazione o simile) senza la previa autorizzazione di CECOTEC INNOVACIONES, S.L.

14. DICHIARAZIONE DI CONFORMITÀ



Con la presente, Cecotec Innovaciones dichiara che questo aspirapolvere, modello 05776 Rockstar 3000 Advance Ergowet Connected IA è conforme alla Direttiva 2014/53/UE sulle apparecchiature radio.

Il testo completo della dichiarazione di conformità UE è disponibile nel seguente

sito web:

www.cecotec.com

1. PEÇAS E COMPONENTES

Fig. 1

1. Botão de libertação da base de sucção
2. Botão de libertação do tubo de aspiração
3. Botão de abertura da tampa inferior do depósito de sujidade
4. Botão de abertura do depósito de sujidade e de acesso ao filtro
5. Base de aspiração
6. Botão de ligar/desligar
7. Adaptador de corrente
8. Base de carga
9. Escova Jalisco
10. Acessório 2 em 1 estreito para mobiliário e esquinas
11. Acessório 2 em 1 de largura para móveis e esquinas
12. Escova de tapete motorizada
13. Junta de união
14. Escova alongada
15. Tubo extensível
16. Tubo flexível de aspiração
17. Water tank
18. Escova especial para tecidos

Fig. 2

1. Ecrã
2. Seletor de velocidade
3. Botão Ligar/Desligar
4. Bateria
5. Botão de extração da bateria

NOTA:

Os gráficos deste manual são representações esquemáticas e podem não corresponder exatamente ao produto.

2. ANTES DE USAR

- Este aspirador apresenta uma embalagem desenhada para o proteger durante o seu transporte. Tire o aspirador da caixa e retire todo o material de embalagem. Pode manter a caixa original e outras embalagens num local seguro para evitar danos no aspirador vertical, caso necessite de o transportar no futuro. Se deseja descartar a embalagem

- original, certifique-se de reciclar todos os elementos corretamente.
- Certifique-se de que todas as peças e componentes estejam incluídos e em bom estado. Se faltar alguma peça ou não estiverem em bom estado, entre em contacto com o Serviço de Assistência Técnica oficial da Cecotec.
- Carregue o dispositivo antes de o usar pela primeira vez.
- Remova a aba de primeira utilização instalada nos filtros.
- Para as três primeiras utilizações, recomenda-se que o dispositivo seja deixado a carregar durante 12 horas entre cada utilização.
- O tempo de carga é aproximadamente de 6 horas. Quando a bateria estiver carregada por completo, desligue-o.

Conteúdo da caixa

- Aspirador Conga Rockstar 3000 Advance ErgoWet Connected IA
- Acessório 2 em 1 estreito para mobiliário e esquinas
- Acessório 2 em 1 de largura para móveis e esquinas
- Escova Jalisco
- Escova motorizada para tapeçaria
- Escova alongada
- Escova especial para tecidos
- Junta de união
- Tubo Flexível de aspiração
- Tubo extensível
- Acessório Watertank
- Base de carga
- Manual de instruções

3. MONTAGEM DO PRODUTO

Montagem do tubo de aspiração e da base de sucção

- Para instalar a base de sucção no tubo de aspiração, alinhe ambas as partes de modo que a aba da base de sucção e as guias do tubo coincidam, e insira o tubo na base até que este encaixe no lugar.
- Para remover, pressione o botão de libertação na base de sucção e puxe pelo cabo tubo de aspiração enquanto segura firmemente a base.

Aviso

Ao montar estas duas peças, certifique-se de que a pega e a escova estejam orientadas na mesma direção.

Instalação da tubagem, base de sucção e corpo principal

Para completar a instalação do aspirador, uma vez montada a base de sucção no tubo de sucção, segure o tubo na vertical e insira-o no corpo principal.

Montagem da bateria

Fig. 3

Insira a bateria na ranhura do corpo principal, seguindo as guias. Uma vez introduzida, escutará um clic. Verifique se está bem fixado na posição.

Para remover a bateria, prima o botão de remoção e retire a bateria.

Aviso

Remova a bateria e armazene-a num local seguro e seco se o aspirador não for utilizado durante um longo período de tempo.

4. FUNCIONAMENTO

Pode utilizar este aspirador de pó de duas maneiras diferentes:

- Aspirador de mão, fixando diretamente os acessórios ao corpo principal.
- Aspirador vertical, utilizando o tubo de aspiração com os acessórios a ele fixados.

Como usar o aspirador

- Prima o botão on/off para ligar ou desligar o aspirador de pó.
- Prima o seletor de velocidade repetidamente para selecionar a velocidade de funcionamento do aspirador de pó: LOW (baixa), MED (média), HIGH (alta) y AUTO. O aspirador de pó liga-se em modo BAIXO por defeito.
- Se for selecionado o modo AUTO, o aspirador ajustará automaticamente a potência de aspiração segundo a concentração de pó e o tipo de superfície.
- A função IA pode ser ativada quando o modo AUTO é selecionado, o aspirador de pó vertical aumentará automaticamente a potência de sucção nos seguintes eventos:
 - A. Quando se pára o movimento, por exemplo, nos cantos para os limpar mais minuciosamente.
 - B. Quando se fazem três passagens continuadas.
 - C. Ao colocar o tubo de sucção perpendicular ao chão.
- O ícone da função AI  acenderá quando o recurso for ativado.
- Quando a bateria mostrar uma percentagem igual ou inferior a 20%, enquanto funciona à alta velocidade, o aspirador começará a funcionar a uma velocidade média automaticamente para prolongar a vida útil da bateria.
- Se demasiadas partículas ou fibras, ou se tocar acidentalmente na escova enquanto esta está a funcionar, a escova rotativa parará automaticamente para evitar emaranhados ou possíveis danos.

Acessórios

Este aspirador inclui diferentes acessórios que permitem limpar diferentes tipos de superfícies, objetos e sujidade. Alguns deles são utilizados como aspirador de pó vertical e outros são preferencialmente utilizados como aspirador de mão.

Escova Jalisco

Instale este acessório ao aspirador vertical. Esta escova está desenhada especialmente para limpar superfícies duras como o chão, mas pode ser usada também de forma eficiente nas superfícies suaves como tapetes.

Acessório 2 em 1 estreito para mobiliário e esquinas

Fig. 4

Este acessório é usado preferencialmente com o aspirador de mão e permite limpar móveis sem os danificar, assim como aceder à sujidade acumulada nos cantos.

Acessório 2 em 1 de largura para móveis e esquinas

Fig. 5

Este acessório é usado preferencialmente com o aspirador de mão e permite limpar móveis sem os danificar, assim como aceder à sujidade acumulada nos cantos.

Escova alongada

Fig. 6-7

Adequada para a limpeza de superfícies que podem ser facilmente riscadas, tais como mobiliário, prateleiras, etc.

Escova motorizada para tapetes

Fig. 8

Este acessório é utilizado com o aspirador de mão para uma limpeza profunda dos móveis estofados.

Escova especial para tecidos

Acessório adaptável para remover todos os tipos de sujidade acumulada em fibras têxteis.

Tubo Flexível de aspiração

Utilize o tubo Flex para aceder e aspirar a sujidade das zonas mais complicadas. Pressione o botão Flex para dobrar o tubo.

Tubo extensível

Este acessório é utilizado com o aspirador de mão para aceder e aspirar a sujidade das áreas mais difíceis. Além disso, pode ligar o acessório 2 em 1 estreito e longo para esquinas e móveis e a escova comprida.

Junta de união

Fig. 9

Adequado para limpar o pó de armários altos, telhados, janelas, esquinas, etc. Além disso, é possível fixar os acessórios 2 em 1 estreitos e largos para mobiliário e cantos e a escova comprida.

Acessório Watertank

Acessório com o qual pode passar a mopa e esfregar simplesmente prendendo-o ao seu aspirador.

Instalação da base de carregamento para parede

Fig. 10

1. Coloque a base de carga na parede e marque os 3 pontos onde devem ser feitos os furos para a fixação da base. A altura de fixação deve ser tida em conta, é importante que a base de sucção assente no chão para que a base de carga não suporte o peso total do aspirador.
2. Faça 3 furos na parede (como marcado acima) e insira cavilhas e parafusos M4 x 32 mm.
3. Certifique-se de que a base de carregamento esteja fixada firmemente à parede e coloque o aspirador na base de carregamento, inserindo os terminais de carregamento do aspirador nos terminais de carregamento da base (aba de plástico).
4. Uma vez instalado o suporte de carga de parede, ligue o adaptador de energia à porta de carga, e depois pode carregar o aspirador de pó simplesmente deslizando-o para cima e para baixo do suporte de carga de parede. Fig. 11

Carregamento e visor

- Quando a bateria mostrar uma percentagem igual ou inferior a 20%, o aspirador entrará automaticamente em modo de baixo consumo. É aconselhável carregar o aspirador de pó quando este atingir esta percentagem.
- A bateria pode ser carregada na base de carga enquanto estiver ligada ao corpo principal. Ligue uma extremidade do adaptador à rede e a outra à base de carga. Fig. 11
- Durante o carregamento, a luz indicadora de carga da bateria ficará vermelha e o visor mostrará a percentagem de carga atual. Quando o carregamento estiver completo, o indicador de bateria ficará verde e o visor mostrará a percentagem de 100%. Fig. 12
- Também se pode carregar a bateria sem utilizar a base de carga. O carregamento da bateria pode ser feito com a bateria instalada no aspirador de pó ou fora do aspirador de pó. Ligue o adaptador e ligue a outra extremidade do cabo à bateria, prestando atenção à direção em que estivesse ligado. Uma vez ligado corretamente, o indicador correspondente iluminar-se-á a vermelho e mudará para verde quando a bateria estiver completamente carregada. Fig. 13

5. ACESSÓRIO WATERTANK

- Não utilize produtos de limpeza. Utilize água limpa e somente à temperatura ambiente. Não utilize o aspirador para aspirar água.
- Quando o aspirador não for utilizado durante um longo período de tempo, remova o

depósito de água e esvazie a água restante. Não exponha à luz solar direta nem guarde em ambientes muito húmidos.

Instalar a mopa

- Coloque a mopa no chão e certifique-se de que o velcro fique para cima.
- Alinhe a mopa com as tiras de velcro do depósito e prenda-a sem cobrir as rodas. Fig. 14

Troca de mopa

- Retire o depósito de água do resto do aspirador.
- Use o seu pé para pressionar o acessório no chão e puxar o resto do aspirador para cima até que as duas partes estejam separadas-Substitua a mopa e encha de novo o depósito de água.
- Reinstale o depósito de água, insira-o no fundo da base de sucção e pressione-o até o encaixar no lugar.

Emissão de água

- Quando utilizar o produto pela primeira vez, certifique-se de que a tampa do depósito de água não esteja completamente aberta.
- Quando não estiver a usar o produto, verifique que o botão de emissão de água e a tampa estão fechados já que o produto pode verter água se o depósito de água estiver cheio.
- Para ativar a emissão de água, o botão de emissão de água deve estar pressionado. Para desativar a emissão de água, o botão deve estar na posição original, como mostrado na figura 15.

6. LIMPEZA E MANUTENÇÃO

- Desligue e desconete o aspirador de pó da rede e deixe-o arrefecer antes da limpeza.
- Utilize um pano macio e ligeiramente humedecido para limpar a superfície do produto.
- Nunca mergulhe o aspirador em água ou outros líquidos ou permita a sua entrada no dispositivo.
- Não utilize esponjas, pós ou produtos de limpeza abrasivos para limpar o produto.
- Não deixe o aspirador de pó à luz direta do sol.
- Não deixe o aparelho molhado após o limpar.
- Depois de utilizar a escova durante muito tempo, as fibras podem ficar enredadas com o cabelo ou outras partículas. Limpe-a para que volte a funcionar corretamente.

Limpeza de filtros e depósito

- Para evitar que o dispositivo sobreaqueça e perca o poder de sucção, é essencial limpar regularmente os filtros. Para tirar o máximo partido do poder de sucção, recomenda-se efetuar esta limpeza após cada utilização.
- A vida útil dos filtros dependerá do uso acumulado e do tipo de partículas que são

regularmente aspiradas. Recomenda-se a substituição dos filtros de 6 em 6 meses.

- Para remover os filtros (Fig. 16):

 1. Prima o botão de abertura do depósito de pó a indicar com a palavra "CLEAN", puxe a pega de metal para remover o sistema de filtragem.
 2. Uma vez removido o sistema de filtragem, rode a pega metálica em sentido anti-horário e os filtros de alta eficiência podem ser removidos.

- aspire e agite os filtros para remover todas as partículas de pó e detritos que possam entupir os filtros e impedir a circulação adequada do ar. Lembre-se de não utilizar o aspirador de pó sem os filtros corretamente instalados.
- Os filtros não podem ser lavados dentro de uma máquina de lavar ou secos com um secador de cabelo.
- Não escovar o filtro de alta eficiência.
- Para esvaziar o depósito, pressione o botão de abertura na tampa inferior do depósito de sujidade. Uma vez aberta a tampa, esvazie-o. Fig. 17

Limpeza da escova Jalisco

Fig. 18

- Mova o botão de libertação na escova rotativa com o dedo na direcção da seta e retire a tampa do mesmo lado da escova.
- Remova uma das extremidades da escova, como mostra a imagem.
- É importante remover os detritos que possam ter sido depositados nos eixos rotativos da escova.
- Se decidir lavar a escova, todas as peças devem ser deixadas a secar. Montar as peças na ordem inversa em que foram desmontadas para poder utilizar novamente a escova.

Limpeza do Watertank

- Para limpar o depósito de água, encha-o com água limpa, agite e esvazie-o.
- A mopa é lavável, por tanto é recomendável lavá-la depois de cada uso.
- Mude a mopa a cada 20-30 usos aproximadamente (dependendo do uso).
- Utilizar a mopa de forma regular durante muito tempo pode afetar à emissão de água. Isto pode ser prevenido limpando tanto a mopa como o depósito de forma regular.

Como retirar a bateria

Pressione o botão de desbloqueio da bateria e retire-a como mostrado na figura 19. Guarde a bateria num saco de plástico e deixe-a num lugar seco.

Armazenamento de aspirador de pó

Retire a bateria e guarde num lugar seco e seguro se não usar o robot por um longo período de tempo.

Indicador de manutenção

Se a manutenção não tiver sido efetuada com a frequência suficiente, o aspirador apresentará um tanque cheio ou um ícone de filtro entupido. Fig. 20

7. APLICAÇÃO MÓVEL

1. Descarregue a aplicação CECOTEC.
2. Deve registar-se com o seu endereço de correio eletrónico introduzir o código de ativação que receberá na sua conta de correio eletrónico e definir uma palavra-passe. Se já tem uma conta de utilizador, pode entrar diretamente no sistema.
3. No ecrã principal da aplicação, clique no símbolo "+" para adicionar um novo dispositivo e selecionar a secção Aspirar, onde encontrará a Conga RockStar.
4. Active o Bluetooth e procure o seu dispositivo na lista de emparelhamento.

8. RESOLUÇÃO DE PROBLEMAS

Problema	Possível causa	Solução
O motor não funciona	A bateria deixou de funcionar. Os tubos metálicos, escovas para chão, baterias ou o próprio dispositivo não estão devidamente posicionados.	Carregue o aspirador. Certifique-se de que as diferentes partes do dispositivo estejam corretamente montadas.
A potência de aspiração foi reduzido, o dispositivo faz muito barulho.	O depósito de sujidade está cheio. Fig. 20 O filtro tem demasiado pó. Fig. 22 A entrada da escova elétrica rotativa está obstruída ou a escova está bloqueada. Fig. 21	Limpe a sujidade. Limpe ou mude os filtros. Remova a sujidade do interior da escova elétrica rotativa.
Tempo de funcionamento insuficiente depois de carregar o dispositivo. (A duração da bateria pode variar em função da temperatura ambiente).	Tempo de carga insuficiente. A bateria é velha.	Carregue a bateria a 100%, de acordo com as instruções deste manual. As baterias são facilmente recicláveis. Consulte o seu ponto de manutenção mais próximo e adquira pilhas novas.

9. CÓDIGOS DE ERRO

Código	Problema	Causa
E1	O robot aspirador desliga e não carrega	Curto-circuito
E2	O robot aspirador não carrega	A tensão do carregador é superior a 36,3 V
E2	O robot aspirador não carrega	A tensão do carregador é inferior a 36,3 V
	O aspirador desliga	Bateria descarregada
E3	O dispositivo desliga e mostra E3 no ecrã	O motor faz curto-circuitos quando a bateria é descarregada
E5	O dispositivo desliga e mostra E5 no ecrã	Sobrecarga no motor principal (segundo nível)
E6	O dispositivo desliga e mostra E3 no ecrã	Sobrecarga no motor principal
E9	O dispositivo desliga e mostra E9 no ecrã	Temperatura excessivamente alta ou baixa
E7	O aspirador para ou não liga e mostra E7	Falha da bateria (primeiro nível)
E8	O dispositivo desliga e mostra E8 no ecrã	Problema NTC (curto-circuito no termistor)
O símbolo do filtro de alta eficiência pisca	O aspirador para ou não liga. Fig. 22	Filtro de alta eficiência não instalado
O logo do filtro pisca	Funciona com normalidade. Fig. 20	O depósito de sujidade ou o filtro de entrada está bloqueado
O logótipo da escova pisca	A escova comprida e o motor deixam de funcionar. Fig. 21	Escova larga bloqueada Escova longa cheia de pelos

10. ESPECIFICAÇÕES TÉCNICAS

Referência do produto: 05776

Produto: Conga Rockstar 3000 Advance ErgoWet Connected IA

Voltagem e frequência 100-240 V ~ 50/60 Hz

Bateria 29,6 V DC 3000 mAh 88,8 Wh

Potência nominal do motor: 630 W

Potência nominal da escova: 50 W

Saída do carregador: 34.2 V DC 0.6 A

As especificações técnicas podem ser alteradas sem notificação prévia para melhorar a qualidade do produto.

Fabricado na China | Desenhado em Espanha

11. RECICLAGEM DE APARELHOS ELÉTRICOS E ELETRÓNICOS



Este símbolo indica que, de acordo com os regulamentos aplicáveis, o produto e/ou bateria deve ser eliminado separadamente do lixo doméstico. Quando este produto chegar ao fim da sua vida útil, deverá remover as pilhas/baterias/acumuladores e levá-lo para um ponto de recolha designado pelas autoridades locais.

Para obter informação detalhada acerca da forma mais adequada de eliminar os seus equipamentos elétricos e eletrónicos e/ou as correspondentes baterias, o consumidor deverá contactar com as autoridades locais.

A conformidade com as diretrizes acima referidas ajudará a proteger o ambiente.



12. GARANTIA E SAT

A Cecotec será responsável perante o utilizador final ou consumidor por qualquer falta de conformidade que exista no momento da entrega do produto nos termos, condições e prazos estabelecidos pelos regulamentos aplicáveis.

Recomenda-se que as reparações sejam efetuadas por pessoal qualificado.

Se detetar um incidente com o produto ou tiver alguma dúvida, contacte o Serviço de Assistência Técnica oficial da Cecotec através do número +34 96 321 07 28.

13. COPYRIGHT

Os direitos de propriedade intelectual dos textos deste manual pertencem à CECOTEC INNOVACIONES, S.L. Todos os direitos reservados. O conteúdo desta publicação não pode, no todo ou em parte, ser reproduzido, armazenado num sistema de recuperação, transmitido ou distribuído por qualquer meio (eletrónico, mecânico, fotocópia, gravação ou similar) sem a autorização prévia da CECOTEC INNOVACIONES, S.L.

14. DECLARAÇÃO DE CONFORMIDADE



Cecotec Innovations declara que este robot aspirador, modelo 05776 Rockstar 3000 Advance Ergowet Connected IA está em conformidade com a Directiva 2014/53/UE de equipamentos radioelétricos.

O texto completo da Declaração de Conformidade da UE pode ser encontrado no seguinte website:

www.cecotec.com

1. ONDERDELEN EN COMPONENTEN

Fig. 1

1. Openingsknop zuigmond
2. Openingsknop van de zuigslang
3. Knop voor het openen van het onderste deksel van het vuilreservoir.
4. Vuilreservoir opening en filter toegangsknop
5. Zuigmond
6. Aan/uit knop
7. Netwerkadapter
8. Oplaadstation
9. Jaliscozoo borstel
10. Breed 2 in 1 accessoire voor meubels en hoeken
11. Smal 2 in 1 accessoire voor meubels en hoeken
12. Gemotoriseerde bekledingsborstel
13. Verbindingsstuk
14. Langwerpige borstel
15. Telescopische buis
16. Flexibele zuigbuis
17. Waterreservoir
18. Speciale textiel borstel

Fig. 2

1. Scherm
2. Snelheidsknop
3. Aan/uit knop
4. Accu
5. Knop om de batterij uit het toestel te halen

OPMERKING:

De afbeeldingen in deze handleiding zijn schematische voorstellingen en komen mogelijk niet exact overeen met het product.

2. VOOR U HET TOESTEL GEBRUIKT

- Deze steelstofzuiger heeft een verpakking die ontworpen is om hem te beschermen tijdens het transport. Haal de stofzuiger uit de doos en verwijder al het verpakkingsmateriaal. U kunt de originele doos en andere verpakking op een veilige plaats bewaren om schade aan

de stofzuiger te voorkomen als u deze in de toekomst moet vervoeren. Als u de verpakking toch weggooit, zorg er dan voor een correcte recyclage.

- Controleer of alle onderdelen en componenten aanwezig en in goede staat zijn. Als een van deze ontbreekt of niet in goede staat is, neem dan onmiddellijk contact op met de officiële Cecotec Technische Dienst.
- Laat het apparaat op alvorens het voor de eerste keer te gebruiken.
- Verwijder het tabblad voor het eerste gebruik dat op de filters is geïnstalleerd.
- Voor de eerste drie keer dat u het toestel gebruikt wordt aanbevolen om het apparaat 12 uur te laten opladen tussen de elk gebruik.
- De normale oplaadduur is ongeveer 6 uur. Als de accu volledig is opgeladen, moet u deze loskoppelen.

Inhoud van de doos

- Conga Rockstar 3000 Advance ErgoWet Connected IA
- Breed 2 in 1 accessoire voor meubels en hoeken
- Smal 2 in 1 accessoire voor meubels en hoeken
- Jaliscozo borstel
- Gemotoriseerde borstel voor stoffen vloerbekleding
- Langwerpige borstel
- Speciale textiel borstel
- Verbindingsstuk
- Flexibele zuigbuis
- Uitschuifbare buis
- Watertank accessoire
- Laadbasis
- Handleiding

3. HET TOESTEL MONTEREN

De zuigmond op de zuigslang installeren

- Om de zuigmond op de zuigslang te installeren, lijnt u beide delen uit zodat de flens op de zuigmond en de buisgeleiders met elkaar overeenkomen, en schuift u de slang in de mond totdat deze vastklikt.
- Om te verwijderen, drukt u op de ontgrendelknop op de zuigmond en trekt u aan de zuigbuis terwijl u de mond stevig vasthoudt.

Opmerking

Controleer of het handvat en de borstel dezelfde kant op gericht zijn voordat u deze twee onderdelen in elkaar zet.

Installatie van zuigslang, zuigmond en hoofdlichaam

Om de installatie van de stofzuiger te voltooien, houdt u, zodra de zuigbasis op de zuigbuis is gemonteerd, de buis verticaal en steekt u deze in het hoofdgedeelte.

Montage van de batterij

Fig. 3

Plaats de batterij in de sleuf in het hoofdgedeelte en volg daarbij de geleiders. Eenmaal geplaatst, hoort u een klik. Controleer of hij goed op zijn plaats zit.

Om de accu te verwijderen, drukt u op de verwijderknop en verwijdert u de accu.

Opmerking

Verwijder de batterij en bewaar hem op een veilige en droge plaats als u de stofzuiger niet gaat gebruiken voor een langere tijd.

4. WERKING

U kunt deze stofzuiger op twee verschillende manieren gebruiken:

- Kruimeldief, waarbij de accessoires direct aan de hoofdbehuizing worden bevestigd.
- Steelstofzuiger, met gebruik van de zuigslang met de accessoires eraan vast.

Gebruik van de stofzuiger

- Druk op de aan/uit knop om het toestel aan of uit te zetten.
- Druk herhaaldelijk op de snelheidskeuzeknop om de werksnelheid van de stofzuiger te selecteren: LOW, MED, HIGH en AUTO. De stofzuiger is standaard ingeschakeld in de LOW stand.
- Als de AUTO modus is geselecteerd, zal de stofzuiger de zuigkracht automatisch aanpassen, afhankelijk van de stofconcentratie en het soort oppervlak.
- De IA-functie kan worden geactiveerd wanneer de AUTO-modus is geselecteerd, de stofzuiger zal automatisch de zuigkracht verhogen bij de volgende gebeurtenissen:
 - Wanneer de beweging stopt, bijvoorbeeld in hoeken om ze grondiger te reinigen.
 - Wanneer het drie keer op hetzelfde punt schoonmaakt.
 - Wanneer u de zuigslang loodrecht op de vloer plaatst.
- Het icoon van de IA functie  zal oplichten wanneer deze functie geactiveerd is.
- Wanneer de batterij een percentage aangeeft van 20 % of minder, terwijl de stofzuiger op hoge snelheid werkt, zal de stofzuiger automatisch op gemiddelde snelheid gaan werken om de levensduur van de batterij te verlengen.
- Als er te veel deeltjes of vezels worden opgezogen, of als u de borstel per ongeluk aanraakt terwijl hij loopt, zal de draaiende borstel automatisch stoppen om te voorkomen dat hij vast komt te zitten of mogelijke schade veroorzaakt.

Accessoires

Dit apparaat beschikt over verschillende accessoires waarmee u allerlei soorten oppervlakken, objecten en vuiligheid kan schoonmaken. Sommige worden gebruikt als steelstofzuiger en andere bij voorkeur als kruimeldief.

Jaliscozo borstel

Installeer dit accessoire op de verticale stofzuiger. Deze borstel is speciaal ontworpen voor harde vloeren, maar hij kan ook gebruikt worden op een efficiënte manier op zachte vloeren.

Breed 2 in 1 accessoire voor meubels en hoeken

Fig. 4

Dit accessoire wordt bij voorkeur gebruikt in combinatie met de kruimeldief en maakt het mogelijk meubelen schoon te maken zonder ze te beschadigen en toegang te krijgen tot vuil dat zich in hoeken heeft opgehoopt.

Smal 2 in 1 accessoire voor meubels en hoeken

Fig. 5

Dit accessoire wordt bij voorkeur gebruikt in combinatie met de kruimeldief en maakt het mogelijk meubelen schoon te maken zonder ze te beschadigen en toegang te krijgen tot vuil dat zich in hoeken heeft opgehoopt.

Langwerpige borstel

Fig. 6-7

Geschikt om oppervlakken die snel beschadigd raken te reinigen zoals meubels, kasten, enz.

Gemotoriseerde borstel voor stoffen vloerbedekking

Fig. 8

Dit accessoire wordt gebruikt met de kruimeldief voor een grondiger reiniging van gestoffeerde meubelen.

Speciale textiel borstel

Aanpasbaar accessoire voor het verwijderen van alle soorten vuil dat zich in de textielvezels heeft opgehoopt.

Flexibele zuigbuis

Gebruik de Flex zuigstang om vuil op moeilijk bereikbare plaatsen te bereiken en te verwijderen. Druk op de Flex-knop om de buis te verlengen.

Uitschuifbare buis

Dit accessoire wordt gebruikt met de kruimeldief om op de moeilijkste plaatsen te komen en vuil op te zuigen. Bovendien kunt u de 2-in-1 smalle en brede accessoires voor meubels en hoeken en de lange borstel aansluiten.

Verstelbare hoekverbinding

Fig. 9

Geschikt voor het afstoffen van hoge kasten, daken, ramen, hoeken, enz. Bovendien kunt u de 2-in-1 smalle en brede opzetstukken voor meubels en hoeken en de lange borstel bevestigen.

Watertank accessoire

Accessoire waarmee u kunt dweilen en schrobben door het eenvoudig aan uw stofzuiger te bevestigen.

Montage van de laadbasis aan de muur

Fig. 10

1. Plaats de laadbasis op de muur en markeer de 3 punten waar de gaten voor de bevestiging van de basis moeten worden geboord. Het is belangrijk dat de zuigmond op de vloer rust, zodat de laadbasis niet het volledige gewicht van de stofzuiger draagt.
2. Boor 3 gaten in de muur (zoals hierboven aangegeven) en breng de pluggen en schroeven M4 x 32 mm aan.
3. Zorg ervoor dat de laadbasis stevig aan de muur is bevestigd en plaats de stofzuiger op de laadbasis, waarbij u de oplaadaansluitingen van de stofzuiger in de oplaadaansluitingen van de basis steekt (plastic lipje).
4. Zodra het wandoplaadstation is geïnstalleerd, sluit u de stroomadapter aan op de oplaadpoort, en vervolgens kunt u de stofzuiger opladen door hem eenvoudig op het wandoplaadstation op en neer te schuiven. Fig. 11

Opladen en scherm

- Wanneer de batterij een percentage van 20 % of minder aangeeft, schakelt de stofzuiger automatisch over op de spaarstand. Het is raadzaam de stofzuiger op te laden wanneer dit percentage is bereikt.
- De batterij kan worden opgeladen in de laadbasis terwijl deze op het hoofdonderdeel is aangesloten. Steek het ene uiteinde van de adapter in het stopcontact en sluit het andere uiteinde aan op het laadstation. Fig. 11
- Tijdens het opladen wordt het oplaadindicatielampje rood en toont het display het huidige oplaadpercentage. Als het opladen klaar is, wordt de batterij-indicator groen en toont het display 100%. Fig. 12
- U kunt de batterij ook opladen zonder de laadbasis te gebruiken. Het opladen van de batterij kan worden gedaan met de batterij geïnstalleerd in de stofzuiger of buiten de stofzuiger. Steek de adapter in het stopcontact en sluit het andere uiteinde van de kabel aan op de batterij, let daarbij op de richting waarin de kabel wordt aangesloten. Zodra het oplaadindicatielampje correct is aangesloten, wordt het rood en groen wanneer het opladen is voltooid. Fig. 13

5. WATERTANK ACCESSOIRE

- Gebruik geen schoonmaakmiddelen. Gebruik enkel water op kamertemperatuur. Gebruik het toestel niet om water op te zuigen.
- Wanneer de stofzuiger gedurende lange tijd niet zal worden gebruikt, verwijdert u het waterreservoir en leegt u het resterende water. Stel het toestel niet bloot aan direct zonlicht en bewaar het niet in een vochtige omgeving.

Installatie van de dweil

- Leg de dweil op de grond en zorg dat het klittenband naar boven wijst.
- Lijn de dweil uit met de klittenbandstrips op de tank en bevestig hem zonder de wielen te bedekken. Fig. 14

Dweil vervangen

- Haal het waterreservoir los van de rest van de stofzuiger.
- Gebruik uw voet om het hulpstuk op de vloer te drukken en trek de rest van de stofzuiger omhoog tot de twee delen gescheiden zijn.
- Vervang de dweil en vul het waterreservoir.
- Installeer het waterreservoir opnieuw, plaats het reservoir aan de onderkant van de zuigbasis en druk het aan tot het vastklikt.

Wateruitstoot

- Zorg ervoor dat het deksel van het waterreservoir niet volledig open staat als u het toestel voor een eerste keer gebruikt.
- Wanneer u het toestel niet aan het gebruiken bent, controleer dan of de knop voor waterafgifte uit staat en het deksel dicht is want het toestel kan water lekken als het reservoir vol is.
- Om de wateruitstoot te activeren, moet de wateruitstootknop worden ingedrukt, en om de wateruitstoot te stoppen, moet de knop in de oorspronkelijke stand staan, zoals afgebeeld in figuur 15.

6. SCHOONMAAK EN ONDERHOUD

- Schakel de stofzuiger uit, haal de stekker uit het stopcontact en laat hem afkoelen voordat u hem schoonmaakt.
- Gebruik een zachte, licht vochtige doek om het oppervlak van het product te reinigen.
- Dompel de stofzuiger nooit onder in water of andere vloeistoffen en laat deze nooit in de stofzuiger terechtkomen.
- Gebruik geen schurende sponzen, poeders of schoonmaakproducten om het product te reinigen.

- Laat de stofzuiger niet in direct zonlicht staan.
- Laat de stofzuiger na het schoonmaken niet nat achter.
- Na lang gebruik van de borstel kunnen de strengen verstrikt raken in het haar of andere deeltjes. Reinig het zodat het weer juist functioneert.

Schoonmaak van de filters en het reservoir

- Om te voorkomen dat de stofzuiger oververhit raakt en aan zuigkracht inboet, is het van essentieel belang de filters regelmatig te reinigen. Om de zuigkracht optimaal te benutten, raden wij aan deze reiniging na elk gebruik uit te voeren.
- De levensduur van de filters zal afhangen van het gecumuleerde gebruik en het soort deeltjes dat regelmatig wordt opgezogen. Wij raden u aan elke 6 maanden de filters te vervangen.
- Om de filters te verwijderen (Fig. 16):
 1. Druk op de knop voor het openen van het stofreservoir, gemarkeerd met "CLEAN", trek aan de metalen hendel om het filtersysteem te verwijderen.
 2. Zodra het filtersysteem is verwijderd, draait u het metalen handvat tegen de wijzers van de klok in en kan het hoogrendementsfilter worden verwijderd.
- Stofzuig de filters en schud ze om alle stofdeeltjes en vuil te verwijderen die de filters kunnen verstoppelen en een goede luchtcirculatie kunnen verhinderen. Denk eraan de stofzuiger niet te gebruiken zonder dat de filters correct zijn geplaatst.
- De filters kunnen niet in een wasmachine worden gewassen of met een haardroger worden gedroogd.
- Borstel het hoogrendementsfilter niet.
- Om het vuilreservoir te legen, drukt u op de openingsknop op het onderste deksel van het vuilreservoir. Zodra het deksel open is, kan het worden geleegd. Fig. 17

Reiniging van de Jaliscozo borstel

Fig. 18

- Beweeg de ontgrendelknop op de roterende borstel met uw vinger in de richting van de pijl en verwijder het deksel aan dezelfde kant van de borstel.
- Verwijder een uiteinde van de borstel zoals op de foto te zien is.
- Het is belangrijk alle vuil te verwijderen dat zich op de roterende assen van de borstel kan hebben afgezet.
- Als u besluit het filter te wassen moet u alle onderdelen goed laten drogen. Monteer de onderdelen in de omgekeerde volgorde waarin ze zijn gedemonteerd, zodat u de borstel weer kunt gebruiken.

Reiniging van de Watertank

- Vul het reservoir met schoon water, dan schudden en weggieten.
- De dweil kan gewassen worden en het wordt ook aanbevolen om dit te doen na elk gebruik.
- Vervang de dweil na hem 20-30 keer gebruikt te hebben (afhankelijk van het gebruik).

- De dweil regelmatig gedurende lange tijd gebruiken kan een invloed hebben op de waterafgifte. U kan dit voorkomen door zowel de dweil als het toestel regelmatig schoon te maken.

Het verwijderen van de batterij

Druk op de ontgrendelingsknop van de accu en verwijder de accu zoals op figuur 19. Bewaar de batterij in een plastic tas en berg het op een droge plek op.

Opslag van de stofzuiger

Haal de batterij uit de robot en bewaar hem op een veilige en droge plaats als u de robot niet zult gebruiken voor een langere tijd.

Onderhoudsindicator

Als er niet vaak genoeg onderhoud is gepleegd, zal de stofzuiger een vol reservoir of een verstopt filter symbool op het display weergeven. Fig. 20

7. MOBIELE APPLICATIE

1. Download de CECOTEC app.
2. U moet zich registreren met uw e-mailadres, de activeringscode invoeren die u per mail ontvangt en een wachtwoord instellen. Als u al een gebruikersaccount hebt, kunt u direct inloggen.
3. Klik op het hoofdscherm van de app op het "+"-symbool om een nieuw apparaat toe te voegen en selecteer de sectie stofzuigers, waar u de Conga Rockstar zult vinden.
4. Activeer Bluetooth en zoek uw toestel in de koppelingslijst.

8. PROBLEEMOPLOSSING

Probleem	Mogelijke oorzaak	Oplossing
De motor werkt niet	De batterij werkt niet meer. De metalen buizen, vloerborstels, batterij of het apparaat zelf zijn niet goed gepositioneerd.	Laad de stofzuiger op. Zorg ervoor dat de verschillende onderdelen van de stofzuiger correct zijn gemonteerd.

De zuigkracht is verminderd, de stofzuiger maakt veel lawaai.	Het vuilreservoir is vol. Fig. 20 Het filter bevat te veel stof. Fig. 22 De ingang van de elektrische roterende borstel is verstopt of de borstel is geblokkeerd. Fig. 21	Reinig het vuil. Reinig of vervang de filters. Verwijder het vuil binnenin de elektrische roterende borstel.
Onvoldoende gebruikstijd na het opladen van het de stofzuiger. (De levensduur van de batterij kan variëren, afhankelijk van de omgevingstemperatuur).	Onvoldoende oplaadtijd. De accu is oud.	Laad de batterij op tot 100% volgens de instructies in deze handleiding. De batterijen zijn eenvoudig te verwisselen. Ga naar het dichtstbijzijnde verkooppunt en koop nieuwe batterijen.

9. FOUTCODES

Code	Probleem	Oorzaak
E1	De stofzuiger gaat uit laadt niet op	Kortsluiting
E2	De stofzuiger laadt niet op	Het voltage is hoger dan 36,3 V
E2	De stofzuiger laadt niet op	Het voltage van de lader is lager dan 32,1V
	De stofzuiger gaat uit	Batterij leeg
E3	Het toestel gaat uit en toont E3 op het scherm	De motor maakt kortsluiting wanneer de batterij wordt ontladen.
E5	Het toestel gaat uit en toont E5 op het scherm	Overbelasting van de hoofdmotor (tweede niveau)
E6	Het toestel gaat uit en toont E6 op het scherm	Overbelasting van de hoofdmotor
E9	Het toestel gaat uit en toont E9 op het scherm	Temperatuur te hoog of te laag
E7	Het toestel stopt met werken of gaat niet aan en toont E7	Fout in de batterij (eerste niveau)

E8	Het toestel gaat uit en toont E8 op het scherm	NTC probleem (kortsluiting in de termistor)
Het logo van de hoogrendementsfilter knippert	Het toestel stopt met werken of gaat niet aan Fig. 22	Hoogrendementsfilter niet geïnstalleerd
Het filter icoon knippert.	Functioneert normaal. Fig. 20	Het vuilreservoir of het inlaatfilter is geblokkeerd
Het borstel icoon knippert	De lange borstel en de motor stoppen met werken. Fig. 21	Lange borstel geblokkeerd Lange borstel vol met haar

10. TECHNISCHE SPECIFICATIES

Referentie van het product: 05776

Product: Conga Rockstar 3000 Advance ErgoWet Connected IA

Spanning en frequentie 100-240 V ~ 50/60 Hz

Batterij: 29,6 V DC 3000 mAh 88,8 Wh

Nominaal motorvermogen: 630 W

Nominaal borstelvermogen: 50 W

Lader uitgang: 34.2 V DC 0.6 A

Technische specificaties kunnen zonder voorafgaande kennisgeving worden gewijzigd om de productkwaliteit te verbeteren.

Gemaakt in China / Ontworpen in Spanje.

11. RECYCLING VAN ELEKTRISCHE EN ELEKTRONISCHE APPARATUUR



Dit symbool geeft aan dat, volgens de geldende voorschriften, het product en/of de accu gescheiden van het huisvuil moeten worden afgevoerd. Wanneer dit product het einde van zijn levensduur bereikt, dient u de batterijen/accumulatoren te verwijderen en het naar een door de plaatselijke autoriteiten aangewezen inzamelpunt te brengen.



Voor gedetailleerde informatie over de aangewezen manier om elektrische apparaten en/of hun batterijen moet de consument de plaatselijke overheid contacteren.

Naleving van de bovenstaande richtsnoeren zal bijdragen tot de bescherming van het milieu.

12. GARANTIE EN TECHNISCHE ONDERSTEUNING

Cecotec is aansprakelijk tegenover de eindgebruiker of consument voor elk gebrek aan overeenstemming dat bestaat op het ogenblik van de levering van het product onder de voorwaarden, bepalingen en termijnen die zijn vastgelegd in de toepasselijke regelgeving. Het wordt aanbevolen reparaties te laten uitvoeren door gekwalificeerd personeel.

Als u ooit een incident met het product ontdekt of vragen hebt, neem dan contact op met de officiële Technische Assistentie van Cecotec via het telefoonnummer +34 96 321 07 28.

13. COPYRIGHT

De intellectuele eigendomsrechten op de teksten in deze handleiding behoren toe aan CECOTEC INNOVACIONES, S.L. Alle rechten voorbehouden. De inhoud van deze publicatie mag niet, geheel of gedeeltelijk, worden vervoelvoudigd, opgeslagen in een geautomatiseerd gegevensbestand, doorgegeven of verspreid op welke wijze dan ook (elektronisch, mechanisch, door fotokopieën, opnamen en dergelijke) zonder voorafgaande toestemming van CECOTEC INNOVACIONES, S.L.

14. VERKLARING VAN OVEREENSTEMMING



Cecotec Innovaciones verklaart hierbij dat deze robotstofzuiger, model 05776 Rockstar 3000 Advance Ergowet Connected IA, in overeenstemming is met de Richtlijn Radioapparatuur 2014/53/EU.

De volledige tekst van de EU-conformiteitsverklaring is te vinden op de volgende

website:

www.cecotec.es

1. CZĘŚCI I KOMPONENTY

Rys. 1

1. Przycisk zwalniający podstawę ssącą
2. Przycisk zwalniania rury odkurzającej
3. Przycisk otwierania dolnej pokrywy zbiornika na brud
4. Przycisk otwierania zbiornika na brud i dostępu do filtra.
5. Baza ssąca
6. Przycisk zasilania
7. Zasilacz
8. Baza ładująca
9. Szczotka Jalisco
10. Akcesorio 2 w 1 wąskie do mebli i narożników
11. Akcesorio 2 w 1 szerokie do mebli i narożników
12. Zmotoryzowana szczotka do tapicerki
13. Nakładka łącząca
14. Wydłużona szczotka
15. Wysuwana rura
16. Elastyczna rura odkurzająca
17. Water tank
18. Specjalna szczotka do tkanin

Rys. 2

1. Wyświetlacz
2. Przetątnik prędkości
3. Przycisk zasilania
4. Bateria
5. Przycisk wyjmowania baterii

UWAGA:

Grafika tej instrukcji obsługi tak jak rysunki w niej zawarte, są schematyczną prezentacją i możliwe, że nie będą się zgadzać dokładnie wraz z produktem.

2. PRZED UŻYCIEM

- Ten odkurzacz pionowy posiada opakowanie zaprojektowane tak, aby chronić go podczas transportu. Wyjmij odkurzacz pionowy z pudełka i usuń wszystkie materiały opakowaniowe. Możesz przechowywać oryginalne pudełko i inne elementy opakowania

w bezpiecznym miejscu, aby zapobiec uszkodzeniu pionowego odkurzacza, jeśli będziesz musiał go transportować w przyszłości. Jeśli chcesz pozbyć się oryginalnego opakowania, pamiętaj o prawidłowym recyklingu wszystkich przedmiotów.

- Upewnij się, że wszystkie części i komponenty są dotychczasowe i są w dobrym stanie. Jeśli brakuje jakiegokolwiek części lub jest ona w złym stanie, należy natychmiast skontaktować się z oficjalnym serwisem pomocy technicznej Cecotec.
- Naładuj odkurzacz przed pierwszym użyciem.
- Usuń zakładkę pierwszego użycia zainstalowaną na filtrach.
- W przypadku pierwszych trzech zastosowań zaleca się ładowanie odkurzacza przez 12 godzin między kolejnymi użyciami.
- Normalny czas ładowania to około 6 godziny. Gdy bateria jest w pełni naładowana, odłącz ją.

Zawartość pudełka

- Odkurzacz Conga Rockstar 3000 Advance ErgoWet Connected IA
- Akcesorio 2 w 1 wąskie do mebli i narożników
- Akcesorio 2 w 1 szerokie do mebli i narożników
- Szczotka Jalisco
- Zmotoryzowana szczotka do tapicerki
- Wydłużona szczotka
- Specjalna szczotka do tkanin
- Nakładka łącząca
- Elastyczna rura odkurzająca
- Wysuwana rura
- Akcesorio WaterTank
- Baza ładująca
- Instrukcja obsługi

3. MONTAŻ PRODUKTU

Zespół rury ssącej i podstawy ssącej

- Aby zainstalować podstawę ssącą na rurze, wyrównaj obie części tak, aby wypustki na podstawie ssącej i prowadnice rury pokrywały się, a następnie włóż rurę do podstawy, aż zaskoczy.
- Aby je zdjąć, naciśnij przycisk zwalniania bazy odkurzającej i pociągnij za rurę odkurzającą trzymając ją uważnie.

Ostrzeżenie

Podczas montażu tych dwóch części upewnij się, że rączka i szczotka są skierowane w tym samym kierunku.

Montaż rury, podstawy ssącej i korpusu głównego

Aby zakończyć instalację odkurzacza, po zamontowaniu podstawy ssącej na rurze ssącej, trzymaj rurę pionowo i włóż ją do korpusu głównego.

Montaż baterii

Rys. 3

Włóż baterię do szczeliny umiejscowionej na urządzeniu wykonując te kroki. Po wprowadzeniu usłyszysz kliknięcie. Sprawdź, czy jest prawidłowo zamocowana.

Aby wyjąć baterię, naciśnij przycisk zwalniający i wyjmij baterię.

Ostrzeżenie

Wyjmij baterię i przechowuj ją w bezpiecznym, suchym miejscu, jeśli nie będziesz używać urządzenia przez dłuższy czas.

4. FUNKCJONOWANIE

Możesz używać tego odkurzacza na dwa różne sposoby:

- Odkurzac ręczny, bezpośrednio mocujący akcesoria do korpusu.
- Odkurzac pionowy, wykorzystujący rurę ssącą z dołączonymi do niej akcesoriami.

Jak korzystać z odkurzacza

- Naciśnij przycisk włączania/wyłączania, aby włączyć lub wyłączyć odkurzac.
- Kilkakrotnie naciśnij przelącznik prędkości, aby wybrać prędkość roboczą odkurzacza: LOW (niska), MED (śred), HIGH (wysoka) i AUTO. Odkurzac domyślnie włącza się w trybie LOW.
- W przypadku wybrania trybu AUTO odkurzac automatycznie dostosuje moc ssania w zależności od stężenia kurzu i rodzaju powierzchni.
- Funkcję AI można aktywować po wybraniu trybu AUTO, próżnia pionowa automatycznie zwiększy moc ssania w następujących przypadkach:
 - A. Gdy zatrzymasz ruch np. w rogach, aby je dokładniej wyczyścić.
 - B. Podczas wykonywania trzech przejazdów z rzędu.
 - C. Po ustawieniu rurki ssącej prostopadle do podłoża.
- Ikona funkcji AI  zaświeci się, gdy ta funkcja jest aktywna.
- Gdy poziom naładowania akumulatora wynosi 20% lub mniej, podczas pracy z dużą prędkością, odkurzac automatycznie rozpocznie pracę ze średnią prędkością, aby wydłużyć żywotność akumulatora.
- Jeśli zostanie zassanych zbyt wiele cząstek lub włókien lub przypadkowo dotkniesz szczotki podczas jej pracy, obrotowa szczotka zatrzyma się automatycznie, aby zapobiec splątaniu lub możliwym uszkodzeniom.

Akcesoria

Ten odkurzac zawiera różne akcesoria, które pozwalają czyścić różnego rodzaju powierzchnie, przedmioty i zabrudzenia. Niektóre z nich są używane jako odkurzacze pionowe a inne są używane jako odkurzacze ręczne.

Szczotka Jaliscazo

Zainstaluj to akcesorium w pionowej próżni. Ta szczotka jest specjalnie zaprojektowana do czyszczenia twardych podłóg, ale może być również skutecznie używana na miękkich podłogach.

Akcesorio 2 w 1 wąskie do mebli i narożników

Rys. 4

To akcesorium jest najlepiej używane z odkurzacem ręcznym i umożliwia czyszczenie mebli bez ich uszkodzenia, a także dostęp do brudu nagromadzonego w rogach.

Akcesorio 2 w 1 szerokie do mebli i narożników

Rys. 5

To akcesorium jest najlepiej używane z odkurzacem ręcznym i umożliwia czyszczenie mebli bez ich uszkodzenia, a także dostęp do brudu nagromadzonego w rogach.

Wydłużona szczotka

Rys. 6-7

Nadaje się do czyszczenia łatwo zarysowanych powierzchni, takich jak meble, półki itp.

Zmotoryzowana szczotka do tapicerek

Rys. 8

To akcesorium jest używane z odkurzacem ręcznym do intensywnego czyszczenia mebli tapicerowanych.

Specjalna szczotka do tkanin

Adaptowalny dodatek do usuwania wszelkiego rodzaju zabrudzeń z włókien tekstylnych.

Elastyczna rura odkurzająca

Użyj rury Flex, aby uzyskać dostęp do odkurzacza i usunąć go z najtrudniejszych miejsc. Naciśnij przycisk Flex, aby zgiąć rurkę.

Wysuwana rura

To akcesorium jest używane z odkurzacem ręcznym, aby uzyskać dostęp i odkurzać brud z najtrudniejszych miejsc. Dodatkowo można potączyć wąskie i szerokie akcesoria 2w1 do mebli i narożników oraz szczotkę przedłużającą.

Nakładka łącząca

Rys. 9

Nadaje się do odkurzania wysokich szafek, dachów, okien, narożników itp. Dodatkowo można połączyć wąskie i szerokie akcesoria 2w1 do mebli i narożników oraz szczotkę przedłużającą.

Akcesorio WaterTank

Posiada akcesorium WaterTank, dzięki któremu możesz myć i zmywać, po prostu podłączając go do odkurzacza.

Instalacja ściennej podstawy ładującej

Rys. 10

- Umieść podstawę ładującą na ścianie i oznacz 3 punkty, gdzie należy wykonać otwory do umieszczenia bazy. Należy wziąć pod uwagę wysokość mocowania, ważne jest, aby podstawa ssąca opierała się o podłoże, aby podstawa ładująca nie wytrzymała pełnego ciężaru odkurzacza.
- Zrób 3 dziurki w ścianie (zaznaczone w poprzednim punkcie) i wprowadź w nie podkładki i śruby M4 x 32 mm.
- Upewnij się, że podstawa ładująca jest odpowiednio umieszczona na ścianie i umieść na niej odkurzacz, umieszczając piny ładowania odkurzacza na pinach ładujących podstawy (wypustek plastikowy).
- Po zainstalowaniu ładowarki ściennej podłącz zasilacz do portu ładowania, a następnie możesz naładować odkurzacz, przesuwając go w górę i w dół na ładowarce ściennej. Rys. 11

Ładowanie i wyświetlacz

- Gdy bateria pokazuje procent równy lub mniejszy niż 20%, odkurzacz automatycznie przejdzie w tryb niskiego zużycia. Zaleca się ładowanie odkurzacza, gdy osiągnie ten procent.
- Baterie można ładować w podstawie ładującej, podłączonej do ciała głównego urządzenia. Podłącz jeden koniec zasilacza do gniazdka ściennego, a drugi do podstawy do szybkiego ładowania. Rys. 11
- Akumulator można ładować w bazie szybkiego ładowania po podłączeniu do urządzenia. Po zakończeniu ładowania wskaźnik baterii zmieni kolor na zielony, a na wyświetlaczu pojawi się wartość procentowa 100%. Rys. 12
- Również można ładować baterię bez używania podstawy ładującej. Ładowanie akumulatora może odbywać się przy akumulatorze zainstalowanym w odkurzaczu lub poza odkurzaczem. Podłącz adapter i podłącz drugi koniec kabla do akumulatora, zwracając uwagę na kierunek jego łączenia. Po pomyślnym podłączeniu wskaźnik ładowania zmieni kolor na czerwony i zmieni kolor na zielony po zakończeniu ładowania. Rys. 13

5. AKCESORIO WATERTANK

- Nie używaj środków czyszczących. Używać wyłącznie czystej wody o temperaturze pokojowej. Nie używaj odkurzacza do zasysania wody.
- Gdy odkurzacz nie będzie używany przez dłuższy czas, wyciągnij zbiornik na wodę i opróżnij pozostałą wodę. Nie wystawiaj go na bezpośrednie działanie promieni słonecznych ani nie przechowuj w bardzo wilgotnym środowisku.

Instalacja mopa

- Umieść mop na podłodze i upewnij się, że rzep jest skierowany do góry.
- Wyrównaj mop z paskami na rzepy na zbiorniku i przyklej go bez zakrywania kół Rys. 14

Mop zamienny

- Wyjmij zbiornik na wodę z reszty odkurzacza.
- Użyj stopy do przytrzymania urządzenia o podłogę i pociągnij urządzenie do góry aż się rozdzieli na dwie części.
- Zmień mopa i napętnij zbiornik na wodę.
- Załóż na nowo zbiornik na wodę, wtóż zbiornik do górnej części podstawy ssącej i naciśnij aż do zatrzaśnięcia się.

Emisja wody

- Przed pierwszym użyciem produktu upewnij się, że korek zbiornika wody nie jest całkowicie otwarty.
- Gdy nie używasz produktu, sprawdź, czy przycisk i korek spustu wody są zamknięte, ponieważ produkt może nadal uwalniać wodę, jeśli zbiornik wody jest pełny.
- Aby aktywować emisję wody, przycisk emisji wody należy nacisnąć a w celu emisji wody przetącznik musi być na swojej oryginalnej pozycji tak jak pokazuje to rysunek 15.

6. CZYSZCZENIE I KONSERWACJA

- Przed czyszczeniem wyciąż odkurzacz i wyjmij wtyczkę z gniazdka sieciowego, a następnie poczekaj, aż ostygnie.
- Użyj miękkiej, lekko wilgotnej szmatki do czyszczenia powierzchni produktu.
- Nigdy nie zanurzaj odkurzacza w wodzie lub innych płynach ani nie pozwól im dostać się do odkurzacza.
- Nie używaj gąbek, detergentów w proszku ani żrących środków czyszczących do czyszczenia produktu.
- Nie pozostawiaj odkurzacza w miejscu, w którym jest wystawiony na działanie promieni słonecznych.
- Nie pozostawiaj odkurzacza mokrego po czyszczeniu.

- Po dłuższym używaniu szczoteczki pasemka mogą zaplątać się w włosy lub inne drobinki. Wyczyść go, aby ponownie działał poprawnie.

Czyszczenie filtra i zbiornika

- Aby odkurzacz nie przegrzewał się i nie tracił mocy ssania, konieczne jest częste czyszczenie filtrów. Aby w pełni wykorzystać moc ssania, zaleca się cotygodniowe czyszczenie filtrów.
- Żywotność filtrów będzie zależeć od zakumulowanego użytkownika i od rodzaju cząsteczek, które odkurza się regularnie. Zaleca się zmianę filtrów co 6 miesięcy.
- Aby wyjąć filtry (Rys. 16):
 1. Naciśnij przycisk otwierania pojemnika na kurz oznaczony słowem „CLEAN”, pociągnij metalowy uchwyt, aby wyjąć system filtrujący.
 2. Po wyjęciu systemu filtrującego obróć metalowy uchwyt w kierunku przeciwnym do ruchu wskazówek zegara w celu wyjęcia filtrów wysoko jakościowych.
- Odkurz i potrząśnij filtrami, aby usunąć wszystkie cząstki i kurz, które mogłyby je zatkać i utrudnić prawidłową cyrkulację powietrza. Pamiętaj, aby nie używać odkurzacza bez prawidłowo założonych filtrów.
- Filtrów nie można prać w pralce ani suszyć suszarką do włosów.
- Wysokowydajny filtr nie nadaje się do mycia.
- Aby opróżnić pojemnik na kurz, naciśnij przycisk otwierania na dolnej pokrywie pojemnika na kurz, gdy pokrywa jest otwarta, można ją opróżnić. Rys. 17

Czyszczenie szczotką Jaliscazo

Rys. 18

- Przesuń palcem przycisk zwalniania szczotki obrotowej w kierunku strzałki i zdejmij nasadkę z jednej strony szczotki.
- Usuń jeden koniec pędzla, jak pokazano na obrazku.
- Ważne jest, aby usunąć wszelkie zanieczyszczenia, które mogły osadzić się na obracających się włókach szczotki.
- Jeśli zdecydujesz się szczotkować go, wysusz wszystkie części. Załóż wszystkie części w odwrotnym porządku w którym się je zdjęło, aby móc użyć szczotki kolejny raz.

Czyszczenie Watertank

- Aby wyczyścić zbiornik na wodę, napełnij go czystą wodą, potrząśnij i opróżnij.
- Mop można prać, dlatego zaleca się wyprać go po każdym użyciu.
- Zmieniaj mopa co około 20-30 użyć (w zależności od użycia).
- Używanie mopa okresowo przez długi czas może wpłynąć na emisję wody. Można temu zapobiec poprzez regularne czyszczenie mopa i zbiornika.

Jak wyjąć baterię

Naciśnij przycisk zwalnający baterię i wyjmij baterię, jak pokazano na rysunku 19. Akumulator należy przechowywać w plastikowej torbie i pozostawić w suchym miejscu.

Schówek na odkurzacz

Wyjmij baterię i przechowuj ją w bezpiecznym, suchym miejscu, jeśli nie będziesz używać robota przez dłuższy czas.

Wskaźnik konserwacji

Jeśli konserwacja nie była przeprowadzana z wymaganą częstotliwością, odkurzacz pokaże na ekranie ikonę pełnego zbiornika lub zatkanego filtra. Rys. 20

7. APLIKACJA MOBILNA

1. Pobierz aplikację CECOTEC.
2. Należy się zarejestrować za pomocą swojego adresu email, wprowadzić kod aktywacyjny, który otrzymasz na adres email i ustawić hasło. Jeśli już posiadasz konto użytkownika, możesz rozpocząć sesję bezpośrednio.
3. Na głównym ekranie aplikacji naciśnij symbol „+”, aby dodać nowe urządzenie i wybierz sekcję Aspiracja, w której znajdziesz Rockstar Conga.
4. Aktywuj bluetooth i znajdź urządzenie na liście winkulacyjnej.

8. ROZWIĄZYWANIE PROBLEMÓW

Problem	Prawdopodobna przyczyna	Rozwiązanie
Silnik nie działa	Bateria nie działa. Metalowe rurki, szczotki podłogowe, baterie lub samo urządzenie nie są dobrze umiejscowione.	Naładuj odkurzacz. Upewnij się, że różne części odkurzacza są prawidłowo zmontowane.
Moc ssania została zmniejszona, odkurzacz robi dużo hałasu.	Zbiornik kurzu jest pełny. Rys. 20 Filtr jest zbyt zakurzony. Rys. 22 Włot obracającej się szczotki elektrycznej jest zablokowany lub szczotka jest zablokowana. Rys. 21	Zetrzyj brud. Wyczyść lub wymień filtry. Wyczyść brud z wnętrza obrotowej elektrycznej szczoteczki do zębów.

Niewystarczający czas pracy po naładowaniu odkurzacza. (Autonomia baterii może się różnić w zależności od temperatury otoczenia).	Niewystarczający czas ładowania. Bateria jest stara.	Naładuj baterię w 100% zgodnie z instrukcjami zawartymi w tej instrukcji. Baterie można łatwo poddać recyklingowi. Udaj się do najbliższego punktu serwisowego i kup nowe baterie.
---	---	--

9. KODY BŁĘDÓW

Kod	Problem	Powód
E1	Odkurzacz wyłącza się i nie łączy	Zwarcie
E2	Odkurzacz nie łączy się	Napięcie ładowarki jest większe niż 36,3 V
E2	Odkurzacz nie łączy się	Napięcie ładowarki jest mniejsze niż 32,1 V.
	Odkurzacz wyłącza się	Niski poziom baterii
E3	Odkurzacz wyłącza się i pokazuje na ekranie E3	Dochodzi do zwarcia w silniku podczas, gdy jest niski poziom baterii
E5	Odkurzacz wyłącza się i pokazuje na ekranie E5	Przeciążenie silnika głównego (drugi poziom)
E6	Odkurzacz wyłącza się i pokazuje na ekranie E6	Przeciążenie silnika głównego główne
E9	Odkurzacz wyłącza się i pokazuje na ekranie E9	Temperatura zbyt wysoka lub niska
E7	Odkurzacz zatrzymuje się lub nie włącza się i pokazuje E7	Błąd baterii (pierwszy poziom)
E8	Odkurzacz wyłącza się i pokazuje na ekranie E8	Problem NTC (Zwarcie w termistorze)
Migające logo wysoko wydajnego filtra	Odkurzacz zatrzymuje się lub nie włącza się. Rys. 22	Filtr o wysokiej wydajności nie założony

Logo filtra miga	Działa normalnie. Rys. 20	Pojemnik na brud lub filtr wlotowy jest zatkany
Logo szczotki będzie migać	Długa szczotka i silnik przestają działać. Rys. 21	Zablokowana długa szczotka Długa szczotka pełna włosów

10. SPECYFIKACJA TECHNICZNA

Referencja produktu: 05776

Produkt: Conga Rockstar 3000 Advance ErgoWet Connected IA

Napięcie i częstotliwość 100-240 V ~ 50/60 Hz

Bateria 29,6 V DC 3000 mAh 88,8 Wh

Moc nominalna silnika: 630 W

Moc nominalna szczotki: 50 W

Wyjście ładowarki: 34,2 V DC 0,6 A

Specyfikacje techniczne mogą ulec zmianie bez wcześniejszego powiadomienia w celu poprawy jakości produktu.

Wyprodukowano w Chinach | Zaprojektowano w Hiszpanii

11. RECYKLING URZĄDZEŃ ELEKTRYCZNYCH I ELEKTRONICZNYCH



Ten symbol oznacza, że zgodnie z obowiązującymi przepisami produkt i/lub baterię należy utylizować oddzielnie od odpadów domowych. Kiedy ten produkt osiągnie koniec okresu użytkowania, należy wyjąć baterie/akumulatory i przekazać go do punktu zbiórki wyznaczonego przez władze lokalne.



Aby uzyskać szczegółowe informacje na temat najbardziej odpowiedniego sposobu utylizacji sprzętu elektrycznego i elektronicznego i/lub odpowiednich baterii, konsument powinien skontaktować się z lokalnymi władzami.

Przestrzeganie powyższych wytycznych pomoże chronić środowisko.

12. GWARANCJA I SERWIS TECHNICZNY

Cecotec odpowie użytkownikowi lub konsumentowi końcowemu za wszelkie niezgodności występujące w momencie dostawy produktu na warunkach i terminach określonych w obowiązujących przepisach.

Zaleca się, aby naprawy były przeprowadzane przez wyspecjalizowany personel.

Jeśli wykryjesz incydent z produktem lub masz jakiegokolwiek pytania, skontaktuj się z oficjalnym Serwisem Pomocy Technicznej Cecotec pod numerem telefonu +34 96 321 07 28.

13. COPYRIGHT

Prawa własności intelektualnej do tekstów tego podręcznika należą do CECOTEC INNOVACIONES, S.L. Wszelkie prawa zastrzeżone. Treść niniejszej publikacji nie może być w całości ani w części reprodukowana, przechowywana w systemie wyszukiwania, przekazywana lub rozpowszechniana w jakikolwiek sposób (elektroniczny, mechaniczny, fotokopiuwanie, nagrywanie lub podobne) bez uprzedniej zgody CECOTEC INNOVACIONES, SL

14. DEKLARACJA ZGODNOŚCI



Niniejszym Cecotec Innovaciones oświadcza, że ten odkurzacz pionowy, model 05776 Rockstar 3000 Advance Ergowet Connected IA, jest zgodny z dyrektywą 2014/53/UE dotyczącą urządzeń radiowych.

Pełny tekst deklaracji zgodności UE jest dostępny pod następującym adresem internetowym:
www.cecotec.es

1. ČÁSTI A SLOŽENÍ

Obr. 1

1. Tlačítko uvolnění základny vysávání
2. Tlačítko uvolnění vysávací trubice
3. Tlačítko otevření spodního krytu nádoby na nečistoty
4. Otevírání nádoby na nečistoty a tlačítko pro přístup k filtru
5. Sací základna
6. Tlačítko zapnutí/vypnutí
7. Adaptér elektrického proudu
8. Nabíjecí základna
9. Kartáč Jalisco
10. Příslušenství 2 v 1 úzké na nábytek a rohy
11. Příslušenství 2 v 1 široké na nábytek a rohy
12. Motorizovaný kartáč na čalounění
13. Spojovací kloub
14. Protáhlý kartáč
15. Prodlužovací trubice
16. Sací trubice
17. Nádoba na vodu
18. Speciální kartáč na látky

Obr. 2

1. Obrazovka
2. Volič rychlosti
3. Tlačítko zapnutí/vypnutí
4. Baterie
5. Tlačítko vyjmutí baterie

POZNÁMKA:

Grafika v této příručce je schematickým znázorněním a nemusí přesně odpovídat výrobku.

2. PŘED POUŽITÍM

- Tento vzpřímený vysavač má obal navržený tak, aby jej chránil během přepravy. Vyjměte vzpřímený vysavač z krabice a odstraňte veškerý obalový materiál. Originální krabici a další obalové položky můžete uschovat na bezpečném místě, abyste zabránili poškození stojatého vysavače, pokud jej budete v budoucnu potřebovat přepravovat. Pokud chcete obaly vyhodit, ujistěte se, že se jich zbavíte správným způsobem.

- Ujistěte se, že všechny díly a součásti jsou zahrnuty a v dobrém stavu. Pokud některý z nich chybí nebo není v dobrém stavu, neprodleně kontaktujte oficiální technický servis Cecotec.
- Před prvním použitím vysavač nabijte.
- Odstraňte záložku pro první použití nainstalovanou na filtrech.
- Při prvních třech použití se doporučuje mezi jednotlivými použitími nechat vysavač nabíjet 12 hodin.
- Průměrný čas nabití jsou 6 hodiny. Jakmile je baterie nabitá, odpojte přístroj.

Obsah krabice

- Conga Rockstar 3000 Advance ErgoWet Connected IA vysavač
- Příslušenství 2 v 1 úzké na nábytek a rohy
- Příslušenství 2 v 1 široké na nábytek a rohy
- Kartáč Jalisco
- Motorizovaný kartáč na čalounění
- Protáhlý kartáč
- Speciální kartáč na látky
- Spojovací kloub
- Flexibilní sací trubice
- Prodlužovací trubice
- Příslušenství WaterTank
- Nabíjecí základna
- Návod k použití

3. MONTÁŽ PRODUKTU

Sestava sací trubky a sací základny

- Chcete-li nasadit sací základnu na sací trubici, vyrovnejte obě části tak, aby příruba na sací základně a vodítka trubice souhlasily, a zasuňte trubici do základny, dokud nezapadne na místo.
- Pro demontáž stiskněte tlačítko uvolnění základny vysávání a zatáhněte silně za sací trubici.

Upozornění

Při smontování těchto dvou částí se ujistěte, že rukojeť a kartáč směřují na stejnou stranu.

Montáž sací trubice, sací základny a hlavního tělesa

Pro dokončení instalace vysavače, jakmile je sací základna namontována na sací trubici, držte trubici svisle a vložte ji do hlavního tělesa.

Montáž baterie

Obr. 3

Vložte baterii do slotu v hlavním tělese podle vodítek. Po vložení uslyšíte cvaknutí. Zkontrolujte, zda je pevně na svém místě.

Chcete-li baterii vyjmout, stiskněte uvolňovací tlačítko a vyjměte baterii.

Upozornění

Pokud vysavač nebudete delší dobu používat, vyjměte baterii a uložte ji na bezpečném a suchém místě.

4. FUNGOVÁNÍ

Tento vysavač můžete používat dvěma různými způsoby:

- Ruční vysavač s přímým připojením příslušenství k hlavnímu tělu.
- Stojanový vysavač s použitím sací trubice s připojeným příslušenstvím.

Jak používat vysavač

- Stisknutím tlačítka on/off vysavač zapnete nebo vypnete.
- Opakovaným stisknutím voliče rychlosti vyberte provozní rychlost vysavače: LOW (nízká), MED (střední), HIGH (vysoká) a AUTO. Vysavač se standardně zapíná v režimu LOW.
- Pokud zvolíte režim AUTO, vysavač automaticky upraví sací výkon v závislosti na koncentraci prachu a typu povrchu.
- Funkci AI lze aktivovat, když máte vybraný režim AUTO, vzpřímený podtlak automaticky zvýší sací výkon v následujících případech:
 - A. Když pohyb zastavíte například v rozích, abyste je důkladněji vyčistili.
 - B. Když uděláte tři průchody za sebou.
 - C. Při položení sací trubice kolmo k zemi.
- Ikona funkce AI  se rozsvítí, když je tato funkce aktivována.
- Když baterie ukazuje procento 20 % nebo méně, při vysoké rychlosti se vysavač automaticky spustí na střední rychlost, aby se prodloužila životnost baterie.
- Pokud je nasáváno příliš mnoho částic nebo vláken nebo se nedopatřením dotknete kartáče za chodu, rotující kartáč se automaticky zastaví, aby se zabránilo zamotání nebo možnému poškození.

Příslušenství

Tento vysavač obsahuje různé příslušenství, které vám umožní čistit různé typy povrchů, předmětů a nečistot. Některé z nich se používají jako stojanové vysavače a jiné se přednostně používají jako ruční vysavače.

Kartáč Jalisco

Instalujte toto příslušenství na vertikální vysavač. Tento kartáč je zvláště navržen na čištění tvrdých podlah, ale je možné ho také efektivně používat na podlahy měkké.

Příslušenství 2 v 1 úzké na nábytek a rohy

Obr. 4

Toto příslušenství se používá hlavně s ručním vysavačem. Dovoluje vysát nábytek, aniž byste ho poškodili, stejně tak jako nečistoty nahromaděné v rozích.

Příslušenství 2 v 1 široké na nábytek a rohy

Obr. 5

Toto příslušenství se používá hlavně s ručním vysavačem. Dovoluje vysát nábytek, aniž byste ho poškodili, stejně tak jako nečistoty nahromaděné v rozích.

Protáhlý kartáč

Obr. 6-7

Vhodné pro čištění povrchů, které lze snadno poškrábat, jako je nábytek, police atd.

Motorizovaný kartáč na čalounění

Obr. 8

Toto příslušenství se používá s ručním vysavačem pro intenzivní čištění čalouněného nábytku.

Speciální kartáč na látky

Přizpůsobitelné příslušenství k odstranění všech druhů nahromaděných nečistot na textilních vláknech.

Flexibilní sací trubice

Použijte trubici Flex, abyste dosáhli a vysáli nejbližší zóny. Stiskněte tlačítko Flex, abyste trubici zohnuli.

Prodlužovací trubice

Toto příslušenství se používá s ručním vysavačem pro přístup k nejobtížněji přístupným místům a vysávání nečistot z nich. Vhodné pro čištění prachu na vysokých skříních, střeších, oknech, rozích atd. Navíc můžete připojit úzké a široké příslušenství 2 v 1 na nábytek a rohy a prodlužovací kartáč.

Spojovací kloub

Obr. 9

Vhodné pro čištění prachu na vysokých skříních, střeších, oknech, rozích atd. Navíc můžete připojit úzké a široké příslušenství 2 v 1 na nábytek a rohy a prodlužovací kartáč.

Příslušenství WaterTank

Příslušenství, s nímž můžete vytírat a drhnout pouhým připevněním k vysavači.

Instalace nabíjecí základny na zeď

Obr. 10

- Umístěte nabíjecí základnu na stěnu a označte 3 body, ve kterých budou vyvrtány otvory pro upevnění základny. Je důležité, aby se sací základna opírala o podlahu, aby zátěžová základna nenesla celou váhu vysavače.
- Do stěny vyvrtejte 3 otvory (podle výše uvedeného označení) a vložte do nich hmoždinky a šrouby M4 x 32 mm.
- Ujistěte se, že je nabíjecí základna pevně připevněna ke zdi, a umístěte vysavač na nabíjecí základnu a zasuňte nabíjecí svorky vysavače do nabíjecích svorek základny (plastový výstupek).
- Jakmile je nástěnná nabíjecí kolébka nainstalována, zapojte napájecí adaptér do nabíjecího portu a poté můžete vysavač nabíjet jednoduše posunutím nahoru a dolů po nástěnné nabíjecí kolébce. Obr. 11

Nabíjení a obrazovka

- Když baterie ukazuje procento rovné nebo menší než 20 %, vysavač automaticky přejde do režimu nízké spotřeby. Když dosáhne tohoto procenta, je vhodné vysavač zatížit.
- Akumulátor lze nabíjet v nabíjecí kolébce, zatímco je připojen k hlavnímu tělu. Připojte jeden konec adaptéru do síťové zásuvky a druhý konec připojte k základně pro rychlé nabíjení. Obr. 11
- Během nabíjení se indikátor nabití baterie rozsvítí červeně a na displeji se zobrazí aktuální procento nabití. Po dokončení nabíjení se indikátor baterie rozsvítí zeleně a na displeji se zobrazí procento 100 %. Obr. 12
- Baterii můžete nabíjet i bez použití nabíjecí základny. Nabíjení baterie lze provádět s baterií nainstalovanou ve vysavači nebo mimo vysavač. Připojte adaptér a připojte druhý konec kabelu k baterii a dávejte pozor na směr, kterým se připojuje. Po úspěšném připojení se indikátor nabíjení rozsvítí červeně a po dokončení nabíjení se rozsvítí zeleně. Obr. 13

5. PŘÍSLUŠENSTVÍ WATERTANK

- Nepoužívejte čisticí prostředky. Používejte pouze čistou vodu pokojové teploty. Nepoužívejte přístroj k vysávání tekutin.
- Pokud nebudete vysavač delší dobu používat, vytáhněte nádržku na vodu a vyprázdněte zbývající vodu. Nevystavujte přístroj přímému slunečnímu záření, ani přístroj neskladujte na příliš vlhkých místech.

Instalace mopu

- Položte mop na podlahu a ujistěte se, že suchý zip směřujte nahoru.
- Vyrovnajte mop s pásky suchého zipu na nádrži a připevněte jej bez zakrytí koleček. Obr. 14

Výměna mopu

- Vyjměte nádržku na vodu ze zbytku vakua.
- Nohou přitlačte nástavec k podlaze a vytáhněte zbytek vysavače nahoru, dokud se obě části neoddelí.
- Vyměňte mop a doplňte nádržku na vodu.
- Znovu nainstalujte nádržku na vodu, vložte ji do spodní části sací základny a zatlačte, dokud nezapadne na místo.

Vydávání vody

- Pokud přístroj používáte poprvé, ujistěte se, že víko nádoby na vodu není zcela otevřeno.
- Když produkt nepoužíváte, zkontrolujte, zda jsou tlačítka pro vypouštění vody a uzavřer uzavřeny, protože produkt může i nadále vypouštět vodu, pokud je nádrž na vodu plná.
- Pro aktivaci emise vody je třeba stisknout tlačítko emise vody a pro zastavení emise vody musí být tlačítko v původní poloze, jak je znázorněno na obrázku 15.

6. ČIŠTĚNÍ A ÚDRŽBA

- Před čištěním vysavač vypněte a odpojte ze zásuvky a nechte jej vychladnout.
- K čištění povrchu výrobku použijte měkký, mírně navlhčený hadřík.
- Nikdy neponořujte vysavač do vody nebo jiných kapalin a nedovolte, aby se dostaly do vysavače.
- Nepoužívejte houby, prášky nebo abrazivní čisticí prostředky na čištění tohoto přístroje.
- Nenechávejte vysavač na místě, kde je vystaven slunečnímu záření.
- Po čištění nenechávejte vysavač mokrý.
- Po dlouhodobém používání kartáče se štětiny mohou zamotat do vlasů nebo jiných částic. Vyčistěte ho, aby znovu správně fungoval.

Čištění filtrů a nádrže

- Aby se vysavač nepřehříval a neztrácel sací výkon, je nezbytné filtry často čistit. Abyste co nejlépe využili sací výkon, doporučujeme provádět toto čištění po každém použití.
 - Životnost filtrů závisí na celkovém používání a typu částic, které jsou pravidelně vysávány. Filtry se doporučuje vyměňovat každých 6 měsíců.
 - Vyjmutí filtrů (obr. 16):
1. Stiskněte tlačítko pro otevření nádoby na prach označené slovem „CLEAN“, zatažením za kovovou rukojeť vyjměte filtrační systém.
 2. Po vyjmutí filtračního systému otočte kovovou rukojeť proti směru hodinových ručiček a

vysoce účinný filtr lze vyjmout.

- Vysajte a protřeptejte filtry, abyste odstranili všechny částice a zbytky prachu, které mohou filtry ucpat a bránit správné cirkulaci vzduchu. Nezapomeňte vysavač používat bez správně nasazených filtrů.
- Filtry nelze prát v pračce ani sušit fénem.
- Vysoce účinný filtr nečistěte kartáčem.
- Pro vyprázdnění nádoby na prach stiskněte otevírací tlačítko na spodním víku nádoby na nečistoty, jakmile je víko otevřené, lze jej vyprázdnit. Obr. 17

Čištění kartáče Jaliscozo

Obr. 18

- Posuňte uvolňovací tlačítko na rotujícím kartáči prstem ve směru šipky a sejměte kryt na stejné straně kartáče.
- Odstraňte jeden konec kartáče, jak je znázorněno na obrázku.
- Je důležité odstranit veškeré nečistoty, které se mohly usazovat na hřídelích rotujících kartáčů.
- Pokud se rozhodnete kartáč vyčistit, je třeba nechat všechny jeho části uschnout. Abyste mohli kartáč znovu použít, sestavte díly v opačném pořadí, než byly demontovány.

Čištění nádoby Watertank

- Pro včištění nádoby na vodu, naplňte ji čistou vodou, zatřeptejte jí a vyprázdněte ji.
- Mop je možné vyčistit, takže je doporučeno vyčistit ho po každém použití.
- Vyměňte mop po každých 20-30 použitích (v závislosti na typu použití).
- Používání mopu při každém použití po dlouhou dobu může ovlivnit vydávání vody. Tomu se dá zabránit pravidelným čištěním jak mopu, tak nádoby na vodu.

Jak baterii vyjmout

Stiskněte tlačítko pro uvolnění baterie a vyjměte baterii, jak je znázorněno na obrázku 19. Baterii skladujte v plastovém sáčku a nechte ji na suchém místě.

Skladování vysavače

Vyndejte baterii a skladujte ji na bezpečném a suchém místě pokud robota po nějaký čas nebudete používat.

Indikátor údržby

Pokud nebyla údržba prováděna s potřebnou frekvencí, vysavač zobrazí na obrazovce ikonu plné nádrže nebo ucpaného filtru. Obr. 20

7. MOBILNÍ APLIKACE

1. Stáhněte si aplikaci CECOTEC.
2. Musíte se zaregistrovat pomocí své e-mailové adresy, zadat aktivační kód, který obdržíte do svého e-mailového účtu, a nastavit heslo. Pokud již máte uživatelský účet, můžete se přihlásit přímo.
3. Na hlavní obrazovce aplikace stiskněte symbol „+“ pro přidání nového zařízení a vyberte sekci Aspirace, kde najdete Rockstar Conga.
4. Aktivujte Bluetooth a vyhledejte zařízení v seznamu pro párování.

8. ŘEŠENÍ PROBLÉMŮ

Problém	Možné příčiny	Řešení
Motor nefunguje	Baterie už nefunguje. Kovové trubice, podlahové kartáče, baterie nebo samotný spotřebič nejsou správně umístěny.	Nabijte vysavač. Ujistěte se, že různé části vysavače jsou správně sestaveny.
Sací výkon byl snížen, vysavač dělá velký hluk.	Nádoba na nečistoty je plná. Obr. 20 Ve filtru je příliš mnoho prachu. Obr. 22 Vstup rotujícího elektrického kartáče je zablokován nebo je kartáč zablokován. Obr. 21	Vyprázdněte nečistoty Vyčistěte nebo vyměňte filtry. Odstraňte nečistoty z rotujícího elektrického kartáče.
Nedostatečná doba provozu po nabití vysavače. (Autonomie baterie se může lišit v závislosti na okolní teplotě).	Nedostatečná doba nabíjení. Baterie je stará.	Nabijte baterii 100% podle pokynů v této příručce. Baterie jsou snadno recyklovatelné. Jděte do nejbližšího servisního místa a kupte si nové baterie.

9. KÓDY CHYBY

Kód	Problém	Příčina
E1	Vysavač se vypne a nenabíjí	Zkrat

E2	Vysavač se nenabíjí	Napětí nabíječky je více než 36,3 V
E2	Vysavač se nenabíjí	Napětí nabíječky je méně než 36,3 V
	Vysavač se vypne	Vybitá baterie
E3	Vysavač se vypne a na obrazovce se zobrazí E3	Při vybití baterie dojde ke zkratu motoru
E5	Vysavač se vypne a na obrazovce se zobrazí E5	Přetížení motoru (druhý stupeň)
E6	Vysavač se vypne a na obrazovce se zobrazí E6	Přetížení motoru (základní)
E9	Zařízení se vypne a na obrazovce se zobrazí E	Teplota je příliš vysoká nebo nízká
E7	Zařízení se zastaví nebo se nezapne a zobrazí E7	Chyba baterie (první stupeň)
E8	Zařízení se vypne a na obrazovce se zobrazí E8	Problém základové desky (zkrat na termistoru)
Logo filtru s vysokou účinností bliká	Vysavač se zastaví nebo se nezapne. Obr. 22	Vysoce účinný filtr není instalován
Bliká ikona filtru	Funguje normálně. Obr. 20	Nádoba na nečistoty nebo vstupní filtr jsou zablokovány
Logo štětce bliká	Dlouhý kartáč a motor se zastaví. Obr. 21	Zamčený dlouhý kartáč Dlouhý kartáč je plný vlasů

10. TECHNICKÉ SPECIFIKACE

Reference produktu: 05776

Produkt: Conga Rockstar 3000 Advance ErgoWet Connected IA

Napětí a frekvence 100–240 V ~ 50/60 Hz

Baterie 29,6 V DC 3000 mAh 88,8 Wh

Nominální výkon motoru: 630 W

Nominální výkon kartáče: 50 W

Výstup nabíječky: 34.2 V DC 0.6 A

Technické specifikace se mohou změnit bez předchozího upozornění za účelem zlepšení kvality výrobku.

Vyrobeno v Číně | Navrženo ve Španělsku

11. RECYKLACE ELEKTRICKÝCH A ELEKTRONICKÝCH ZAŘÍZENÍ



Tento symbol označuje, že v souladu s platnými předpisy musí být produkt a/nebo baterie zlikvidovány odděleně od domovního odpadu. Po skončení životnosti tohoto výrobku Trash X - 09 musíte vyjmout baterie/akumulátory a odnést je na sběrné místo určené místními úřady.



Podrobné informace o nejvhodnějším způsobu likvidace vašeho elektrického a elektronického zařízení a/nebo odpovídajících baterií by měl spotřebitel kontaktovat místní úřady.

Dodržování výše uvedených pokynů přispěje k ochraně životního prostředí.

12. ZÁRUKA A TECHNICKÝ SERVIS

Společnost Cecotec odpovídá konečnému uživateli nebo spotřebiteli za jakýkoli nesoulad, který existuje v době dodání výrobku za podmínek a ve lhůtách stanovených platnými předpisy. Doporučuje se, aby opravy prováděl kvalifikovaný personál.

Pokud zjistíte problém s výrobkem nebo máte jakékoli dotazy, obraťte se na oficiální technickou podporu společnosti Cecotec na čísle +34 96 321 07 28.

13. COPYRIGHT

Práva duševního vlastnictví k textům v této příručce patří společnosti CECOTEC INNOVACIONES, S.L. Všechna práva jsou vyhrazena. Obsah této publikace nesmí být vcelku ani po částech reprodukován, ukládán do vyhledávacího systému, přenášen nebo šířen jakýmkoli způsobem (elektronicky, mechanicky, fotokopírováním, nahráváním nebo podobně) bez předchozího souhlasu společnosti CECOTEC INNOVACIONES, S.L.

14. PROHLÁŠENÍ O SHODĚ



Cecotec Innovaciones tímto prohlašuje, že tento vertikální vysavač, model 05776 Rockstar 3000 Advance Ergowet Connected IA, je v souladu se směrnicí 2014/53/EU o rádiových zařízeních.

Úplné znění EU prohlášení o shodě je k dispozici na této internetové adrese:

www.cecotec.com

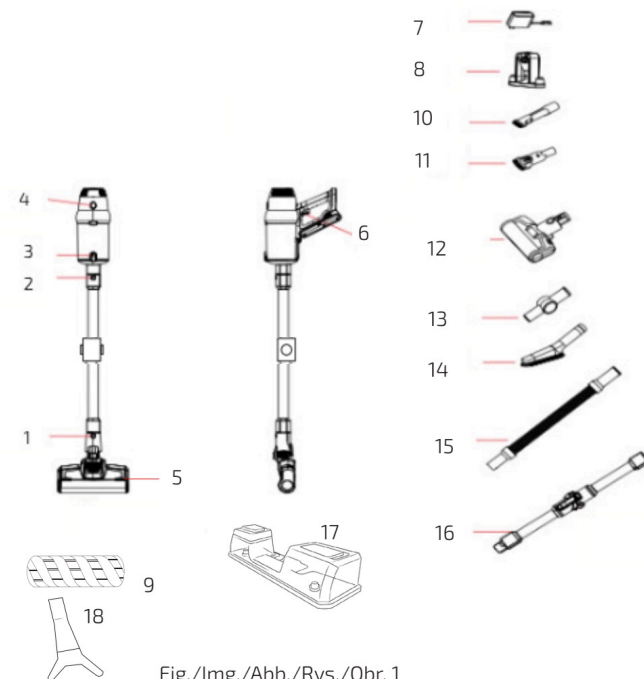

Fig./Img./Abb./Rys./Obr. 1

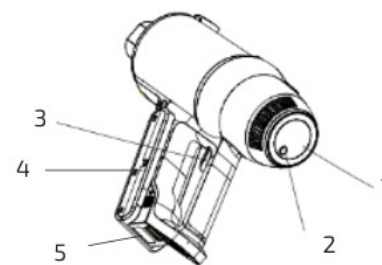

Fig./Img./Abb./Afb./ Rys./Obr. 2

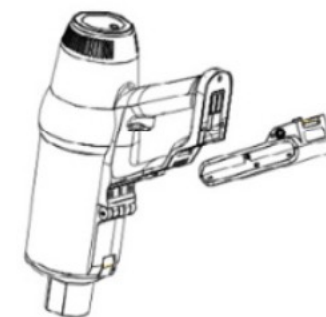

Fig./Img./Abb./Afb./ Rys./Obr. 3

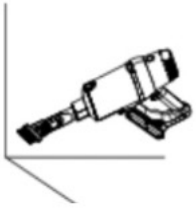

Fig./Img./Abb./Afb./ Rys./Obr. 4



Fig./Img./Abb./Afb./ Rys./Obr. 5

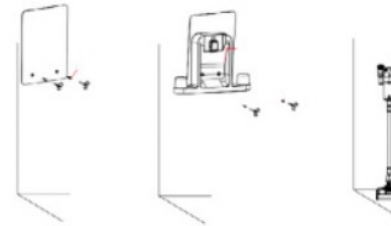

Fig./Img./Abb./Afb./ Rys./Obr. 10

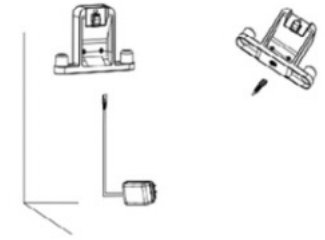

Fig./Img./Abb./Afb./ Rys./Obr. 11



Fig./Img./Abb./Afb./ Rys./Obr. 6



Fig./Img./Abb./Afb./ Rys./Obr. 7



Fig./Img./Abb./Afb./ Rys./Obr. 12

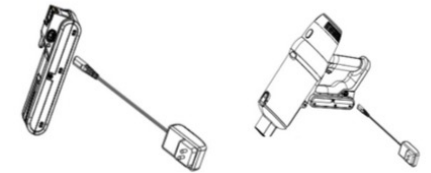

Fig./Img./Abb./Afb./ Rys./Obr. 13

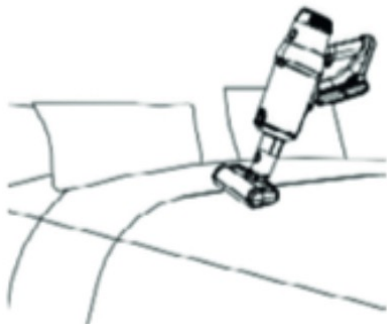

Fig./Img./Abb./Afb./ Rys./Obr. 8



Fig./Img./Abb./Afb./ Rys./Obr. 9

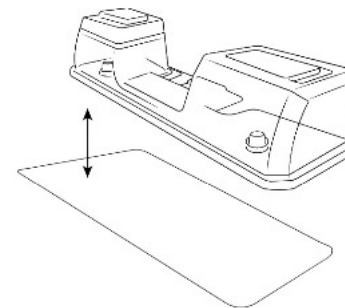

Fig./Img./Abb./Afb./ Rys./Obr. 14

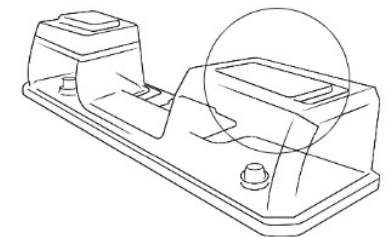

Fig./Img./Abb./Afb./ Rys./Obr. 15

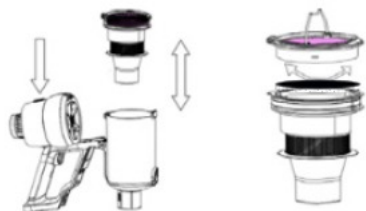

Fig./Img./Abb./Afb./ Rys./Obr. 16

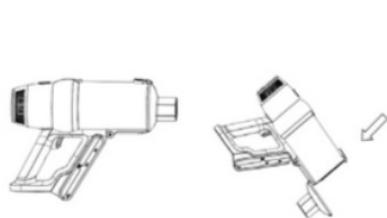

Fig./Img./Abb./Afb./ Rys./Obr. 17

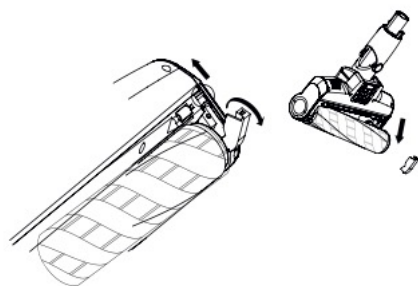

Fig./Img./Abb./Afb./ Rys./Obr. 18

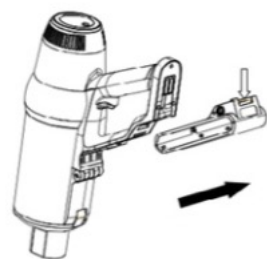

Fig./Img./Abb./Afb./ Rys./Obr. 19



Fig./Img./Abb./Afb./ Rys./Obr. 20



Fig./Img./Abb./Afb./ Rys./Obr. 21



Fig./Img./Abb./Afb./ Rys./Obr. 22

www.cecotec.es

Cecotec Innovaciones S. L.
C/de la Pinadeta s/n, 46930
Quart de Poblet, Valencia, Spain

EA01Z20620