

DREAME | MOVA J30

Bezdrátový tyčový vysavač

Uživatelská příručka

PŘED NÁKUPEM TOHOTO VYSAVAČE DREAME.

Registrace Rychlý start

Vítejte při registraci účtu Drea-
me skenováním QR kódu.

Máte k dispozici Uživatelskou příručku
a Speciální nabídky .



Vysokokvalitní výrobek je navržen pro optimální výkon . Pokud
máte jakékoliv dotazy k produktu, kontaktujte nás: aftersales@dreametech.com.

A-1

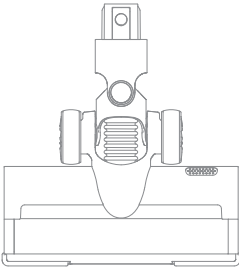

1



2

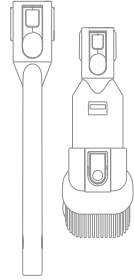

3

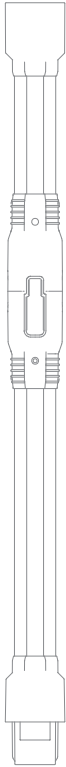

4

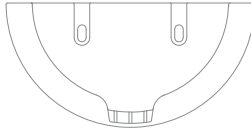

5

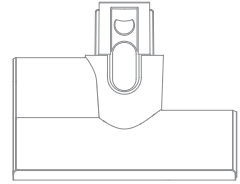

6

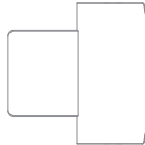

7

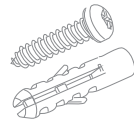

8

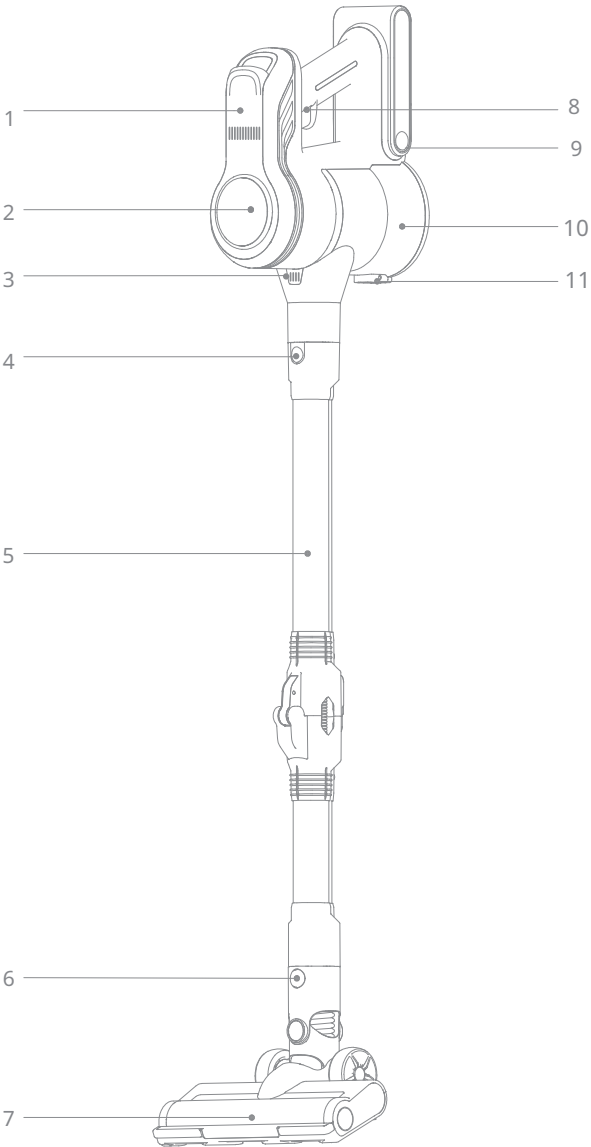

B-1

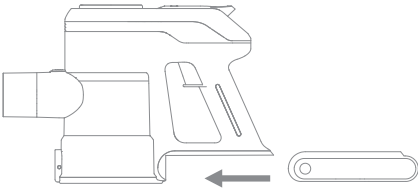

B-2

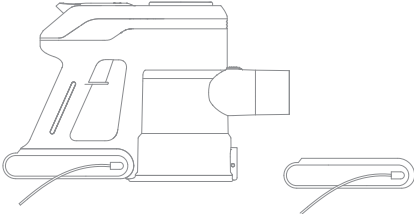

C-1

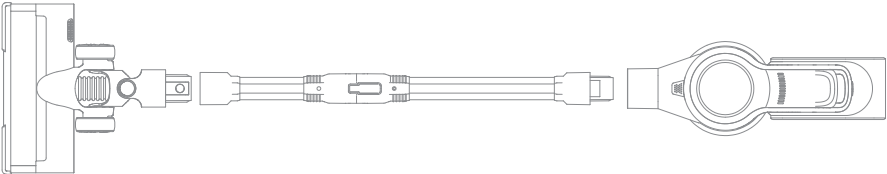

C-2

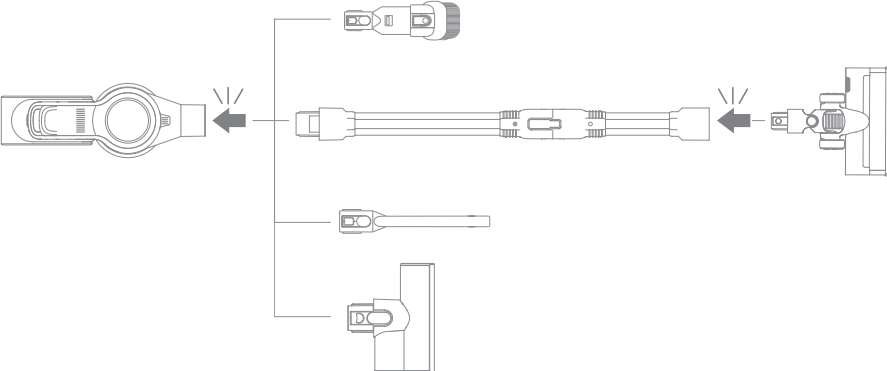

C-3

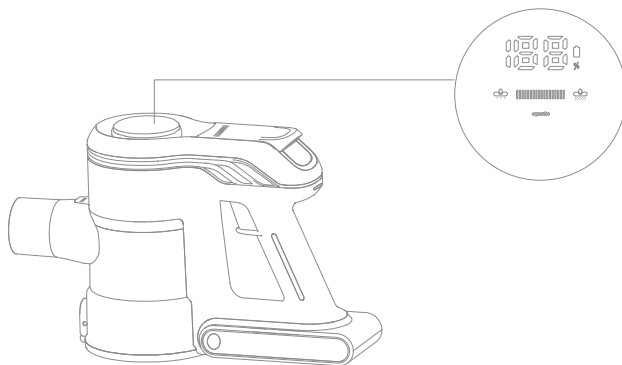

D-1

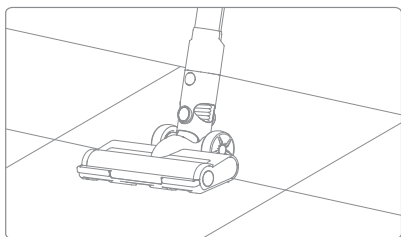

D-2

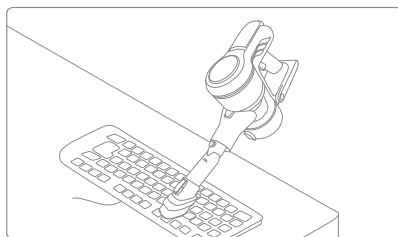

D-3

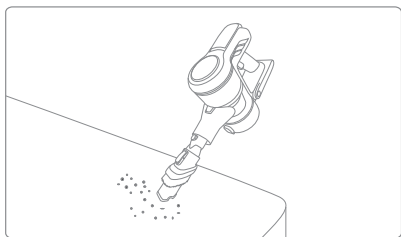

D-4

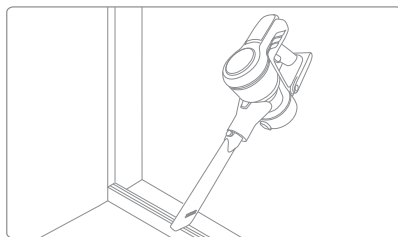

D-5

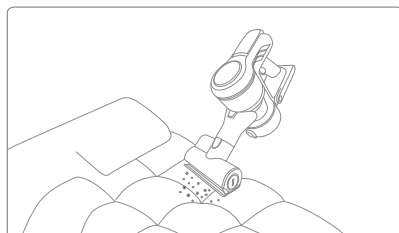

E-1

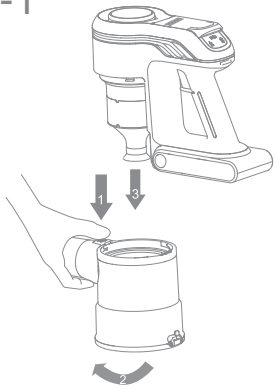

E-2



E-3



E-4

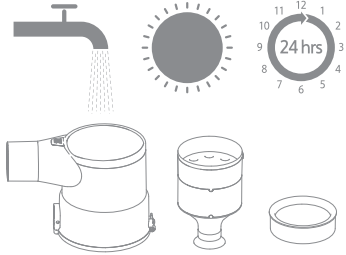

E-5



E-6

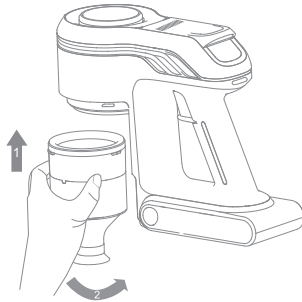

E-7

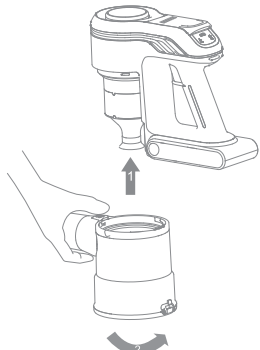

E-8

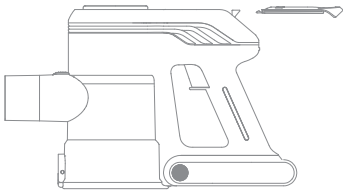

E-9

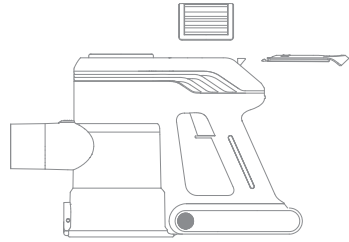

E-10

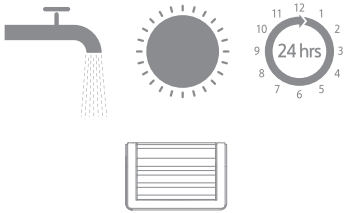

E-12



E-11

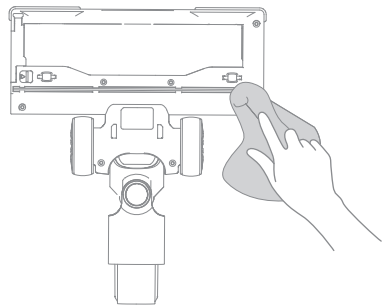
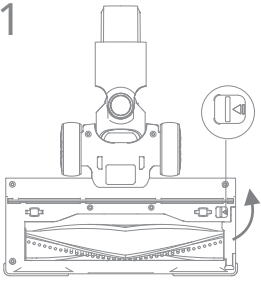

E-13



E-14

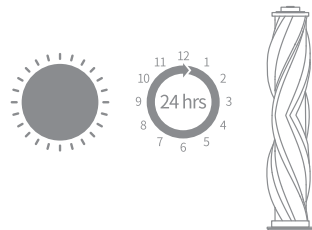

E-15

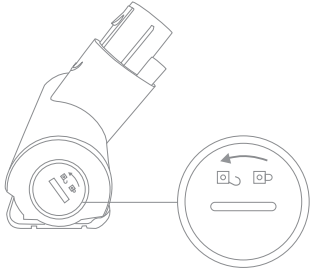

E-16

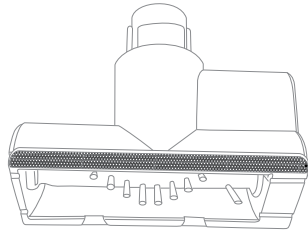

E-17

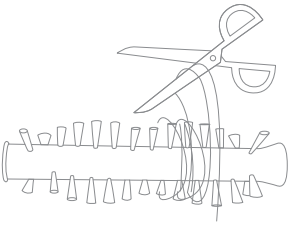

E-19

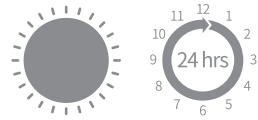

E-18

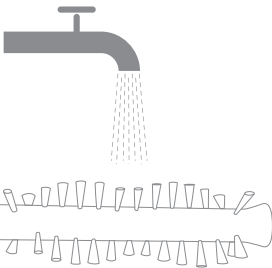

Bezpečnostní pokyny

PŘEČTĚTE SI VŠECHNY POKYNY PŘED POUŽITÍM (TOHOTO ZAŘÍZENÍ). Nedodržení varování a pokynů může vést k úderu elektrickým proudem, požáru a/ nebo vážným zraněním.

Varování — K snížení rizika požáru , úderu elektrickým proudem nebo zranění :

- Toto zařízení je určeno výhradně na vnitřní použití.
- Tento výrobek mohou používat děti ve věku od 8 let a starší a osoby s fyzickými , sensorickými , intelektuálními nedostatky nebo omezenými zkušenostmi nebo znalostmi pod dohledem rodiče nebo opatrovníka, aby se zajistila bezpečná provoz a předešlo se jakémukoli riziku nebezpečí . Čištění a údržbu nesmí provádět děti bez dozoru.
- Vysavač není hračka . Děti by s tímto výrobkem neměly hrát ani ho provozovat . Při používání vysavače v blízkosti dětí prosím buďte opatrní . Nedovolte dětem čistit nebo udržovat vysavač bez dozoru rodiče nebo opatrovníka.
- Nepoužívejte vysavač venku nebo na mokřích površích. Používejte vysavač pouze na suchých vnitřních površích. Nedotýkejte se zásuvky nebo jakéhokoli dílu vysavače mokřými rukama.
- Pro snížení rizika požáru , výbuchu nebo zranění se ujistěte, že lithium-iontová baterie a dodávací kabel jsou nepoškozené před použitím . Nepoužívejte vysavač , když je lithium-iontová baterie nebo dodávací kabel poškozený .
- Kartáče , baterie, prodlužovací tyč a vysavač jsou elektricky vodivé a neměly by se ponořit do vody nebo jiného kapalného prostředku. Ujistěte se, že všechny filtry jsou po čištění důkladně vysušeny .
- Před čištěním pohyblivých částí vypněte vysavač, abyste předešli zraněním. Tyto části musí být před použitím vysavače správně nainstalovány.
- Nepoužívejte vysavač na vysávání hořlavých nebo hořlavých kapalin, jako je benzín, nebo čistící prostředky, amoniak, odmašťovače odpadů nebo jiné kapaliny .
- Nepoužívejte vysavač na vysávání částic sádry, popela jako popel z krbu, nebo kouření nebo hořící materiály, jako jsou uhlí, cigarety nebo zápalky.
- Před použitím zkontrolujte oblast , kterou chcete vyčistit . Aby se zabránilo blokování otvorů, odstraňte větší papírové kuličky , plastové koule, ostré předměty (jako sklo, nehty , šrouby , mince atd .) a jakýkoliv předmět větší než otvory .
- Držte vlasy, volné oblečení , přední a další části těla mimo otvory a pohyblivé části vysavače . Nesměrujte hadici, tyč nebo nástroje na oči nebo uši ani je nedávejte do úst.
- Nevkládejte žádný předmět do otvorů vysavače . Nepoužívejte vysavač s jakýmkoli zablokovaným otvorem. Udržujte volné od prachu, vláken, vlasů ; nebo jiných předmětů , které by mohly snížit proudění vzduchu.
- Nenaklánejte vysavač na židli , stůl nebo jinou nestabilní plochu, protože by to mohlo způsobit poškození zařízení nebo osobní zranění. Pokud se vysavač poškodí nebo jinak nefunguje správně, kontaktujte prosím naši autorizovanou servisní službu . Nikdy se nepokoušejte rozebrat zařízení sami.
- Všechny pokyny v příručce pro nabíjení baterie musí být přísně dodrženy. Nedodržení správného nabíjení baterie v určeném teplotním rozsahu by mohlo poškodit baterii.
- Používejte pouze příslušenství a náhradní díly doporučené výrobcem.
- Ujistěte se, že je vysavač vypnutý a odpojený, když není používán po delší dobu, stejně jako před provedením jakýchkoli údržbových prací nebo oprav.

Prosím, buďte mimořádně opatrní při používání vysavače k čištění schodů.

- Neinstalujte, ne nabíjejte ani nepoužívejte tento produkt venku, v koupelnách nebo v okolí bazénu.
- Varování před požárem : Nepoužívejte žádný druh vůně na filtr vysavače . Tyto druhy produktů jsou známy tím, že obsahují hořlavé chemikálie, které mohou způsobit, že vysavač zachytí oheň .
- Používejte pouze schválený typ baterie (model HC-21Y-1). Nepoužívejte žádný neopakovatelný bateriový balík. Pokud tak neučiníte, může dojít k zapálení baterie s lithiovým iontem.
- Pokud se uvolní materiál baterie, odstraňte personál z oblasti, dokud se baterie neochladí a výpary se nerozptýlí .
- Poskytněte maximální ventilaci k odstranění nebezpečných plynů a vyhněte se kontaktu s kůží a očima nebo inhalaci výparů .
- Odstraňte rozlitou tekutinu absorbentem a spalte odpad.
- Nepoužívejte a neuchovávejte v extrémně horkých nebo studených prostředích (pod 0°C / 32°F nebo nad 40°C / 104°F). Prosím, nabijte bezdrátový vysavač při teplotě nad 0°C / 32°F a pod 40°C / 104°F.
- Napájecí terminály nesmí být zkratovány .
- Pokud je napájecí kabel poškozený , musí ho vyměnit výrobce , jeho servisní agent nebo podobně kvalifikované osoby, aby se předešlo nebezpečí .



Pouze pro vnitřní použití



Zařízení třídy II



časové zpoždění miniaturního pojistného článku
kde T10A je symbol pro časově / proudovou charakteristiku

My , Dreame Trading (Tianjin) Co., Ltd., tímto prohlašujeme, že toto zařízení splňuje příslušné směrnice a evropské normy a jejich dodatky .
Celý text prohlášení o shodě EU je k dispozici na následující internetové adrese:
<https://global.dreameotech.com>

Pro podrobný e-manuál, prosím, navštivte
<https://global.dreameotech.com/pages/user-manuals-and-faqs>

Přehled produktu

Příslušenství

1. Osvětlení víceúčelový kartáč
2. Tělo vysavače
3. Skládací trubice
4. Trhací tryska a široký kombinovaný nástroj
5. Držák na stěnu
6. Motorizovaný mini-kefika
7. Držák příslušenství
8. Sada příslušenství (šroubek 2 + rozšíření trubice 3)

Obr. A-1

Názvy komponentů

Vysavač

1. Kryt výdejního vzduchového filtru
2. Displejový displej
3. Tlačítko uvolnění nádoby na prach
4. Tlačítko uvolnění skládací trubice
5. Skládací trubice
6. Tlačítko uvolnění podlahové kartáče
7. Podlahový kartáč
8. Přepínač
9. Tlačítko uvolnění baterie
10. Nádoba na prach
11. Tlačítko uvolnění spodní krytky nádoby na prach

Obr. A-2

Instalace

Instalace a odstranění baterie

- Zarovnejte baterii se zadním koncem těla vysavače , zasuňte ji dovnitř a zatlačte ji na místo.
- S tlačítkem uvolnění baterie stisknutým , vytáhněte ven k odstranění baterie .

Obr. B-1

Nabíjení

Vložte nabíjecí konektor adaptéru do nabíjecí zásuvky těla vysavače na nabíjení. Displejová obrazovka může být oddělená a nabíjena samostatně.

Během nabíjení číslo na displejové obrazovce ukazuje aktuální úroveň baterie v procentech a když se číslo změní na "100", nabíjení je dokončeno .

Obr. B-2

Instrukce

- Během nabíjení nechte vypnutou nabíjecí jednotku a při připojení těla vysavače k nabíjení nevybírejte bateriový balík, což trvá přibližně 4, 5 hodiny .
- Pro počáteční použití musí být tento výrobek nabíjen a vybitý 1-3 krát, aby se baterie plně aktivizovala.
- Zásuvka napájecího kabelu se může přizpůsobit potřebám uživatele .

Jak používat

Používáno jako vertikální vysavač

- Otevřete sklopnou trubku a narovnejte ji.
- Zarovnejte sklopnou trubku s konektorem osvětlení víceúčelového kartáče a zatlačte ji na místo.
- Zapojte sací část těla vysavače do přípojovacího konce sklopného potrubí a zatlačte ji na místo.
- Nakloňte tělo vysavače dozadu, stiskněte vypínač , a posouvejte vysavač dopředu a dozadu, aby začal pracovat ; stiskněte vypínač znovu, aby se zastavil.

Otočit. C-1

Používán jako ruční vysavač čistič

- Podle potřeby může být tělo vysavače připojeno s trhacím nástavcem , širokým kombinovaným nástrojem , osvětlením víceúčelovým kartáčem a motorizovaným mini-kartáčem používaným jako ruční vysavač .

Obr. C-2

Ústřední pro použití

Režim úspory energie je přednastavený pro spuštění. Pro regulaci rychlosti převodovky stiskněte " " " " na displeji. Existují 3 režimy regulace rychlosti převodovky .

Instrukce

Během provozu zobrazovací obrazovka zobrazuje aktuální úroveň baterie a aktuální úroveň převodovky. Pokud je úroveň baterie nižší než 20, prosím , nabijte včas .

Obr. C-3

Osvětlení víceúčelového kartáče Během provozu osvětleného víceúčelového kartáče je LED světlo na předním konci zapnuté , co usnadňuje jeho použití v tmavém prostředí .

Instrukce

- Při použití na pomocné vysávání prachu se osvětlený víceúčelový kartáč neustále otáčí vysokou rychlostí , proto se prosím nezdržujte na jednom místě příliš dlouho , jinak by mohla být poškozena povrchová úprava podlahy. Na konci osvětlovacího multi-povrchového kartáče je poskytnuta funkce ochrany před nadproudem . Pokud je osvětlovací multi-povrchový kartáč zmačkaný nebo blokován , přednastavený ochranný program přeruší dodávku elektrické energie, osvětlovací multi-povrchový kartáč přestane běžet a 3 kapacitní indikátory budou neustále blikat. V tomto okamžiku prosím okamžitě vypněte zařízení, odstraňte bateriový balík, zkontrolujte a vyčistěte osvětlovací multi-povrchový kartáč , odstraňte blokádu a poté znovu nasadte bateriový balík a spustte zařízení na opětovné použití .

Obr. D-1

Široký kombinovaný nástroj

Může být použit na vysávání prachu z stolů, klávesnic, mezer v pohovkách, domácích spotřebičů a jiných povrchů.

Obr. D2-D3

Štěrbinová hubice

Použitelná na čištění prachu v rohu stěn, mezer, rohů dveří a oken a plyných a úzkých místech .

Obr. D-4

Motorizovaný mini-kefa Používá se jako nástroj na čištění domácích koberců , pohovek , matrací atd ., elektrický motor s vysokorychlostním otáčením může rychle a efektivně odstranit prach , bakterie, roztoče a jiné nečistoty z koberců a nábytkových povrchů .

Obr. D-5

Poznámka :

- Před instalací a výměnou příslušenství vypněte vysavač .
- Tento výrobek se nemůže udržet ve vzpřímené poloze bez pevné opory . Pro skladování musí být stroj a příslušenství stabilně umístěné .

Údržba a péče

- Vždy používejte originální díly, abyste se vyhnuli zrušení záruky.
- Pokud je filtr ucpaný , vysavač se po krátké době od zapnutí zastaví . Prosím , vyčistěte filtr, aby se obnovila funkce. Před čištěním nádoby na prach ověřte, zda je zástrčka odpojena a tlačítko napájení vysavače je v poloze „VYPNUTO“ .
- Pokud vysavač delší dobu nepoužíváte , úplně ho nabijte, odpojte napájecí kabel , vyjměte baterii a skladujte ji v chladu a nízké vlhkosti, vyhněte se přímému slunečnímu záření . Aby jste předešli nadměrnému vybití baterie, nabijte baterii alespoň jednou za tři měsíce.

Čištění vysavače

Utírejte vysavač měkkým, suchým hadrem.

Čištění nádoby na prach, filtru vstupního vzduchu a separátoru

1. Stiskněte tlačítko uvolnění nádoby na prach a odstraňte ji z vysavače .
2. Držte separátor a otočte ho ve směru hodinových ručiček , aby jste ho odstranili z vysavače .

3. Odstraňte filtr vstupního vzduchu ze sběrného separátoru.
4. Opláchněte sběrný separátor, filtr vstupního vzduchu a nádobku na prach, dokud nebudou čisté .
Po čištění nechte vyschnout na vzduchu alespoň 24 hodin.

Obr. E1-E4

Pozor: Prosím, čistěte nádobku na prach podle potřeby.

Doporučuje se čistit cyklónový systém a filtr vzduchového vstupu alespoň jednou za 3-4 měsíce.

Instalace nádobky na prach , filtra vzduchového vstupu a sběrného separátoru

1. Vložte filtr vzduchového vstupu zpět do sběrného separátoru.
2. Držte sběrný separátor a otočte ho ve směru proti směru hodinových ručiček na vysavači .
3. Zarovnejte nádobu na prach se zářezem na vysavači a pomalu ji otočte , když nádoba na prach nezapadne do místa .

Obr. E5-E7

Čištění filtru výdejního vzduchu

1. Otevřete kryt filtru výdejního vzduchu
2. Vyměňte filtr výdejního vzduchu
3. Propláchněte filtr výdejního vzduchu čistou vodou a po vyčištění ho nechte minimálně 24 hodin vyschnout na vzduchu .

Obr. E8-E10

Čištění osvětlení vícečelového kartáče

1. Přepněte uzávěrový tlačítko válečku kartáče ve směru šipky a zároveň zvedněte desku tlačítko válečku , a poté vyjměte váleček kartáče .
2. Odstraňte vlasy a vlákna přichycené na válečku kartáče pomocí nůžek a utřete prach z drážky a průhledného krytu suchým hadrem nebo papírovou utěrkou. Před použitím ho úplně utřete .
3. Pokud je váleček kartáče špinavý , operte ho čistou vodou, dokud nebude čistý .
4. Postavte kartáč na válec minimálně na 24 hodin, dokud úplně nezaschne.

Obr. E11-E14

Čištění motorizované minikartáče

1. Použijte minci k otočení zámku proti směru hodinových ručiček , dokud neslyšíte kliknutí , poté vytáhněte válec kartáče.
2. Použijte nůžky k odstřížení a vyjmutí vlasů nebo jiných nečistot uvízlých kolem válce kartáče . Utřete drážku a průhledný kryt suchým hadrem nebo papírovým ubrouskem.
3. Když je špinavý , opláchněte válec čistou vodou , dokud nebude čistý .
4. Postavte váleček na váleček alespoň na 24 hodin, dokud úplně nezaschne.

Obr. E15-E19

Často kladené dotazy

Důležité upozornění

Pokud vysavač pracuje neobvykle, vypněte zařízení a odpojte napájení!

Chyby	Možné příčiny	Metoda řešení problémů
Zařízení se nedá spustit, a kontrolka napájení bliká několikrát a poté se automaticky vypne	Nízká baterie	Nabijte produkt
Vysavač nemá sací sílu nebo má malou sací sílu	Nádobka na prach je plná	Vyprázdnit odpad v nádobce na prach
	Nádobka na prach nebo separační filtr není správně nainstalován	Znovu nainstalujte nádobku na prach nebo separační filtr správně
Z vysavače je zřejmý únik prachu	Nádobka na prach je plná	Vyprázdnit odpad v nádobce na prach
	Nádobka na prach nebo separační filtr není správně nainstalován	Znovu nainstalujte nádobku na prach nebo separační filtr správně
Válečkový kartáč přestane rotovat , kontrolka napájení neustále bliká a spotřebič se automaticky vypne o 30 sekund později	Válečkový kartáč se zasekne a spustí se ochranné zařízení	Vyčistěte zaseknutí v vále
Vzduchový kanál nebo fiiltr nádobky na prach je blokován , stroj přestane pracovat , kontrolka neustále bliká a stroj se automaticky vypne o 30 sekund později	Příliš mnoho nebo příliš velké částice odpadu jsou nasávány	Vyčistěte vzduchový kanál a fiiltr stroje
Doba služby se zkracuje po nabití	Doba nabíjení je nedostatečná	Prosím, úplně nabijte produkt
	Baterie je zastaralá	Kupte si originální baterii na výměnu

Technické údaje

Tělo vysavače			
Model	VJ12A	Doba nabíjení	Přibližně 4,5 hodiny
Hodnocený výkon	450 W	Hodnocené napětí	25,9 V \equiv
Illumination Multi-Surface Brush			
Model	VJ12A		
Hodnocený výkon	15 W	Hodnocené napětí	25,9 V \equiv
Nabíjecí bateriový balíček z lithiové baterie			
Model	HC-21Y-1	Nominální napětí	25,9 V \equiv
Hodnocená kapacita	2500 mAh		
Energie	64,75 Wh		

Lithiový iontový balíček obsahuje látky, které jsou škodlivé pro životní prostředí. Před likvidací vysavače odstraňte bateriový balíček a poté ho zlikvidujte nebo recyklujte v souladu s místními zákony a předpisy země nebo regionu, ve kterém se používá. Zařízení musí být odpojeno od elektrické sítě při odstraňování baterie.

Uchovávejte baterie mimo dosah dětí. Nikdy nedávejte baterie do úst. Pokud jsou spolknuty, ozvěte se na svého lékaře nebo místní centrum pro otravy.

V případě zneužití nikdy nepřicházejte do kontaktu s baterií, ze které může být vypuštěna tekutina. Pokud k náhodnému kontaktu dojde, opláchněte vodou. Pokud se tekutina dostane do očí, ihned vyhledejte lékařskou pomoc. Tekutina vypuštěná z baterie může způsobit podráždění nebo popáleniny.

Bezpečnostní opatření:

1. Před nabíjením zkontrolujte, zda jsou kontakty zařízení čisté.
2. Nikdy nenechávejte zařízení během používání a nabíjení bez dozoru.
3. Zajistěte, abyste mohli zařízení v případě nouze rychle odpojit od zdroje napájení.
4. Nikdy nevystavujte zařízení vysokým teplotám.
5. Zařízení nabíjejte na suchém a dobře větraném místě mimo dosah hořlavých materiálů a dodržujte minimální vzdálenost 1 m od ostatních objektů.
6. Při nabíjení nikdy zařízení nezakrývejte.
7. Nikdy nepoužívejte napájecí adaptéry, nabíjecí stanice, kabely atd. bez doporučení a schválení výrobce.
8. Dbejte na svůj majetek, zařízení je vybaveno články, které se obtížně hasí, vybavte se hasicím listem.

Ochrana životního prostředí



Elektronický odpad označený v souladu se směrnicí Evropské unie se nesmí ukládat společně s ostatním komunálním odpadem. Podléhá oddělenému sběru a recyklaci na určených místech. Tím, že zajistíte jeho správnou likvidaci, předejdete možným negativním důsledkům pro životní prostředí a lidské zdraví. Systém sběru použitého zařízení je v souladu s místními předpisy o ochraně životního prostředí pro likvidaci odpadu. Podrobnější informace získáte na obecním úřadě, v zařízení na zpracování odpadů nebo v obchodě, kde jste kde byl výrobek zakoupen.



Výrobek splňuje požadavky tzv. směrnic nového přístupu Evropské unie (EU), týkající se otázek bezpečnosti používání, ochrany zdraví a ochrany životního prostředí, které specifikují nebezpečí, jež by měla být zjištěna a odstraněna.

Tento dokument je překladem původní uživatelské příručky vytvořené výrobcem.

Přístroj je vybaven dobíjecí baterií, která je díky své fyzické a chemické struktuře časem a používáním stárne. Výrobce určuje maximální dobu provozu zařízení v laboratorních podmínkách, kde jsou pro přístroj optimální provozní podmínky a kde je možné přístroj baterie je nová a plně nabitá. Provozní doba ve skutečnosti se může lišit od doby deklarované v nabídce a není vadou přístroje, vadou výrobku.

Výrobek musí pravidelně udržovat (čistit) sám uživatel nebo specializované servisní středisko na náklady uživatele. Pokud v návodu k obsluze nejsou uvedeny informace o nutné cyklické údržbě nebo servisních úkonech, je třeba pravidelně, nejméně jednou týdně, vyhodnocovat odchytku fyzického stavu výrobku od fyzicky nového výrobku. Pokud je zjištěna nebo nalezena jakákoliv odchyłka, musí být neprodleně provedena údržba (čištění) nebo servisní opatření. Nebyla-li provedena řádná údržba (čištění) a nebude-li reagováno na zjištěný stav odlišnosti, může dojít k trvalému poškození výrobku. Ručitel neodpovídá za škody vzniklé v důsledku nedbalosti

Akumulátor LI-ION

Zařízení je vybaveno lithium-iontovou baterií LI ION, která díky své fyzikální a chemické struktuře časem a používáním stárne. Výrobce udává maximální dobu provozu zařízení v laboratorních podmínkách, kdy jsou pro zařízení optimální provozní podmínky a samotná baterie je nová a plně nabitá. Provozní doba ve skutečnosti se může lišit od doby deklarované v nabídce a nejedná se o vadu zařízení, ale o vlastnost výrobku. Pro zachování maximální životnosti baterie se nedoporučuje vybití baterii na méně než 3,18 V nebo 15 % celkové kapacity. Nižší hodnoty, například 2,5 V pro článek, jej trvale poškodí a na to se nevztahuje záruka. Pokud baterii nebo celé zařízení nepoužíváte déle než jeden měsíc, nabijte baterii na 50 % a každé dva měsíce pravidelně kontrolujte úroveň nabití. Akumulátor a zařízení skladujte na suchém místě, mimo dosah slunce a negativních teplot.

Akumulátor LIPO

Zařízení je vybaveno baterií LI PO (lithium-polymer), která díky své fyzikální a chemické struktuře časem a používáním stárne. Výrobce udává maximální dobu provozu zařízení v laboratorních podmínkách, kdy jsou pro zařízení optimální provozní podmínky a samotná baterie je nová a plně nabitá. Provozní doba ve skutečnosti se může lišit od doby deklarované v nabídce a nejedná se o vadu zařízení, ale o vlastnost výrobku. Pro zachování maximální životnosti baterie se nedoporučuje vybití baterii na méně než 3,5 V nebo 5 % celkové kapacity. Nižší hodnoty, například 3,2 V pro článek, jej trvale poškodí a na to se nevztahuje záruka. Pokud baterii nebo celé zařízení nepoužíváte déle než jeden měsíc, nabijte baterii na 50 % a každé dva měsíce pravidelně kontrolujte úroveň jejího nabití. Akumulátor a zařízení skladujte na suchém místě, mimo dosah slunce a negativních teplot.

Záruka

Při změnách a/nebo modifikacích výrobku zanikne záruka. Při nesprávném používání tohoto výrobku výrobce nenese odpovědnost za vzniklé škody.

Likvidace

- Likvidaci tohoto produktu provádějte v příslušné sběrně. Nevyhazujte tento výrobek s komunálním odpadem.
- Pro více informací se obraťte na prodejce nebo místní orgány odpovědné za nakládání s odpady.

Dokumentace

Tento produkt byl vyroben a je dodáván v souladu se všemi příslušnými nařízeními a směnicemi platnými ve všech členských státech Evropské Unie. Splňuje také veškeré relevantní specifikace a předpisy v zemi prodeje. Oficiální dokumentaci lze získat na vyžádání. Oficiální dokumentace zahrnuje také (avšak nejenom) Prohlášení o shodě, Bezpečnostní technické listy materiálu a správu o testování produktu.

Vyloučení zodpovědnosti

Design a specifikace výrobku mohou být změněny bez předchozího upozornění. Všechna loga a obchodní názvy jsou registrované obchodní značky příslušných vlastníků a jsou chráněny zákonem.