

dreame

DreameBot L10s **Pro**

Robotický vysávač a mop
Robotický vysavač a mop

Používateľský manuál Uživatelský manuál

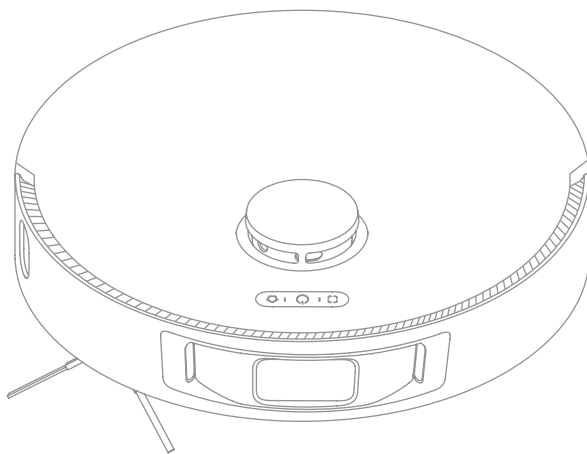

Ilustrácie v tomto návode slúžia len na informáciu. Pozrite si skutočný produkt.
Illustrace v tomto návodu slouží pouze pro informaci. Podívejte se na skutečný produkt.

Výrobca / Výrobce

Dreame Trading (Tianjin) Co., Ltd.

Vyrobené v Číne / Vyrobeno v Číne

Dovozca pre SR / Dovozece pro ČR:

WESTech, spol. s r.o., Stará Vajnorská 17,
831 04 Bratislava, Telefon: +421 2 4445 4090
<https://online.westech.sk/>

OBSAH

BEZPEČNOSTNÉ INFORMÁCIE.....	2
POPIS SPOTREBIČA.....	4
ČISTENIE VAŠEJ DOMÁCNOSTI	7
PRÍPRAVA PRED POUŽITÍM.....	7
PRIPOJENIE K APLIKÁCII MI HOME/XIAOMI HOME	8
POKYNY PRE POUŽITIE	8
BEŽNÁ ÚDRŽBA.....	10
ČASTO KLADENÉ OTÁZKY	13
TECHNICKÉ ÚDAJE.....	14

BEZPEČNOSTNÉ INFORMÁCIE

Aby ste predišli úrazu elektrickým prúdom, požiaru alebo zraneniu spôsobenému nesprávnym používaním spotrebiča, pred použitím spotrebiča si pozorne prečítajte návod na obsluhu a uchovajte ho pre budúce použitie.

Obmedzenia týkajúce sa používania

- Tento výrobok by nemali používať deti mladšie ako 8 rokov ani osoby s fyzickými, zmyslovými, intelektuálnymi nedostatkami alebo obmedzenými skúsenosťami alebo znalosťami bez dozoru rodiča alebo opatrovníka, aby sa zabezpečila bezpečná prevádzka a aby sa predišlo akýmkoľvek rizikám. Čistenie a údržbu nesmú vykonávať deti bez dozoru.
- Deti sa s týmto výrobkom nesmú hrať. Uistite sa, či sú deti a domáce zvieratá počas prevádzky v bezpečnej vzdialenosti od spotrebiča.
- Tento produkt je určený len na čistenie podláh v domácom prostredí. Nepoužívajte ho vonku, na povrchoch bez podlahy alebo v komerčnom alebo priemyselnom prostredí.
- Ak sa napájací kábel poškodí alebo zlomí, okamžite ho prestaňte používať a kontaktujte servisné stredisko.
- Zariadenie nepoužívajte v priestore zavesenom nad úrovňou zeme bez ochrannej bariéry.
- Neumiestňujte zariadenie hore nohami. LDS kryt, kryt zariadenia ani nárazník nepoužívajte ako rukoväť.
- Nepoužívajte zariadenie pri okolitej teplote vyššej ako 40 °C alebo nižšej ako 0 °C alebo na podlahe s tekutinami alebo lepkavými látkami.

- Pred použitím zariadenia pozbierajte z podlahy všetky káble, aby ste zabránili ich ťahaníu počas vysávania.
- Odstráňte z podlahy krehké alebo malé predmety, aby do nich zariadenie nenarazilo a nepoškodilo ich.
- Aby ste predišli škodám alebo poškodeniu v dôsledku ťahania, pred použitím spotrebiča odstráňte z podlahy všetky uvoľnené predmety a odstráňte káble alebo napájacie káble z dráhy smeru zariadenia.
- Majte vlasy, prsty a iné časti tela mimo nasávacieho otvoru zariadenia.
- Nástroje na čistenie kefiiek uchovávajte mimo dosahu detí.
- Na zariadenie neumiestňujte deti, domáce zvieratá ani iné predmety, bez ohľadu na to, či stojí alebo sa pohybuje.
- Nepoužívajte zariadenie na čistenie horiacich predmetov. Nepoužívajte zariadenie na vysávanie horľavých alebo prchavých kvapalín, korozívnych plynov alebo neriedených kyselín či rozpúšťadiel.
- Nevysávajte tvrdé alebo ostré predmety. Spotrebič nepoužívajte na vysávanie predmetov, ako sú kamene, veľké kusy papiera alebo iné predmety, ktoré by mohli spotrebič upchať.
- Pred čistením alebo údržbou sa uistite, či je zariadenie vypnuté a nabíjacia základňa je odpojená.
- Na utieranie používajte mokrú handričku ani žiadnu tekutinu na opláchnutie zariadenia a nabíjacej základne. Umývateľné časti musia byť pred inštaláciou a použitím úplne vysušené.
- Uistite sa, či je zariadenie pri preprave vypnuté a pokiaľ je to možné, uchovávajte ho v pôvodnom obale.
- Používajte prosím tento produkt v súlade s pokynmi v používateľskom manuáli. Používatelia sú zodpovední za akúkoľvek stratu alebo poškodenie, ktoré vznikne nesprávnym používaním tohto produktu.

Batérie a nabíjanie

- Nepoužívajte žiadnu batériu, napájací kábel ani nabíjajúcu základňu tretej strany. Používajte len s napájacou jednotkou RCS0.
- Batériu alebo nabíjajúcu základňu sa nepokúšajte svojpomocne rozoberať, opravovať alebo upravovať.
- Nabíjajúcu základňu neumiestňujte do blízkosti zdroja tepla.
- Na utieranie alebo čistenie nabíjajúcich kontaktov základne nepoužívajte mokrú handričku ani mokré ruky.
- Staré batérie nelikvidujte nesprávnym spôsobom. Nepotrebné batérie by sa mali zlikvidovať v príslušnom recyklačnom zariadení.
- Ak sa zariadenie nebude dlhší čas používať, plne ho nabite, potom ho vypnite a uložte na chladnom a suchom mieste. Nabite zariadenie aspoň raz za 3 mesiace, aby ste predišli nadmernému vybitiu batérie.
- Tento výrobok obsahuje batérie, ktoré môžu vymeniť iba kvalifikovaní technici alebo servisné stredisko.
- Lítium-iónová batéria obsahuje látky, ktoré sú nebezpečné pre životné prostredie. Pred likvidáciou robotického vysávača najskôr vyberte batériu, potom ju zlikvidujte alebo recyklujte v súlade s miestnymi zákonmi a predpismi krajiny alebo regiónu, v ktorej sa používa.
- Pri vyberaní batérií z produktu je lepšie batérie vybiť a uistite sa, či je produkt odpojený od napájania. Odskrutkujte skrutku na spodnej strane a potom odstráňte kryt.
- Odpojte konektor batérie a potom vyberte batérie. Nepoškodujte puzdro batérie, aby ste predišli riziku zranenia.
- Batérie odovzdajte profesionálnej recyklačnej organizácii.

Informácie o bezpečnosti lasera

- Laserový snímač v tomto produkte spĺňa normu IEC 60825-1: 2014 pre laserové produkty triedy 1. Počas používania sa vyhnite priamemu kontaktu s očami.

POPIS SPOTREBIČA

Príslušenstvo

Vopred nainštalované príslušenstvo



Hlavná kefka

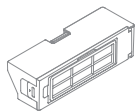

Nádoba na prach

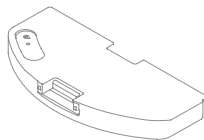

Zásobník na vodu



Čistiaci nástroj

Ostatné príslušenstvo



Bočná kefka

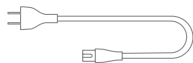

Nápadací kábel

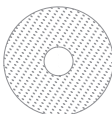

Utierka na mopovanie x2



Držiak utierky na mopovanie x2

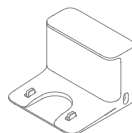

Nabíjacia základňa

Robot

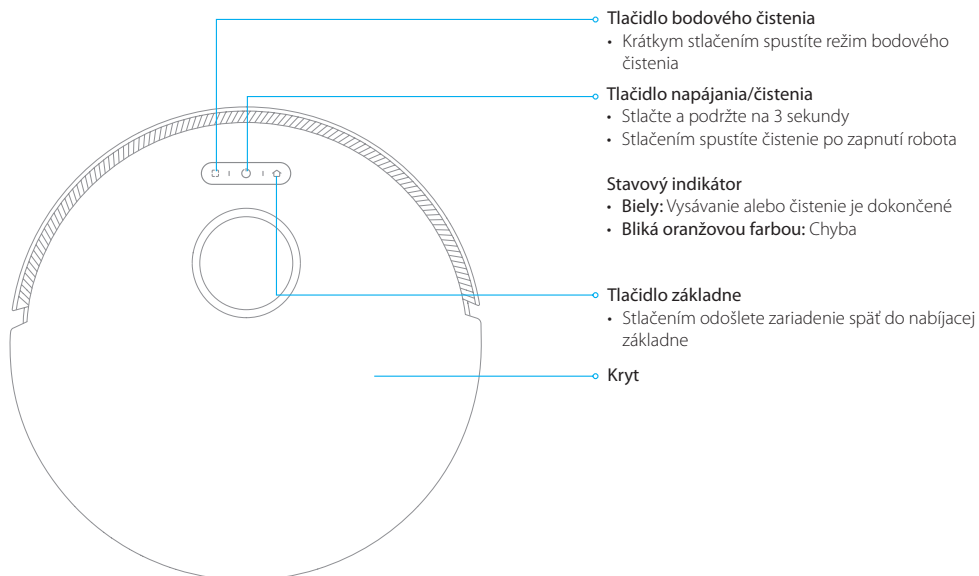

Robot

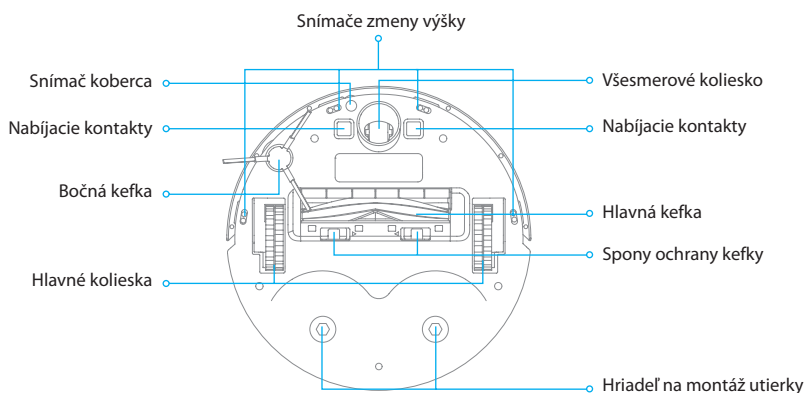

Snímače robota

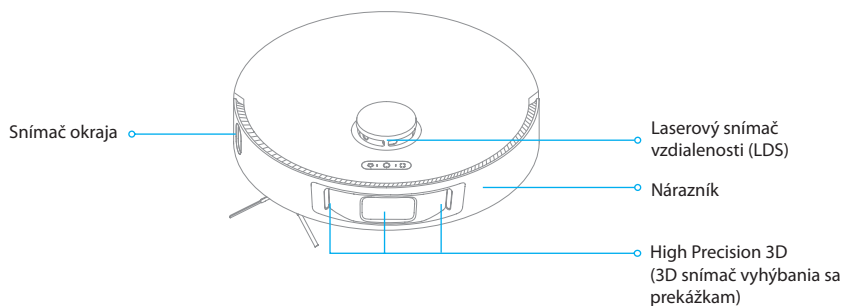

Nádoba na prach

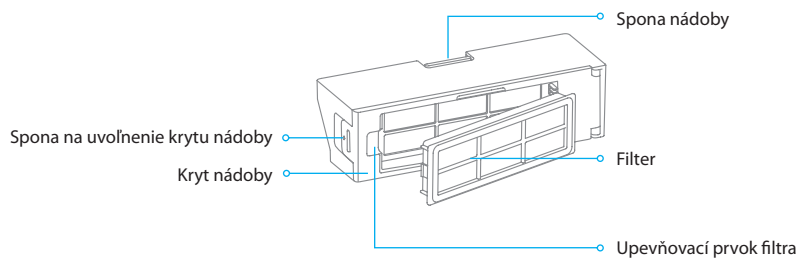

Zásobník na vodu

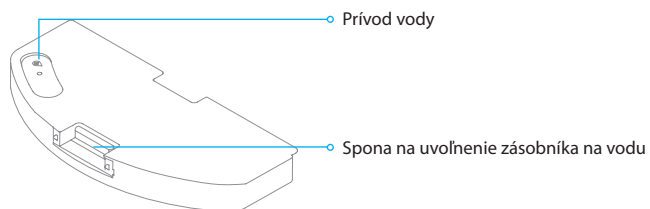

Nabíjacia základňa

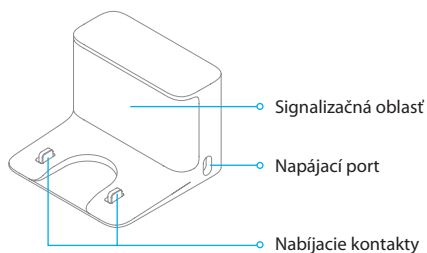

Modul na mopovanie

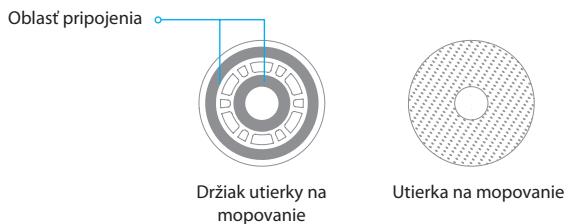

ČISTENIE VAŠEJ DOMÁCNOSTI

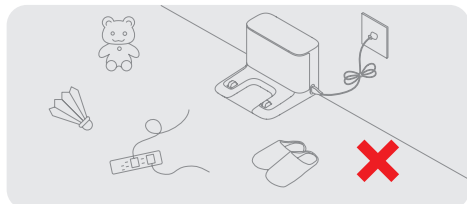

Ak chcete zvýšiť efektivitu práce svojho spotrebiča, odložte všetky voľné šnúry, oblečenie, papuče, hračky atď.

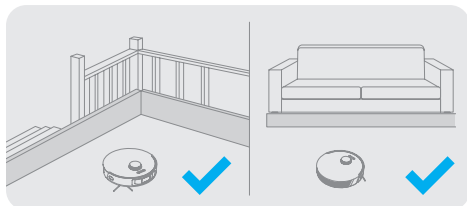

Pred vysávaním umiestnite na okraj schodiska a pohovky fyzickú bariéru, aby ste zaistili bezpečnú a hladkú prevádzku spotrebiča.

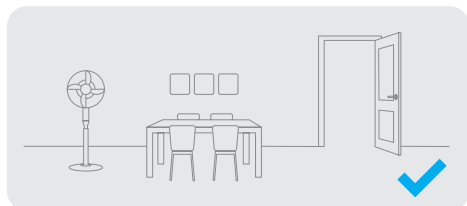

Otvorte dvere miestnosti, ktorá sa má vysávať a umiestnite nábytok na správne miesto, aby ste získali viac miesta.

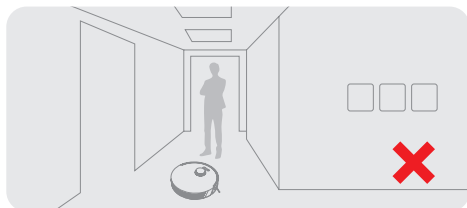

Aby spotrebič rozpoznal oblasť, ktorú je potrebné povysávať, nestojte pred spotrebičom, pred prahom, predsieňou alebo úzkymi miestami.

PRÍPRAVA PRED POUŽITÍM

1. Odstráňte ochranné pásy

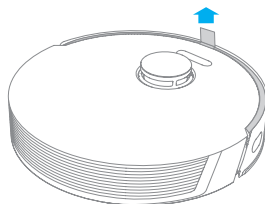

2. Nainštalujte bočnú kefu

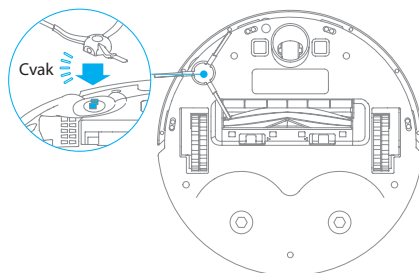

Poznámka: Nainštalujte bočnú kefu, kým nezapadne na miesto.

3. Umiestnenie nabíjacej základne

Odlepte obojstrannú pásku v dolnej časti nabíjacej základne. Potom položte nabíjaciu základňu na rovnú podlahu k stene a pripojte ju k elektrickej zásuvke.

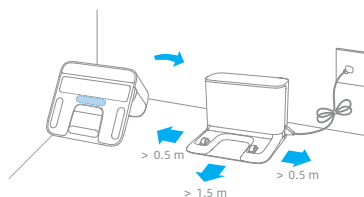

Poznámka:

- Udržujte bezprostrednú oblasť 1,5 m pred nabíjacou základňou a 0,5 m po jej oboch stranách mimo dosahu predmetov.
- Aby ste sa uistili, či sa môžete k spotrebiču dobre pripojiť pomocou telefónu, uistite sa, či je spotrebič a nabíjacia základňa v dosahu WiFi.
- Nabíjaciu základňu neumiestňujte na miesto s priamym slnečným žiarením alebo tam, kde by iné predmety mohli blokovať signál, pretože to môže brániť spotrebiču v návrate do nabíjacej základne.
- Podlahu pred umiestnením nabíjacej základne očistite suchou utierkou.
- Použitie obojstrannej pásky nie je nevyhnutné.
- Ak je to potrebné, odstráňte obojstrannú pásku pomaly, aby ste odstránili čo najviac lepidla.

4. Umiestnite spotrebič do nabíjacej základne, aby sa nabíj

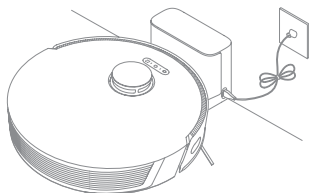

Indikátor úrovne batérie

- **Biely:** Úroveň batérie je viac ako 15 %
- **Oranžový:** Úroveň batérie je menej ako 15 %

Poznámka:

- Pred prvým použitím sa odporúča spotrebič úplne nabíť.
- Neinštalujte mopovací modul počas nabíjania. S mokrým mopom budete veľmi opatrní, pretože môže poškodiť podlahu.

PRIPOJENIE K APLIKÁCIÍ

Tento spotrebič pracuje s aplikáciou Dreamehome alebo Mi Home/Xiaomi Home, pomocou ktorej ho môžete ovládať.

1. Stiahnite si aplikáciu Dreamehome alebo Mi Home/Xiaomi Home

Naskenujte QR kód na spotrebiči a stiahnite si aplikáciu Dreamehome, alebo vyhľadajte aplikáciu „Dreamehome“, „Mi Home“ alebo „Xiaomi Home“ v obchode s aplikáciami a stiahnite si a nainštalujte aplikáciu podľa vašich potrieb.

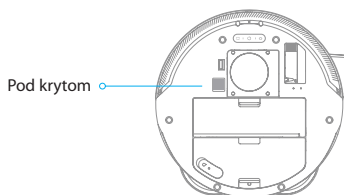

2. Pridajte zariadenie

Otvorte aplikáciu Dreamehome, kliknite na ikonu „+“ v pravom hornom rohu. Potom opäť naskenujte vyššie uvedený QR kód a pridajte „DreameBot L10s Pro“. Dokončíte pripojenie Wi-Fi podľa pokynov.

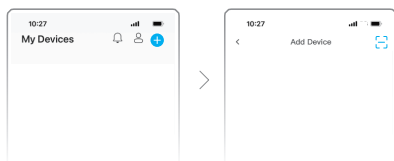

Poznámka:

- Podporované je iba 2,4 GHz Wi-Fi pripojenie.
- Verzia aplikácie mohla byť aktualizovaná, postupujte podľa pokynov na základe aktuálnej verzie aplikácie.

3. Resetujte Wi-Fi

Súčasne stlačte a podržte tlačidlá a , kým nebudete počuť hlasovú výzvu oznamujúcu, že spotrebič čaká na konfiguráciu siete. Keď indikátor Wi-Fi pomaly bliká, Wi-Fi sa úspešne resetovalo.

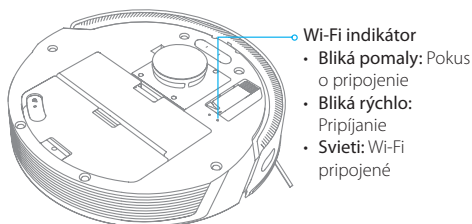

Poznámka: Ak sa váš spotrebič nemôže úspešne pripojiť k aplikácii, resetujte Wi-Fi a znova pridajte zariadenie.

POKYNY PRE POUŽITIE

1. Zapnutie/Vypnutie napájania

Na zapnutie spotrebiča stlačte a podržte tlačidlo na 3 sekundy. Indikátor napájania by mal svietiť. Umiestnite spotrebič na nabíjajúcu základňu, spotrebič by sa mal automaticky zapnúť a začať nabíjať. Ak chcete spotrebič vypnúť, presuňte ho preč z nabíjacej základne a stlačte a podržte tlačidlo na 3 sekundy.

2. Spustenie čistenia

Po zapnutí spotrebiča krátkym stlačením tlačidla spustíte čistenie. Po aktivácii spotrebič presne zmapuje trasu, metodicky vyčistí okraje a okolia stien a nakoniec vyčistí každú miestnosť v tvare písmena S, aby sa zabezpečila dôkladná práca.

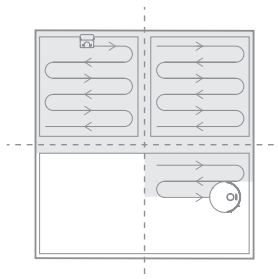

Poznámka:

- Pred čistením sa uistite, či je spotrebič plne nabitý a spúšťa sa z nabíjacej základne. Nehýbte nabíjacou základňou, keď spotrebič vykonáva čistenie.
- Ak je batéria veľmi slabá, spotrebič sa automaticky vráti do základne, aby sa nabíj. Po nabití na potrebnú úroveň batérie bude pokračovať v nedokončených úlohách čistenia. (Funkcia nepretržitého čistenia bodu prerušenia musí byť v aplikácii vopred aktivovaná.)

3. Režim čistenia

DreameBot L10s Pro má štyri režimy čistenia: Tichý, Štandardný, Silný a Turbo. Predvolený režim je Štandardný. V aplikácii môžete určiť režim čistenia.

4. Režim pozastavenia/spánku

Pozastavenie: Stlačením ľubovoľného tlačidla pozastavíte spotrebič počas čistenia.

Režim spánku: Spotrebič automaticky prejde do režimu spánku po 10 minútach nečinnosti, potom zhasnú indikátory napájania a nabíjania. Ak chcete spotrebič prebudiť, stlačte ľubovoľné tlačidlo.

Poznámka:

- Spotrebič sa automaticky vypne, ak zostane v režime spánku dlhšie ako 12 hodín.
- Ak je spotrebič pozastavený a umiestnený do nabíjacej základne, aktuálna úloha čistenia sa ukončí.

5. Režim „Nerušit“ (DND)

Keď je spotrebič nastavený do režimu „Nerušit“ (DND), spotrebič nebude môcť pokračovať v upratovaní a indikátor napájania zhasne. Režim DND je predvolene z výroby vypnutý. Pomocou aplikácie môžete režim DND zapnúť alebo upraviť obdobie DND. Obdobie DND je štandardne od 22:00 do 8:00.

Poznámka:

- Naplňované upratovacie úlohy budú vykonané včas počas obdobia DND.
- Spotrebič bude pokračovať v čistení tam, kde skončil po uplynutí obdobia DND.

6. Bodové čistenie

Keď je spotrebič pozastavený alebo v pohotovostnom režime, stlačte a podržte tlačidlo  na 3 sekundy, čím spustíte režim Spot Clean (bodové čistenie). V tomto režime bude čistiť plochu štvorcového tvaru 1,5x1,5 metra priamo okolo spotrebiča. Po dokončení čistenia sa spotrebič automaticky vráti na svoje pôvodné miesto a prestane pracovať.

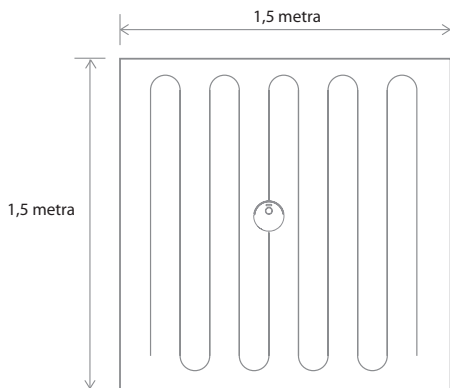

Poznámka: Aktivácia režimu bodového čistenia ukončí aktuálnu úlohu spotrebiča pri čistení.

7. Plánované čistenie

Čas čistenia si môžete naplánovať v aplikácii. Spotrebič automaticky začne upratovať v určenom čase a po dokončení upratovania sa vráti do nabíjacej základne, aby sa dobil.

8. Ďalšie funkcie aplikácie

Ak chcete používať ďalšie funkcie, postupujte podľa pokynov v rozhraní aplikácie. Verzia aplikácie mohla byť aktualizovaná; postupujte podľa pokynov na základe aktuálnej verzie aplikácie.

9. Použitie funkcie umývania

Na dosiahnutie lepšieho efektu čistenia sa odporúča, aby sa všetky podlahy pred prvým umývaním aspoň trikrát povysávali.

1) Navlhčite mopovú utierku, vyžmýkajte prebytočnú vodu a pevne ju prilepte na držiak mopovej utierky. Potom nainštalujte mopovací modul na spotrebič.

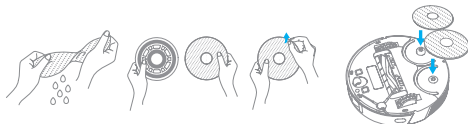

2) Vyberte zásobník na vodu a naplňte ho vodou, ako je znázornené na obrázku, potom ho vložte na miesto.

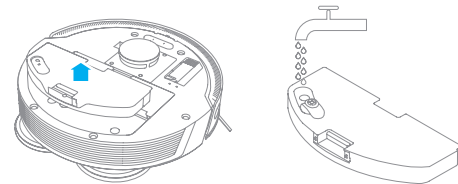

Poznámka:

- Nenapíňajte horúcu vodu, pretože by to mohlo spôsobiť deformáciu zásobníka na vodu.
- Nevystavujte zásobník priamemu slnečnému žiareniu.
- Ak dôjde k pomalému prietoku vody alebo ak nie je odtok dobre rozdelený, vyčistite vzduchový otvor v zásobníku.

3) Stlačte tlačidlo  alebo použite aplikáciu na spustenie čistenia.

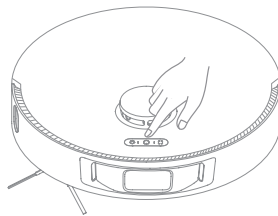

Poznámka:

- Neodporúča sa používať funkciu umývania na kobercoch.
- Pomocou aplikácie upravte prietok vody podľa potreby.

4) Po dokončení čistenia demontujte mopovú utierku, ako je znázornené na obrázku. Ak chcete vybrať zásobník na vodu, stlačte a podržte uvoľňovaciu sponu na oboch stranách a potiahnite ich smerom nahor.

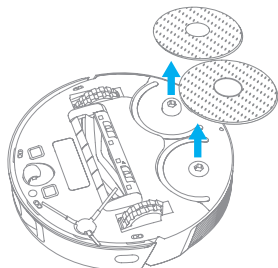

Poznámka: Keď sa spotrebič nabíja alebo sa nepoužíva, vyberte mopovací modul, vylejte všetku zvyšnú vodu zo zásobníka a vyčistite mopovú utierku, aby ste predišli plesniam alebo zápachu.

BEŽNÁ ÚDRŽBA

Nádoba na prach

1. Otvorte kryt spotrebiča, potom stlačte sponu nádoby na prach, aby ste nádobu na prach vybrali.

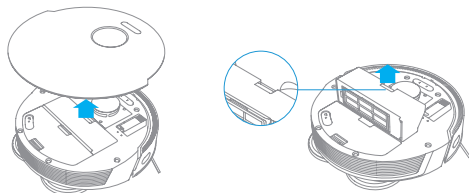

2. Otvorte kryt a vyprázdňte nádobu na prach.

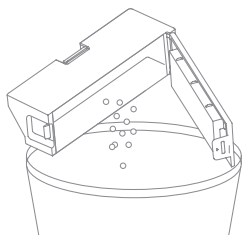

Filter * Odporúča sa čistiť každé 2 týždne.

1. Vyberte filter a jemne poklepte na jeho košík.

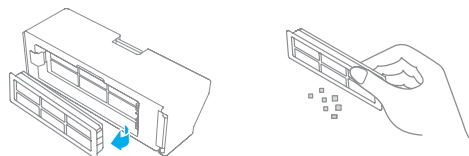

Poznámka: Nepokúšajte sa filter čistiť kefou alebo prstom.

2. Nádobu na prach a filter opláchnite vodou, kým nebudú čisté. Pred opätovnou inštaláciou ich dôkladne vysušte.

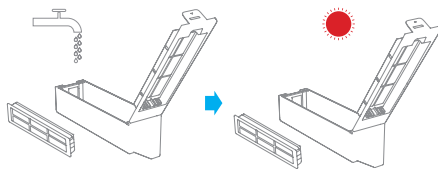

Poznámka:

- Nádobu na prach a filter opláchnite iba čistou vodou. Nepoužívajte žiaden čistiaci prostriedok.
- Nádobu na prach a filter používajte len vtedy, keď sú úplne suché.

Mopová utierka * Vyčistite po každom použití.

1. Vyberte mopovú utierku z držiaka mopovej utierky.

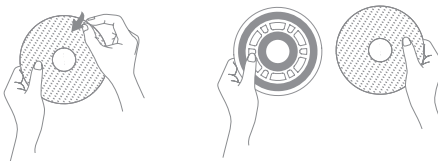

2. Mopovú utierku čistite iba vodou a pred opätovnou inštaláciou ju nechajte vyschnúť na vzduchu.

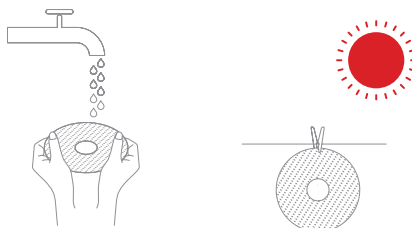

Poznámka: Pre optimálny výkon sa odporúča vymeniť mopovú utierku každé 3 až 6 mesiacov.

Čistenie hlavnej kefky

1. Stlačte spony krytu kefky smerom dovnútra, aby ste demontovali kryt kefky a vybrali kefku zo spotrebiča.

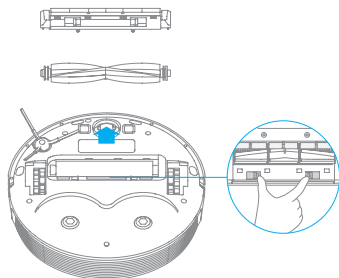

2. Vytiahnite kryt kefky, ako je znázornené na obrázku. Pomocou priloženého čistiaceho nástroja odstráňte všetky vlasy zamotané do kefky.

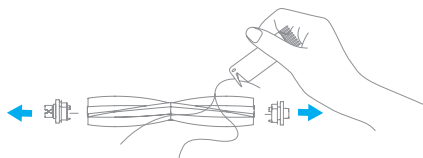

Poznámka: Vlasy zamotané do hlavnej kefky nevyťahujte nadmernou silou. V opačnom prípade môže dôjsť k poškodeniu kefky.

Čistenie bočnej kefky

Vytiahnite bočnú kefku a pomocou priloženého čistiaceho nástroja odstráňte vlasy zamotané do kefky.

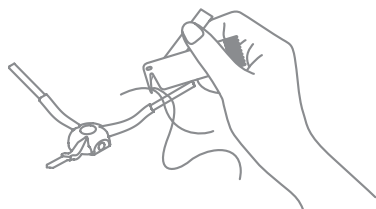

Čistenie hlavného kolieska/všesmerového kolieska

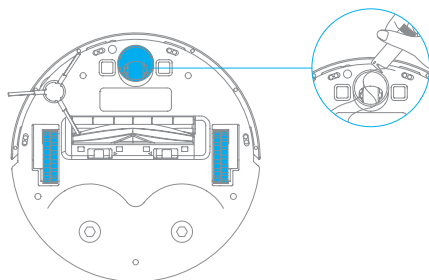

Čistenie LDS snímača/snímača okrajov

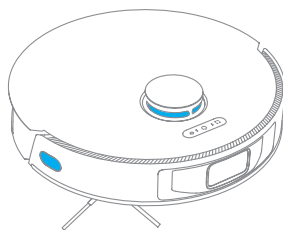

Čistenie High Precision 3D snímača

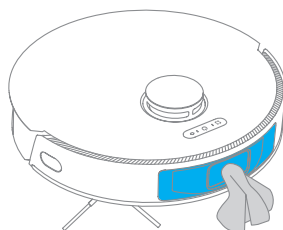

Poznámka: Mokré utierky môžu poškodiť citlivé prvky v rámci spotrebiča a nabíjacej základne. Na čistenie použite suché utierky.

Čistenie snímača kobercov

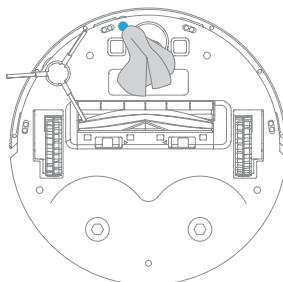

Čistenie snímača zmeny výšky

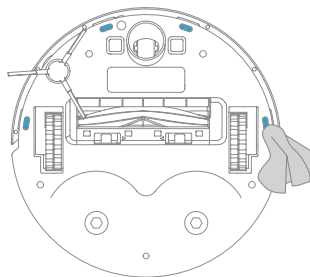

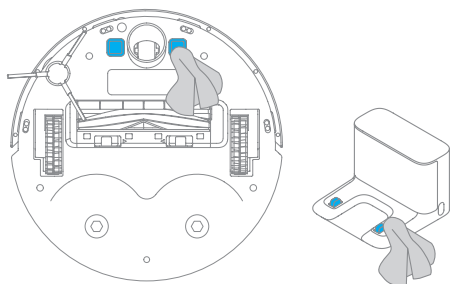

Čistenie nabíjacích kontaktov



Poznámka: Mokrú utierku môžu poškodiť citlivé prvky v rámci spotrebiča a nabíjacej základne. Na čistenie použite suché utierky.

Reštartovanie spotrebiča

Ak spotrebič prestane reagovať alebo sa nedá vypnúť, stlačte a podržte tlačidlo  na 10 sekúnd, aby ste ho násilne vyppli. Potom stlačte a podržte tlačidlo  na 3 sekundy, aby sa spotrebič zapol.

Batéria

Spotrebič obsahuje vysokovýkonnú lítium-iónovú batériu. Uistite sa, či zostane dobre nabitý na každodenné používanie, aby sa zachoval optimálny výkon batérie. Ak sa spotrebič dlhší čas nepoužíva, vypnite ho a odložte. Aby sa predišlo poškodeniu spôsobenému nadmerným vybitím, spotrebič by sa mal nabíjať aspoň jedenkrát za tri mesiace.

ČASTO KLADENÉ OTÁZKY

Problém	Možná príčina a riešenie
Spotrebič sa nezapne.	<ul style="list-style-type: none"> Úroveň nabitia batérie je nízka. Nabite spotrebič na nabíjacej základni a skúste to znova. Okolité teplota je veľmi nízka (pod 0 °C) alebo veľmi vysoká (nad 40 °C). Prevádzková teplota spotrebiča je 0°C až 40°C.
Spotrebič sa nenabíja.	<ul style="list-style-type: none"> Nabíjacia základňa nedostáva elektrickú energiu. Skontrolujte, či sú oba konce napájacieho kábla správne pripojené. Nedostatočný kontakt. Vyčistite nabíjacie kontakty nabíjacej základne a spotrebiča.
Spotrebič sa nevráti do nabíjacej základne.	<ul style="list-style-type: none"> Okolo nabíjacej základne je veľmi veľa prekážok. Umiestnite nabíjaciu základňu na otvorenejšie miesto. Vyčistite prosím signalizačnú oblasť základne.
Spotrebič nefunguje správne.	Vypnite spotrebič a potom ho znova zapnite.
Spotrebič vydáva neobvyklý zvuk.	Do hlavnej kefky, bočnej kefky alebo jedného z hlavných koliesok sa možno zachytil cudzí predmet. Zastavte spotrebič a odstráňte všetky nečistoty.
Spotrebič už nečistí efektívne alebo zanecháva prach.	<ul style="list-style-type: none"> Nádoba na prach je plná. Vyčistite ju prosím. Filter je zablokovaný. Vyčistite ho prosím. V hlavnej kefke sa zachytil cudzí predmet. Vyčistite ju prosím.
Spotrebič sa nemôže pripojiť k Wi-Fi sieti.	<ul style="list-style-type: none"> Pripojenie Wi-Fi nepracuje správne. Reštartujte Wi-Fi, stiahnite si najnovšiu verziu aplikácie a skúste sa opäť pripojiť. Je možné, že nebolo udelené povolenie na umiestnenie. Uistite sa, že je v aplikácii udelené povolenie na umiestnenie. Wi-Fi signál je slabý. Uistite sa, či je robot v oblasti s dobrým pokrytím Wi-Fi signálu. 5GHz Wi-Fi sieť nie je podporovaná. Uistite sa, či sa váš spotrebič pripája k 2,4 GHz Wi-Fi sieti. Používateľské meno alebo heslo Wi-Fi siete je nesprávne. Zadajte správne používateľské meno a heslo.
Spotrebič nevykonáva plánované čistenie.	Spotrebič má slabú batériu. Plánované čistenie sa nespustí, pokiaľ v spotrebiči nezostane aspoň 15 % energie batérie.
Spotrebič ponechá spotrebič v nabíjacej základni energiu, ak je už plne nabitý?	Ponechanie spotrebiča v nabíjacej základni po jeho úplnom nabití spotrebuje veľmi málo elektrickej energie a pomáha udržiavať optimálny výkon batérie.
Z modulu na mopovanie nevyteká žiadna voda alebo vyteká len malé množstvo.	<ul style="list-style-type: none"> Skontrolujte, či je v zásobníku na vodu voda. Ak sa mopová utierka znečistí, vyčistite ju. Uistite sa, či je mopová utierka nainštalovaná správne podľa návodu na obsluhu. Vyčistite vzduchový otvor v hornej časti zásobníka na vodu.
Mopová utierka sa prestala otáčať.	V mopovej utierke sa zachytil cudzí predmet. Odstráňte ho prosím.
Spotrebič po nabití nepokračuje v čistení.	<ul style="list-style-type: none"> Uistite sa, či spotrebič nie je nastavený na režim „Nerušiť“ (DND), ktorý mu zabráni v upratovaní. Spotrebič nepokračuje v upratovaní, keď je manuálne nabitý alebo umiestnený do nabíjacej základne.
Spotrebič sa po premiestnení nevráti do nabíjacej základne.	Pohyb spotrebiča môže spôsobiť jeho premiestnenie alebo premapovanie jeho okolia. Ak je spotrebič veľmi ďaleko od nabíjacej základne, nemusí byť schopný sa sám automaticky vrátiť, v takom prípade musíte spotrebič do nabíjacej základne umiestniť manuálne.

TECHNICKÉ ÚDAJE

Spotřebič

Model	RLS6L
Čas nabíjania	Približne 6 hodín
Menovité napätie	14,4 V ~
Menovitý výkon	60 W
Prevádzková frekvencia	2400 - 2483,5 MHz
Maximálny výstupný výkon	< 20 dBm

Nabíjacia základňa

Model	RCS0
Menovitý vstup	100 - 240 V ~ 50/60 Hz 0,5 A
Menovitý výstup	19,8 V ~ 1 A

Za normálnych podmienok používania by toto zariadenie malo byť medzi anténou a telom používateľa vo vzdialenosti najmenej 20 cm.

Informácie o WEEE



Všetky produkty označené týmto symbolom sú odpadové elektrické a elektronické zariadenia (WEEE podľa smernice 2012/19/EÚ), ktoré by sa nemali miešať s netriedeným domovým odpadom. Namiesto toho by ste mali chrániť ľudské zdravie a životné prostredie tým, že svoje odpadové zariadenie odovzdáte na určené zberné miesto na recykláciu odpadových elektrických a elektronických zariadení, ktoré určí miestna samospráva. Správna likvidácia a recyklácia pomôže predchádzať možným negatívnym vplyvom na životné prostredie a ľudské zdravie. Ak chcete získať ďalšie informácie o umiestnení, ako aj o podmienkach takýchto zberných miest, kontaktujte inštalatéra alebo miestne úrady.

Slovo „dreame“ je skratkou spoločnosti Dreame Technology Co., Ltd. a jej dcérskych spoločností v Číne. Je to prepis čínskeho názvu spoločnosti „追觅“, ktorý znamená snahu o dokonalosť v každom úsilí a odráža víziu spoločnosti o neustálom prenasledovaní, prieskume a hľadaní v oblasti technológií.

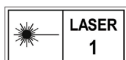

Pre ďalšiu podporu nás kontaktujte na aftersales@dreame.tech

Webová stránka: <https://global.dreametech.com>

Výrobca: Dreame Trading (Tianjin) Co., Ltd.

Vyrobené v Číne

Informácie o likvidácii opotrebovaného elektrického zariadenia (súkromné domácnosti)

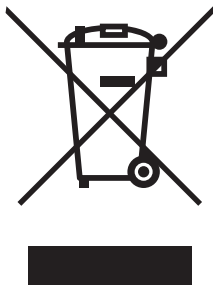

Tento symbol na produktoch a/alebo na priložených dokumentoch znamená, že sa pri likvidácii nesmú elektrické a elektronické zariadenia miešať so všeobecným domácim odpadom.

V záujme správneho obhospodarovania, obnovy a recyklácie odveďte, prosím, tieto produkty na určené zberné miesta, kde budú prijaté bez poplatku. V niektorých krajinách je možné tieto produkty vrátiť priamo miestnemu maloobchodu v prípade, ak si objednáte podobný nový výrobok.

Správna likvidácia týchto produktov pomôže ušetriť hodnotné zdroje a zabrániť možným negatívnym vplyvom na ľudské zdravie a prostredie, ktoré môžu inak vzniknúť v dôsledku nesprávneho zaobchádzania s odpadom. Bližšie informácie o najbližšom zbernom mieste získate na miestnom úrade.

V prípade nesprávnej likvidácie odpadu môžu byť uplatnené pokuty v súlade s platnou legislatívou.

Pre právnické osoby v Európskej únii

Ak potrebujete zlikvidovať opotrebované elektrické a elektronické zariadenia, bližšie informácie získate od svojho miestneho predajcu alebo dodávateľa.

Informácie o likvidácii v krajinách mimo Európskej únie

Tento symbol je platný len v Európskej únii.

Ak si želáte zlikvidovať toto zariadenie, obráťte sa na miestny úrad alebo predajcu a poinformujte sa o správnom spôsobe likvidácie tohto typu odpadu.

OBSAH

BEZPEČNOSTNÍ INFORMACE.....	2
POPIS SPOTŘEBIČE	4
ČIŠTĚNÍ VAŠÍ DOMÁCNOSTI	7
PŘÍPRAVA PŘED POUŽITÍM.....	7
PŘIPOJENÍ K APLIKACI MI HOME/ XIAOMI HOME	8
POKYNY PRO POUŽITÍ.....	8
BĚŽNÁ ÚDRŽBA.....	10
ČASTO KLADENÉ OTÁZKY	13
TECHNICKÉ ÚDAJE.....	14

BEZPEČNOSTNÍ INFORMACE

Abyste předešli úrazu elektrickým proudem, požáru nebo zranění způsobenému nesprávným používáním spotřebiče, před použitím spotřebiče si pozorně přečtěte návod k obsluze a uchovejte jej pro budoucí použití.

Omezení týkající se používání

- Tento výrobek by neměly používat děti mladší 8 let ani osoby s fyzickými, smyslovými, intelektuálními nedostatky nebo omezenými zkušenostmi nebo znalostmi bez dozoru rodiče nebo opatrovníka, aby se zajistil bezpečný provoz a aby se předešlo jakýmkoli rizikům. Čištění a údržbu nesmějí provádět děti bez dozoru.
- Děti si s tímto výrobkem nesmí hrát. Ujistěte se, zda jsou děti a domácí zvířata během provozu v bezpečné vzdálenosti od spotřebiče.
- Tento produkt je určen pouze k čištění podlah v domácím prostředí. Nepoužívejte jej venku, na površích bez podlahy nebo v komerčním nebo průmyslovém prostředí.
- Pokud se napájecí kabel poškodí nebo zlomí, okamžitě jej přestaňte používat a kontaktujte servisní středisko.
- Zařízení nepoužívejte v prostoru zavěšeném nad úrovní země bez ochranné bariéry.
- Neumísťujte zařízení vzhůru nohama. LDS kryt, kryt zařízení ani nárazník nepoužívejte jako rukojeť.
- Nepoužívejte zařízení při okolní teplotě vyšší než 40 °C nebo nižší než 0 °C nebo na podlaze s tekutinami nebo lepkavými látkami.

- Před použitím zařízení posbírejte z podlahy všechny kabely, abyste zabránili jejich tahání během vysávání.
- Odstraňte z podlahy křehké nebo malé předměty, aby do nich zařízení nenarazilo a nepoškodilo je.
- Abyste předešli škodám nebo poškození v důsledku tahání, před použitím spotřebiče odstraňte z podlahy všechny uvolněné předměty a odstraňte kabely nebo napájecí kabely z dráhy směru zařízení.
- Mějte vlasy, prsty a jiné části těla mimo sací otvor zařízení.
- Nástroje k čištění kartáčků uchovávejte mimo dosah dětí.
- Na zařízení neumísťujte děti, domácí zvířata ani jiné předměty, bez ohledu na to, zda zařízení stojí nebo se pohybuje.
- Nepoužívejte zařízení k čištění hořících předmětů. Nepoužívejte zařízení na vysávání hořlavých nebo těkavých kapalin, korozivních plynů nebo neředěných kyselin či rozpouštědel.
- Nevysávejte tvrdé nebo ostré předměty. Spotřebič nepoužívejte k vysávání předmětů, jako jsou kameny, velké kusy papíru nebo jiné předměty, které by mohly spotřebič ucpat.
- Před čištěním nebo údržbou se ujistěte, zda je zařízení vypnuto a nabíjecí základna je odpojena.
- K utírání nepoužívejte mokré hadřík ani žádnou tekutinu k opláchnutí zařízení a nabíjecí základny. Omyvatelné části musí být před instalací a použitím zcela vysušeny.
- Ujistěte se, zda je zařízení při přepravě vypnuto a pokud je to možné, uchovávejte jej v původním obalu.
- Používejte prosím tento produkt v souladu s pokyny v uživatelském manuálu. Uživatelé jsou zodpovědní za jakoukoli ztrátu nebo poškození, které vznikne nesprávným používáním tohoto produktu.

Baterie a nabíjení

- Nepoužívejte žádnou baterii, napájecí kabel ani nabíjecí základnu třetí strany. Používejte pouze s napájecí jednotkou RCS0.
- Baterii nebo nabíjecí základnu se nepokoušejte svépomocí rozebrat, opravovat nebo upravovat.
- Nabíjecí základnu neumísťujte do blízkosti zdroje tepla.
- K utírání nebo čištění nabíjecích kontaktů základny nepoužívejte mokré hadřík ani mokré ruce.
- Staré baterie nelikvidujte nesprávným způsobem. Nepotřebné baterie by se měly zlikvidovat v příslušném recyklačním zařízení.
- Pokud se zařízení nebude delší dobu používat, plně jej nabijte, pak jej vypněte a uložte na chladném a suchém místě. Nabijte zařízení alespoň jednou za 3 měsíce, abyste předešli nadměrnému vybití baterie.
- Tento výrobek obsahuje baterie, které mohou vyměnit pouze kvalifikovaní technici nebo servisní středisko.
- Lithium-iontová baterie obsahuje látky, které jsou nebezpečné pro životní prostředí. Před likvidací robotického vysavače nejprve vyjměte baterii, poté ji zlikvidujte nebo recyklujte v souladu s místními zákony a předpisy země nebo regionu, ve které se používá.
- Při vyjímání baterií z produktu je lepší baterie vybit a ujistěte se, zda je produkt odpojen od napájení. Odšroubujte šroub na spodní straně a poté odstraňte kryt.
- Odpojte konektor baterie a poté vyjměte baterie. Nepoškozujte pouzdro baterie, abyste předešli riziku zranění.
- Baterie předejte profesionální recyklační organizaci.

Informace o bezpečnosti laseru

- Laserový snímač v tomto produktu splňuje normu IEC 60825-1: 2014 pro laserové produkty třídy 1. Během používání se vyhněte přímému kontaktu s očima.

POPIS SPOTŘEBIČE

Příslušenství

Předem nainstalované příslušenství



Hlavní kartáček

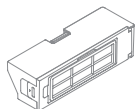

Nádoba na prach

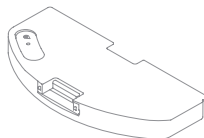

Zásobník na vodu



Čistící nástroj

Ostatné příslušenstvo



Boční kartáček



Napájecí kabel

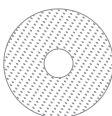

Utěrka na mopování x2



Držák utěrky na mopování x2

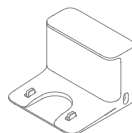

Nabíjecí základna

Robot

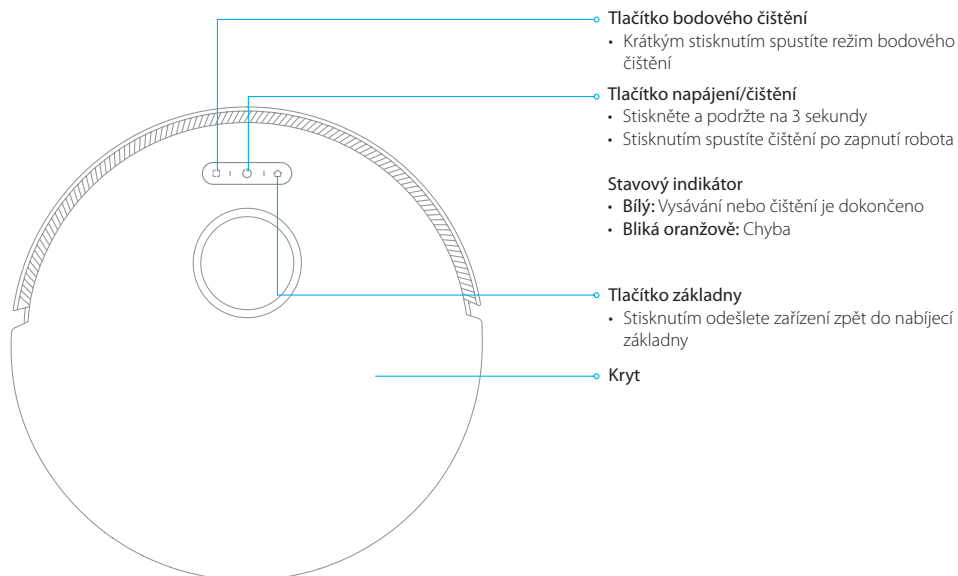

Robot

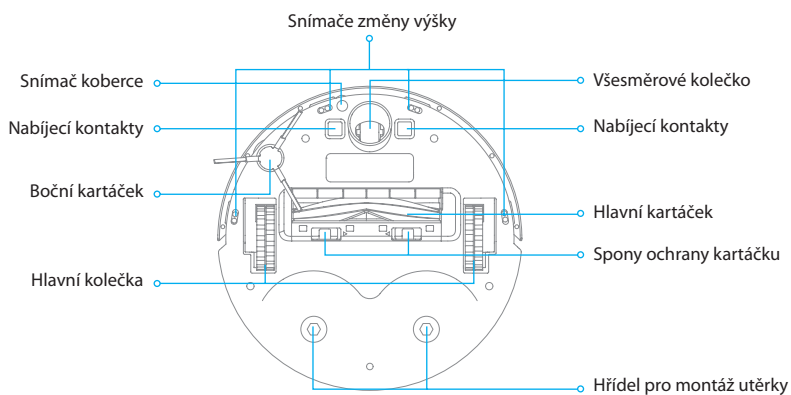
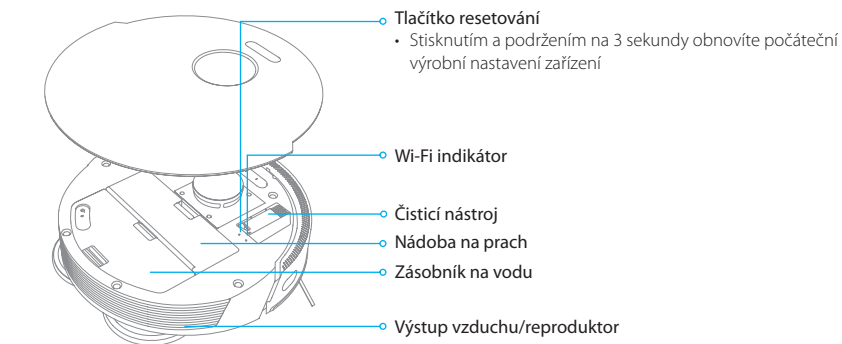

Snímače robota

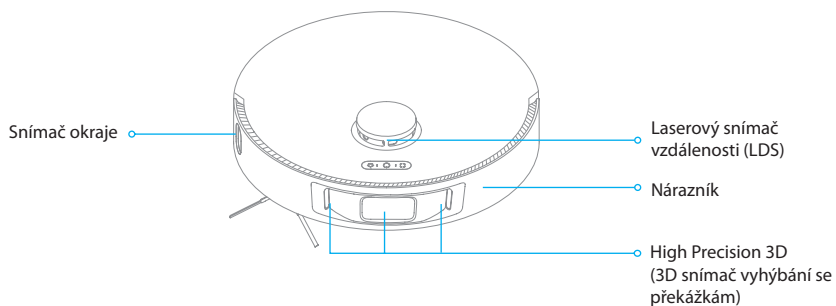

Nádoba na prach

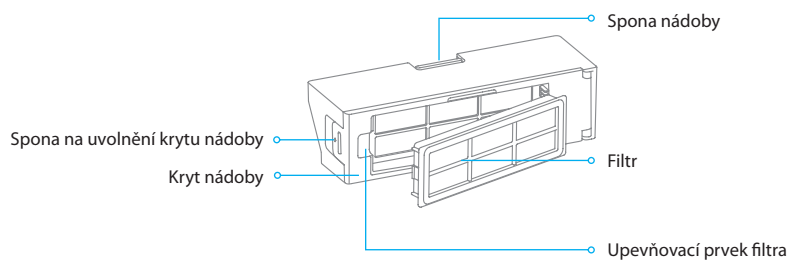

Zásobník na vodu

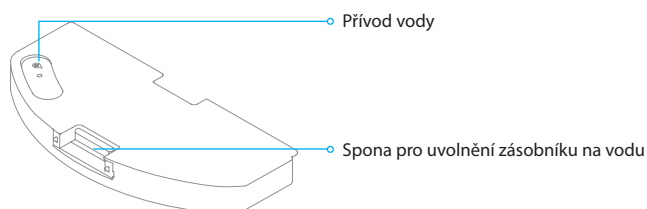

Nabíjecí základna

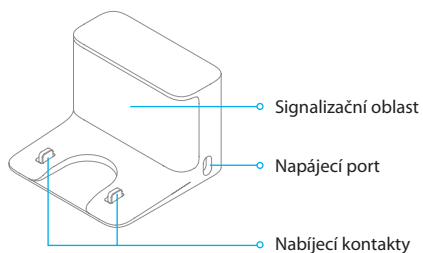

Modul na mopování

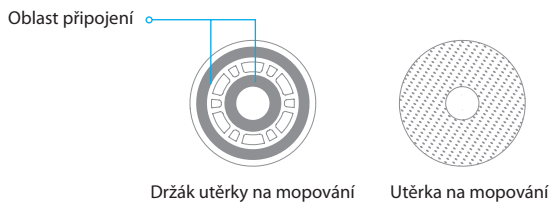

ČIŠTĚNÍ VAŠÍ DOMÁCNOSTI

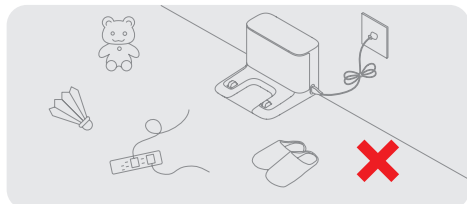

Chcete-li zvýšit efektivitu práce svého spotřebiče, odstraňte všechny volné šňůry, oblečení, pantofle, hračky atd.

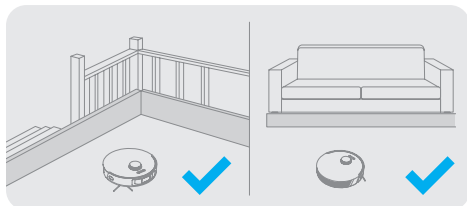

Před vysáváním umístěte na okraj schodiště a pohovky fyzickou bariéru, abyste zajistili bezpečný a hladký provoz spotřebiče.

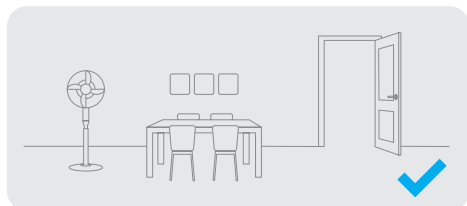

Otevřete dveře místnosti, která se má vysávat, a umístěte nábytek na správné místo, abyste získali více místa.

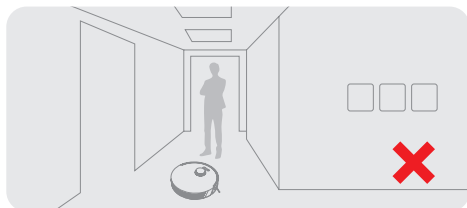

Aby spotřebič rozpoznal oblast, kterou je třeba vysát, nestůjte před spotřebičem, před prahem, předsíní nebo úzkými místy.

PŘÍPRAVA PŘED POUŽITÍM

1. Odstraňte ochranné pásy

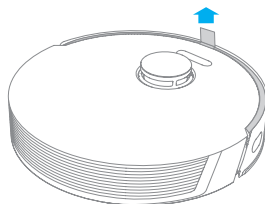

2. Nainstalujte boční kartáč

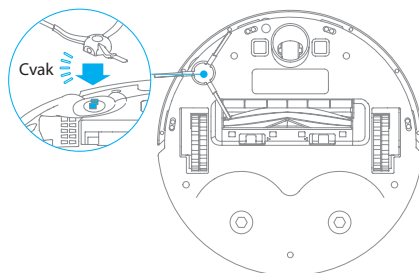

Poznámka: Nainstalujte boční kartáč, dokud nezapadne na místo.

3. Umístění nabíjecí základny

Odepte oboustrannou pásku v dolní části nabíjecí základny. Potom položte nabíjecí základnu na rovnou podlahu ke stěně a připojte ji k elektrické zásuvce.

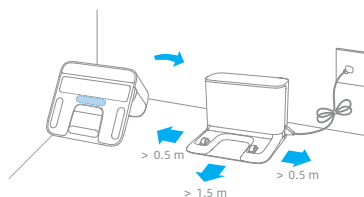

Poznámka:

- Udržujte bezprostřední oblast 1,5 m před nabíjecí základnou a 0,5 m po jejích obou stranách mimo dosah předmětů.
- Abyste se ujistili, zda se můžete ke spotřebiči dobře připojit pomocí telefonu, ujistěte se, zda je spotřebič a nabíjecí základna v dosahu WiFi.
- Nabíjecí základnu neumísťujte na místo s přímým slunečním zářením nebo tam, kde by jiné předměty mohly blokovat signál, protože to může bránit spotřebiči v návratu do nabíjecí základny.
- Podlahu před umístěním nabíjecí základny očistěte suchou utěrkou.
- Použití oboustranné pásky není nezbytné.
- Pokud je to nutné, odstraňte oboustrannou pásku pomalu, abyste odstranili co nejvíce lepidla.

4. Umístěte spotřebič do nabíjecí základny, aby se nabil

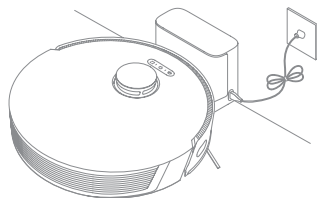

Indikátor úrovně baterie

- **Bílý:** Úroveň baterie je více než 15 %
- **Oranžový:** Úroveň baterie je méně než 15 %

Poznámka:

- Před prvním použitím se doporučuje spotřebič zcela nabít.
- Neinstalujte mopovací modul během nabíjení. S mokrým mopem budete velmi opatrní, protože může poškodit podlahu.

PŘIPOJENÍ K APLIKACI

Tento spotřebič pracuje s aplikací Dreamehome nebo Mi Home/Xiaomi Home, pomocí které jej můžete ovládat.

1. Stáhněte si aplikaci Dreamehome nebo Mi Home/Xiaomi Home

Naskenujte QR kód na spotřebiči a stáhněte si aplikaci Dreamehome, nebo vyhledejte aplikaci „Dreamehome“, „Mi Home“ nebo „Xiaomi Home“ v obchodě s aplikacemi a stáhněte si a nainstalujte aplikaci podle vašich potřeb.

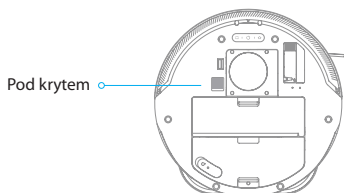

2. Přidejte zařízení

Otevřete aplikaci Dreamehome, klepněte na ikonu „+“ v pravém horním rohu. Potom opět naskenujte výše uvedený QR kód a přidejte „DreameBot L10s Pro“. Dokončete připojení Wi-Fi podle pokynů.

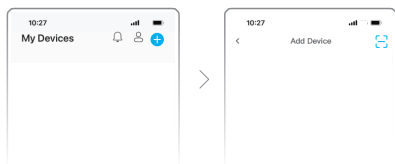

Poznámka:

- Podporováno je pouze 2,4 GHz Wi-Fi připojení.
- Verze aplikace mohla být aktualizována, postupujte podle pokynů na základě aktuální verze aplikace.

3. Resetujte Wi-Fi

Současně stiskněte a podržte tlačítka a , dokud neuslyšíte hlasovou výzvu oznamující, že spotřebič čeká na konfiguraci sítě. Když indikátor Wi-Fi pomalu bliká, Wi-Fi se úspěšně resetovala.

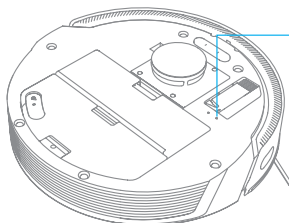

Wi-Fi indikátor

- **Bliká pomalu:** Pokus o připojení
- **Bliká rychle:** Připojování
- **Svítil:** Wi-Fi připojena

Poznámka: Pokud se váš spotřebič nemůže úspěšně připojit k aplikaci, resetujte Wi-Fi a znovu přidejte zařízení.

POKYNY PRO POUŽITÍ

1. Zapnutí/Vypnutí napájení

Pro zapnutí spotřebiče stiskněte a podržte tlačítko na 3 sekundy. Indikátor napájení by měl svítit. Umístěte spotřebič na nabíjecí základnu, spotřebič by se měl automaticky zapnout a začít nabíjet. Chcete-li spotřebič vypnout, přešuněte jej pryč z nabíjecí základny a stiskněte a podržte tlačítko na 3 sekundy.

2. Spuštění čištění

Po zapnutí spotřebiče krátkým stisknutím tlačítka spustíte čištění. Po aktivaci spotřebič přesně zmapuje trasu, metodicky vyčistí okraje a okolí stěn a nakonec vyčistí každou místnost ve tvaru písmene S, aby se zajistila důkladná práce.

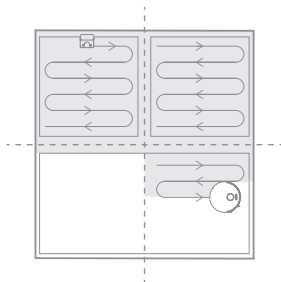

Poznámka:

- Před čištěním se ujistěte, zda je spotřebič plně nabitý a spouští se z nabíjecí základny. Nehýbejte nabíjecí základnou, když spotřebič provádí čištění.
- Pokud je baterie velmi slabá, spotřebič se automaticky vrátí do základny, aby se nabil. Po nabíjení na potřebnou úroveň baterie bude pokračovat v nedokončených úkolech čištění. (Funkce nepřetržitého čištění bodu přerušeni musí být v aplikaci předem aktivována.)

3. Režim čištění

DreameBot L10s Pro má čtyři režimy čištění: Tichý, Standardní, Silný a Turbo. Výchozí režim je Standardní. V aplikaci můžete určit režim čištění.

4. Režim pozastavení/spánku

Pozastavení: Stisknutím libovolného tlačítka pozastavíte spotřebič během čištění.

Režim spánku: Spotřebič automaticky přejde do režimu spánku po 10 minutách nečinnosti, poté zhasnou indikátory napájení a nabíjení. Chcete-li spotřebič probudit, stiskněte libovolné tlačítko.

Poznámka:

- Spotřebič se automaticky vypne, pokud zůstane v režimu spánku déle než 12 hodin.
- Pokud je spotřebič pozastaven a umístěn do nabíjecí základny, aktuální úkol čištění se ukončí.

5. Režim „Nerušit“ (DND)

Když je spotřebič nastaven do režimu „Nerušit“ (DND), spotřebič nebude moci pokračovat v úklidu a indikátor napájení zhasne. Režim DND je ve výchozím nastavení z výroby vypnut. Pomocí aplikace můžete režim DND zapnout nebo upravit období DND. Období DND je standardně od 22:00 do 8:00.

Poznámka:

- Naplánované úklidové úkoly budou provedeny včas během období DND.
- Spotřebič bude pokračovat v čištění tam, kde skončil po uplynutí období DND.

6. Bodové čištění

Když je spotřebič pozastaven nebo v pohotovostním režimu, stiskněte a podržte tlačítko  na 3 sekundy, čímž spustíte režim Spot Clean (bodové čištění). V tomto režimu bude čistit plochu čtvercového tvaru 1,5x1,5 metru přímo kolem spotřebiče. Po dokončení čištění se spotřebič automaticky vrátí na své původní místo a přestane pracovat.

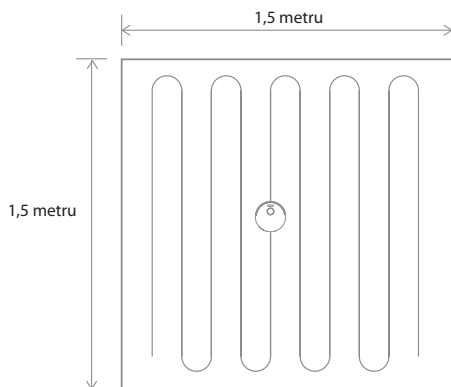

Poznámka: Aktivace režimu bodového čištění ukončí aktuální úlohu spotřebiče při čištění.

7. Plánované čištění

Čas čištění si můžete naplánovat v aplikaci. Spotřebič automaticky začne uklízet v určeném čase a po dokončení úklidu se vrátí do nabíjecí základny, aby se dobil.

8. Další funkce aplikace

Chcete-li používat další funkce, postupujte podle pokynů v rozhraní aplikace. Verze aplikace mohla být aktualizována; postupujte podle pokynů na základě aktuální verze aplikace.

9. Použití funkce mytí

Pro dosažení lepšího efektu čištění se doporučuje, aby byly všechny podlahy před prvním mytím alespoň třikrát vysáté.

1) Navlhčete mopovou utěrku, vyždímejte přebytečnou vodu a pevně ji přilepte na držák mopové utěrky. Potom nainstalujte mopovací modul na spotřebič.

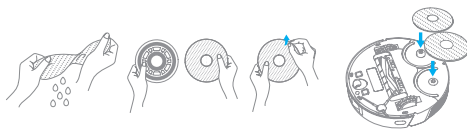

2) Vyměňte zásobník na vodu a naplňte jej vodou, jak je znázorněno na obrázku, pak jej vložte na místo.

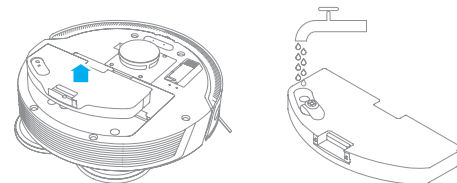

Poznámka:

- Nenaplňujte horkou vodu, protože by to mohlo způsobit deformaci zásobníku na vodu.
- Nevystavujte zásobník přímému slunečnímu záření.
- Dojde-li k pomalému průtoku vody nebo není-li odtok dobře rozdělen, vyčistěte vzduchový otvor v zásobníku.

3) Stiskněte tlačítko  nebo použijte aplikaci ke spuštění čištění.

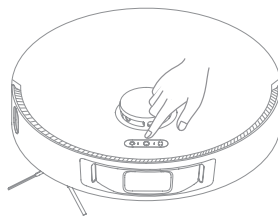

Poznámka:

- Nedoporučuje se používat funkci mytí na kobercích.
- Pomocí aplikace upravte průtok vody podle potřeby.

4) Po dokončení čištění demontujte mopovou utěrku, jak je znázorněno na obrázku. Chcete-li vyjmout zásobník na vodu, stiskněte a podržte uvolňovací sponu na obou stranách a popotáhněte je směrem nahoru.

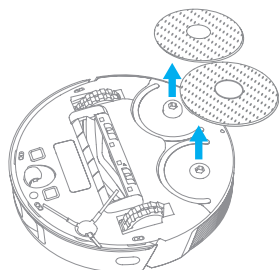

Poznámka: Když se spotřebič nabíjí nebo se nepoužívá, vyjměte mopovací modul, vylijte veškerou zbylou vodu ze zásobníku a vyčistěte mopovou utěrku, abyste předešli plísním nebo zápachu.

BĚŽNÁ ÚDRŽBA

Nádoba na prach

1. Otevřete kryt spotřebiče, poté stiskněte sponu nádoby na prach, abyste nádobu na prach vyjmuli.

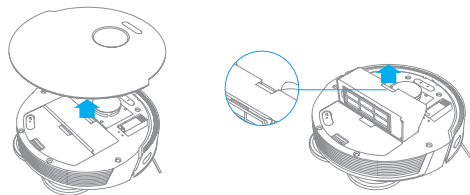

2. Otevřete kryt a vyprázdněte nádobu na prach.

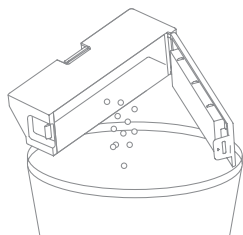

Filtr * Doporučuje se čistit každé 2 týdny.

1. Vyjměte filtr a jemně poklepejte na jeho košík.

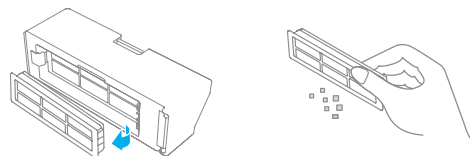

Poznámka: Nepokoušejte se filtr čistit kartáčem nebo prstem.

2. Nádobu na prach a filtr opláchněte vodou, dokud nebudou čisté. Před opětovnou instalací je důkladně vysušte.

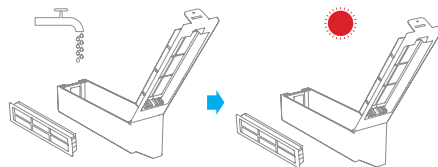

Poznámka:

- Nádobu na prach a filtr opláchněte pouze čistou vodou. Nepoužívejte žádný čisticí prostředek.
- Nádobu na prach a filtr používejte pouze tehdy, když jsou úplně suché.

Mopová utěrka * Vyčistěte po každém použití.

1. Vyjměte mopovou utěrku z držáku mopové utěrky.

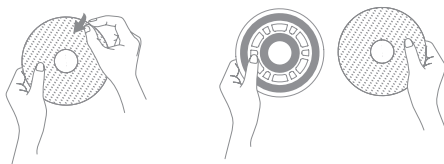

2. Mopovou utěrku čistěte pouze vodou a před opětovnou instalací ji nechte vyschnout na vzduchu.

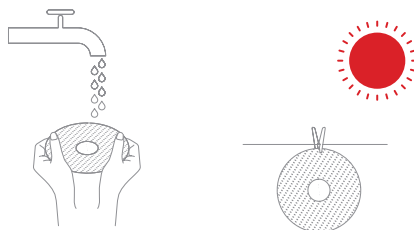

Poznámka: Pro optimální výkon se doporučuje vyměnit mopovou utěrku za 3 až 6 měsíců.

Čištění hlavního kartáčku

1. Stiskněte spony krytu kartáčku směrem dovnitř, abyste demontovali kryt kartáčku a vyjměte kartáček ze spotřebiče.

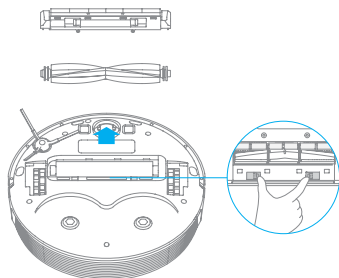

2. Vytáhněte kryt kartáčku, jak je znázorněno na obrázku. Pomocí přiloženého čistícího nástroje odstraňte všechny vlasy zamotané do kartáčku.

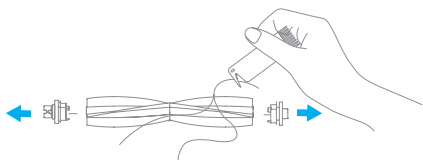

Poznámka: Vlasy zamotané do hlavního kartáčku nevytahujte nadměrnou silou. V opačném případě může dojít k poškození kartáčku.

Čištění bočního kartáčku

Vytáhněte boční kartáček a pomocí přiloženého čistícího nástroje odstraňte vlasy zamotané do kartáčku.

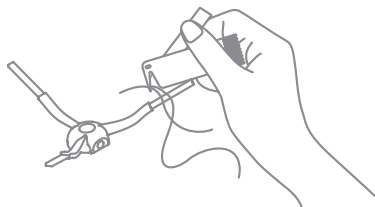

Čištění hlavního kolečka / všesměrového kolečka

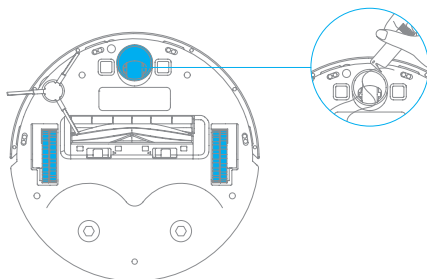

Čištění LDS snímače/snímače okrajů

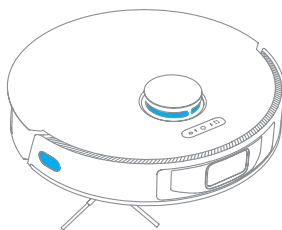

Čištění High Precision 3D snímače

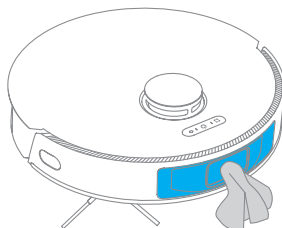

Poznámka: Mokrý utěrky mohou poškodit citlivé prvky v rámci spotřebiče a nabíjecí základny. K čištění použijte suché utěrky.

Čištění snímače koberců

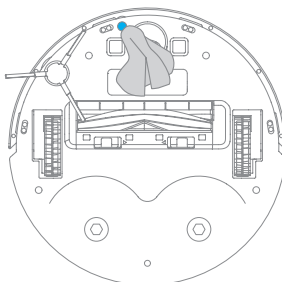

Čištění snímače změny výšky

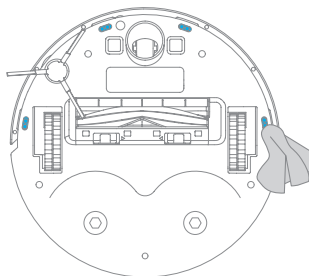

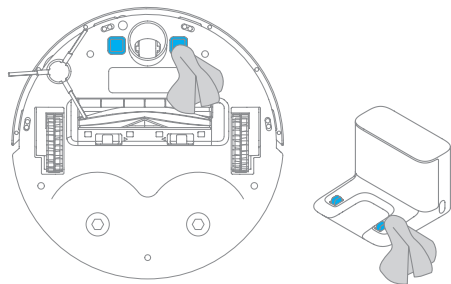

Čištění nabíjecích kontaktů



Poznámka: Mokrě utěrky mohou poškodit citlivé prvky v rámci spotřebiče a nabíjecí základny. K čištění použijte suché utěrky.

Restartování spotřebiče

Pokud spotřebič přestane reagovat nebo se nedá vypnout, stiskněte a podržte tlačítko  na 10 vteřin, abyste ho násilně vypnuli. Potom stiskněte a podržte tlačítko  na 3 sekundy, aby se spotřebič zapnul.

Baterie

Spotřebič obsahuje vysoce výkonnou lithium-iontovou baterii. Ujistěte se, zda zůstane dobře nabitý pro každodenní používání, aby se zachoval optimální výkon baterie. Pokud se spotřebič delší dobu nepoužívá, vypněte jej a uložte. Aby se předešlo poškození způsobenému nadměrným vybitím, spotřebič by se měl nabíjet alespoň jednou za tři měsíce.

ČASTO KLADENÉ OTÁZKY

Problém	Možná příčina a řešení
Spotřebič se nezapne.	<ul style="list-style-type: none"> Úroveň nabití baterie je nízká. Nabijte spotřebič na nabíjecí základně a zkuste to znovu. Okolní teplota je velmi nízká (pod 0 °C) nebo velmi vysoká (nad 40 °C). Provozní teplota spotřebiče je 0°C až 40°C.
Spotřebič se nenabíjí.	<ul style="list-style-type: none"> Nabíjecí základna nedostává elektrickou energii. Zkontrolujte, zda jsou oba konce napájecího kabelu správně připojeny. Nedostatečný kontakt. Vyčistěte nabíjecí kontakty nabíjecí základny a spotřebiče.
Spotřebič se nevrátí do nabíjecí základny.	<ul style="list-style-type: none"> Okolo nabíjecí základny je velmi mnoho překážek. Umístěte nabíjecí základnu na otevřenější místo. Vyčistěte prosím signalizační oblast základny.
Spotřebič nefunguje správně.	Vypněte spotřebič a poté jej znovu zapněte.
Spotřebič vydává neobvyklý zvuk.	Do hlavního kartáčku, bočního kartáčku nebo jednoho z hlavních koleček se možná zachytil cizí předmět. Zastavte spotřebič a odstraňte všechny nečistoty.
Spotřebič již nečistí efektivně nebo zanechává prach.	<ul style="list-style-type: none"> Nádoba na prach je plná. Vyčistěte ji prosím. Filtr je zablokovaný. Vyčistěte ho prosím. V hlavním kartáčku se zachytil cizí předmět. Vyčistěte ji prosím.
Spotřebič se nemůže připojit k Wi-Fi síti.	<ul style="list-style-type: none"> Připojení Wi-Fi nepracuje správně. Restartujte Wi-Fi, stáhněte si nejnovější verzi aplikace a zkuste se opět připojit. Je možné, že nebylo uděleno povolení k umístění. Ujistěte se, že je v aplikaci uděleno povolení k umístění. Wi-Fi signál je slabý. Ujistěte se, zda je robot v oblasti s dobrým pokrytím Wi-Fi signálu. 5GHz Wi-Fi síť není podporována. Ujistěte se, zda se váš spotřebič připojuje ke 2,4 GHz Wi-Fi síti. Uživatelské jméno nebo heslo Wi-Fi sítě není správné. Zadejte správně uživatelské jméno a heslo.
Spotřebič neprovádí plánované čištění.	Spotřebič má slabou baterii. Plánované čištění se nespustí, pokud ve spotřebiči nezůstane alespoň 15 % energie baterie.
Spotřebič ponechává spotřebiče v nabíjecí základně energii, když již plně nabitý?	Ponechání spotřebiče v nabíjecí základně po jeho úplném nabití spotřebuje velmi málo elektrické energie a pomáhá udržovat optimální výkon baterie.
Z modulu na mopování nevytéká žádná voda nebo vytéká jen malé množství.	<ul style="list-style-type: none"> Zkontrolujte, zda je v zásobníku na vodu voda. Pokud se mopová utěrka znečistí, vyčistěte ji. Ujistěte se, zda je mopová utěrka nainstalována správně podle návodu k obsluze. Vyčistěte vzduchový otvor v horní části zásobníku na vodu..
Mopová utěrka se přestala otáčet.	V mopové utěrce se zachytil cizí předmět. Odstraňte jej prosím.
Spotřebič po nabití nepokračuje v čištění.	<ul style="list-style-type: none"> Ujistěte se, zda spotřebič není nastaven na režim „Nerušit“ (DND), který mu zabrání v úklidu. Spotřebič nepokračuje v úklidu, když je manuálně nabitý nebo umístěný do nabíjecí základny.
Spotřebič se po přemístění nevrátí do nabíjecí základny	Pohyb spotřebiče může způsobit jeho přemístění nebo přemapování jeho okolí. Pokud je spotřebič velmi daleko od nabíjecí základny, nemusí být schopen se sám automaticky vrátit, v takovém případě musíte spotřebič do nabíjecí základny umístit manuálně.

TECHNICKÉ ÚDAJE

Spotřebič

Model	RLS6L
Doba nabíjení	Přibližně 6 hodin
Jmenovité napětí	14,4 V $\overline{\text{---}}$
Jmenovitý výkon	60 W
Provozní frekvence	2400 - 2483,5 MHz
Maximální výstupní výkon	< 20 dBm

Nabíjecí základna

Model	RCS0
Jmenovitý vstup	100 - 240 V ~ 50/60 Hz 0,5 A
Jmenovitý výstup	19,8 V $\overline{\text{---}}$ 1 A

Za normálních podmínek používání by toto zařízení mělo být mezi anténou a tělem uživatele ve vzdálenosti nejméně 20 cm.

Informace o WEEE



Všechny produkty označené tímto symbolem jsou odpadní elektrická a elektronická zařízení (WEEE podle směrnice 2012/19/EU), která by se neměla míchat s netříděným domovním odpadem. Namísto toho byste měli chránit lidské zdraví a životní prostředí tím, že své odpadní zařízení předáte na určené sběrné místo k recyklaci odpadních elektrických a elektronických zařízení, které určí místní samospráva. Správná likvidace a recyklace pomůže předcházet možným negativním vlivům na životní prostředí a lidské zdraví. Chcete-li získat další informace o umístění, jakož i o podmínkách takových sběrných míst, kontaktujte instalátéra nebo místní úřady.

Slovo „dreame“ je zkratkou společnosti Dreame Technology Co., Ltd. a jejich dceřiných společností v Číně. Je to přepis čínského názvu společnosti „追觅“, který znamená snahu o dokonalost v každém úsilí a odráží vizi společnosti o neustálém pronásledování, průzkumu a hledání v oblasti technologií.

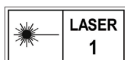

Pro další podporu nás kontaktujte na aftersales@dreame.tech

Webová stránka: <https://global.dreametech.com>

Výrobce: Dreame Trading (Tianjin) Co., Ltd.

Vyrobeno v Číně

Informace pro uživatele k likvidaci elektrických a elektronických zařízení (domácnosti)

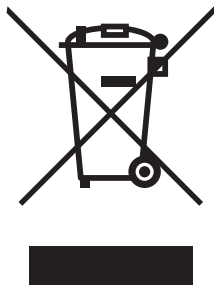

Tento symbol na produktech anebo v průvodních dokumentech znamená, že použité elektrické a elektronické výrobky nesmí být přidány do běžného komunálního odpadu.

Ke správné likvidaci, obnově a recyklaci doručte tyto výrobky na určená sběrná místa, kde budou přijata zdarma. Alternativně v některých zemích můžete vrátit své výrobky místnímu prodejci při koupi ekvivalentního nového produktu.

Správnou likvidací tohoto produktu pomůžete zachovat cenné přírodní zdroje a napomáháte prevenci potenciálních negativních dopadů na životní prostředí a lidské zdraví, což by mohly být důsledky nesprávné likvidace odpadů. Další podrobnosti si vyžádejte od místního úřadu nebo nejbližšího sběrného místa.

Při nesprávné likvidaci tohoto druhu odpadu mohou být v souladu s národními předpisy uděleny pokuty.

Pro podnikové uživatele v zemích Evropské unie

Chcete-li likvidovat elektrická a elektronická zařízení, vyžádejte si potřebné informace od svého prodejce nebo dodavatele.

Informace k likvidaci v ostatních zemích mimo Evropskou unii

Tento symbol je platný jen v Evropské unii.

Chcete-li tento výrobek zlikvidovat, vyžádejte si potřebné informace o správném způsobu likvidace od místních úřadů nebo od svého prodejce.